

# Manuel de l'utilisateur

## Moniteur de bureau

MultiSync® E244FL

MultiSync® E274FL

MODÈLE : E244FL/E244FL-BK, E274FL/E274FL-BK

Ces instructions concernent les modèles ci-dessus.

Le nom de votre modèle est indiqué sur l'étiquette se trouvant à l'arrière du moniteur.

# Sommaire

---

Informations sur l'enregistrement .....	1	Informations importantes .....	3
Certification TCO .....	1		

## Caractéristiques du produit

---

### Chapitre 1 Installation et connexions

---

Noms et fonctions des pièces.....	13	Connexions.....	17
Panneau de configuration.....	13	Type de signal et modes de connexion .....	20
Panneau des connexions .....	14	Connexion de périphériques.....	22
Installation .....	16	Installation du bras flexible .....	23
Fixation de la base au support du moniteur LCD .....	16	Démontage du support du moniteur pour le montage .....	23
Connexion du câble d'alimentation et des câbles de signal .....	16	Montage du bras flexible .....	23
Support ajustable et pivotable .....	16	Réinstallation du support d'origine .....	24

### Chapitre 2 Fonctionnement de base

---

Utilisation des commandes OSD.....	26	Couleurs des indicateurs LED et gestion de l'alimentation .....	27
Modification des signaux d'entrée .....	27		

### Chapitre 3 Résolution des problèmes

---

Problèmes d'affichage des images et de signal vidéo.....	29	Problèmes matériels.....	30
--	----	--------------------------	----

### Chapitre 4 Caractéristiques

---

E244FL .....	33	E274FL .....	34
--------------	----	--------------	----

### Annexe A Liste des commandes OSD

---

Luminance .....	36	Installation Du Système.....	37
Réglage image .....	36	Extra .....	37
Réglage couleur .....	36	Avertissements de l'OSD.....	37
Réglage OSD .....	36		

### Annexe B Informations du fabricant sur le recyclage et l'énergie

---

Élimination des produits NEC usagés .....	39	Marque WEEE (Directive européenne 2012/19/EU et amendements).....	39
Économie d'énergie.....	39		

# Informations sur l'enregistrement

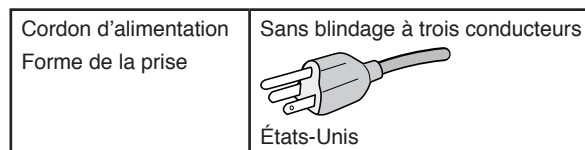
## Informations relatives aux câbles

**ATTENTION :** Utilisez les câbles fournis avec ce moniteur pour éviter tout problème en matière de réception (radio et télévision). Avec les ports HDMI, DisplayPort, USB et USB-C®, utilisez un câble de signal blindé. L'utilisation d'autres types de câbles et d'adaptateurs peut provoquer des interférences avec la réception radio et télévision.

## Informations de la FCC

**AVERTISSEMENT :** La FCC américaine (Federal Communications Commission, ou « Commission fédérale des communications ») interdit d'apporter des modifications à l'unité, SAUF celles indiquées dans ce manuel par Sharp NEC Display Solutions of America, Inc. Le non-respect de cette réglementation peut annuler votre droit d'utiliser cet équipement.

1. Le cordon d'alimentation utilisé doit être agréé et en conformité avec les normes de sécurité des États-Unis et respecter les conditions suivantes.



2. Cet équipement a été testé et déclaré conforme aux normes relatives au matériel informatique de la classe B, définies dans l'Article 15 du Règlement de la FCC. Ces normes sont destinées à assurer une protection suffisante contre les interférences nuisibles dans une installation résidentielle. Cet équipement génère et utilise des fréquences radio qui, en cas d'installation et d'utilisation incorrectes, peuvent être à l'origine d'interférences nuisibles aux communications radio. Cependant, il n'est pas garanti que des interférences n'interviennnent pas dans une installation particulière. Si cet équipement génère des interférences nuisibles à la réception radio ou télévision, ce qui peut être déterminé en éteignant et en rallumant l'appareil, l'utilisateur est invité à essayer de résoudre le problème de l'une des manières suivantes :

- Réorienter ou déplacer l'antenne de réception.
- Augmenter la distance entre l'équipement et le récepteur.
- Brancher l'équipement à une prise d'un circuit différent de celui auquel le récepteur est connecté.
- Contactez votre revendeur ou un technicien radio/TV expérimenté pour obtenir de l'aide.

Si nécessaire, l'utilisateur doit contacter le revendeur ou un technicien expérimenté en radio/télévision pour obtenir de plus amples informations. L'utilisateur peut s'appuyer sur le livret suivant, rédigé par la Commission fédérale des communications : How to Identify and Resolve Radio-TV Interference Problems (Comment identifier et résoudre les problèmes d'interférences radio-TV). Ce document peut être obtenu auprès du Bureau d'impression du gouvernement des États-Unis, Washington, D.C., 20402, n° d'article 004-000-00345-4.

## DÉCLARATION DE CONFORMITÉ DU FOURNISSEUR

Cet appareil est conforme à la partie 15 des règles de la FCC. Son fonctionnement est soumis aux deux conditions suivantes : (1) cet appareil ne peut pas provoquer d'interférence nuisible, et (2) cet appareil doit accepter toute interférence reçue y compris du type pouvant créer un fonctionnement indésirable.



**Partie responsable pour les États-Unis :** Sharp NEC Display Solutions of America, Inc.  
**Adresse :** 3250 Lacey Rd, Ste 500  
Downers Grove, Illinois 60515  
**Tél. :** (630) 467-3000  
**Type de produit :** Moniteur LCD  
**Classification de l'équipement :** Périphérique de classe B  
**Modèle :** E244FL, E244FL-BK, E274FL, E274FL-BK

## Certification TCO

**TCO Certified est une certification tierce pour la durabilité des produits informatiques.**

TCO Certified est une certification tierce pour la durabilité des produits informatiques (ordinateurs, appareils mobiles, produits d'affichage et de centre de données). Elle s'applique aussi bien à la durabilité environnementale que sociale et permet les solutions circulaires. La conformité aux normes est vérifiée de manière indépendante. TCO Certified est une certification tierce conforme à la norme ISO 14024.

Pour consulter une liste de nos moniteurs disposant de la certification TCO, ainsi que le document attestant de ce fait (en anglais uniquement), rendez-vous sur notre site Web à l'adresse suivante :

[https://www.sharp-nec-displays.com/global/about/legal\\_regulation/TCO\\_mn/index.html](https://www.sharp-nec-displays.com/global/about/legal_regulation/TCO_mn/index.html)

**⚠ ATTENTION :** Reportez-vous à « ATTENTION 2 ».

- Ce produit a été conçu pour être utilisé principalement en tant qu'appareil de traitement de l'information dans un bureau ou à domicile.
- Il doit être connecté à un ordinateur et n'est pas prévu pour l'affichage des signaux de télédiffusion.

## Informations relatives aux marques

NEC est une marque déposée de NEC Corporation.

DisplayPort™ et le logo DisplayPort™ sont des marques commerciales appartenant à la Video Electronics Standards Association (VESA®), aux États-Unis et dans d'autres pays.

MultiSync® est une marque commerciale ou déposée de Sharp NEC Display Solutions, Ltd. au Japon et dans d'autres pays.

Microsoft® et Windows® sont des marques commerciales ou déposées de Microsoft Corporation aux États-Unis et/ou dans d'autres pays.

Les termes HDMI, interface multimédia haute définition HDMI et habillage commercial HDMI, et les logos HDMI sont des marques commerciales et des marques déposées de HDMI Licensing Administrator, Inc.

USB Type-C® et USB-C® sont des marques déposées de USB Implementers Forum.

Tous les autres noms de marques et de produits sont des marques commerciales ou déposées de leurs détenteurs respectifs.



- REMARQUE :**
- (1) Le contenu de ce manuel ne peut être reproduit, en tout ou partie, sans autorisation.
  - (2) Le contenu de ce manuel peut faire l'objet de modifications sans préavis.
  - (3) Un grand soin a été apporté à la préparation de ce manuel. Si vous remarquez cependant des informations discutables, des erreurs ou des omissions, contactez-nous.
  - (4) L'image incluse à ce manuel est fournie à titre informatif uniquement. Il est possible que le produit réel présente des différences.
  - (5) Nonobstant les articles (3) et (4), nous ne pourrions pas être tenus responsables des réclamations dues à la perte de bénéfices ou à tout élément semblant découler de l'utilisation de cet appareil.
  - (6) Ce manuel est fourni aux utilisateurs de toutes les régions, et peut donc comprendre des informations uniquement applicables à certaines d'entre elles.



# Informations importantes

## Consignes de sécurité et d'entretien







POUR UN FONCTIONNEMENT OPTIMAL,  
VEUILLEZ NOTER CE QUI SUIT POUR L'INSTALLATION  
ET L'UTILISATION DU MONITEUR COULEUR LCD :







### À propos des symboles

Ce manuel contient divers symboles visant à empêcher les blessures ou dommages. Leur définition est spécifiée ci-dessous. Assurez-vous d'en prendre connaissance avant de lire le manuel.







 <b>AVERTISSEMENT</b>	Si ce symbole n'est pas pris en compte et que l'appareil est utilisé de façon incorrecte, il est possible que des accidents surviennent, pouvant causer des blessures voire la mort.
 <b>ATTENTION</b>	Si ce symbole n'est pas pris en compte et que l'appareil est utilisé de façon incorrecte, il est possible que des blessures surviennent ou que les objets environnants soient endommagés.

### Exemples de symboles






	 Indique qu'un danger existe. Ce symbole indique que vous devez faire preuve de prudence car il existe un risque d'électrocution.
	 Indique qu'une action est interdite. Ce symbole indique une action interdite.
	 Indique qu'une action est obligatoire. Ce symbole indique que le cordon d'alimentation doit être débranché de la prise murale.

 <b>AVERTISSEMENT</b>	
1	 <p><b>DÉBRANCHER LE CORDON D'ALIMENTATION</b></p> <p>Débranchez le cordon d'alimentation en cas de défaillance du produit. Si vous remarquez de la fumée, une odeur ou des sons étranges, ou si le produit est tombé ou que son boîtier est cassé, éteignez-le, puis débranchez le cordon d'alimentation de la prise murale. Contactez votre revendeur pour bénéficier d'une réparation. N'essayez jamais de réparer vous-même le produit. Cela peut s'avérer dangereux.</p>
2	 <p><b>TENSION DANGEREUSE</b></p>  <p><b>NE PAS DÉMONTÉ</b></p>  <p><b>INTERDICTION</b></p> <p>Ni retirez ni n'ouvrez pas le boîtier du produit. Ne démontez pas le produit. Ce dernier contient des éléments à haute tension. L'ouverture ou le retrait du couvercle et la modification du produit peuvent vous exposer à des risques de décharges électriques, d'incendies ou autres. Confiez toutes les interventions de dépannage à un personnel technique qualifié.</p>
3	 <p><b>INTERDICTION</b></p> <p>N'utilisez pas le produit s'il présente des dommages structurels ou si sa base est fissurée. Si vous remarquez des dommages tels que des fissures, ou un déséquilibre anormal, confiez les interventions de dépannage à un personnel technique qualifié. Si utilisé dans un tel état, le produit est susceptible de tomber ou de provoquer des blessures.</p>

 **AVERTISSEMENT**




4	 <b>INTERDICTION</b>   <b>À FAIRE</b>	<p>Manipulez le cordon d'alimentation avec précaution.</p> <p>Tout endommagement peut provoquer un incendie ou une électrocution.</p> <ul style="list-style-type: none"> <li>• Ne placez pas d'objets lourds sur le cordon d'alimentation.</li> <li>• Ne le placez pas sous le produit.</li> <li>• Ne le couvrez pas à l'aide d'un tapis ou autre.</li> <li>• Ne modifiez pas le cordon.</li> <li>• N'utilisez jamais de force excessive pour le plier ou le tirer.</li> <li>• Ne chauffez pas le cordon.</li> </ul> <p>Si le cordon est endommagé (câbles dénudés, câbles sectionnés, etc.), mettez le produit hors tension, puis débranchez le cordon d'alimentation de la prise de courant. Demandez à votre revendeur de le remplacer.</p>
5	 <b>INTERDICTION</b>	<p>Ne touchez pas la prise si vous entendez du tonnerre.</p> <p>Vous pourriez vous exposer à des risques d'électrocution.</p>
6	 <b>À FAIRE</b>	<p>Utilisez le cordon d'alimentation fourni avec ce produit comme indiqué dans le tableau correspondant, et en employant la prise adaptée.</p> <p>Si aucun cordon d'alimentation n'est fourni avec ce produit, veuillez nous contacter. Dans tous les cas, utilisez celui dont le connecteur est adapté à la prise applicable.</p> <p>Un cordon d'alimentation compatible a préalablement fait l'objet d'une validation en matière de sécurité dans le pays d'achat.</p>
7	 <b>À FAIRE</b>   <b>INTERDICTION</b>	<p>Suivez les consignes ci-dessous lors de l'installation du produit.</p> <p>Pour transporter et installer le produit en toute sécurité, faites appel à autant de personnes que nécessaire.</p> <p>Reportez-vous aux instructions fournies avec le matériel de montage pour des informations détaillées.</p> <p>N'obstruez pas les aérations du produit. Le non-respect de celles-ci peut entraîner des dommages, électrocutions ou incendies.</p> <p>N'installez pas le produit dans les lieux suivants :</p> <ul style="list-style-type: none"> <li>• Espaces mal aérés.</li> <li>• Près d'un radiateur ou autre source de chaleur, et ne l'exposez pas à la lumière directe du soleil.</li> <li>• Dans une zone constamment soumise à des vibrations.</li> <li>• Dans un lieu poussiéreux, humide ou à proximité de graisses.</li> <li>• À l'extérieur.</li> <li>• Dans un endroit à haute température dont le niveau d'humidité change rapidement et où il existe des risques de condensation.</li> </ul> <p>Ne montez pas le produit dans une configuration ou une position qui n'est pas décrite dans ce manuel.</p> <p>Veuillez vérifier les spécifications pour la plage d'inclinaison disponible lors de l'installation du produit.</p>

 **AVERTISSEMENT**

<b>8</b>	<p style="text-align: center;"> <b>INTERDICTION</b></p> <p style="text-align: center;"> <b>À FAIRE</b></p>	<p>Évitez les chutes suites à un séisme ou autre.</p> <p>Pour éviter toute blessure ou que le produit ne tombe suite à un séisme ou autre, par exemple, et ne soit endommagé, assurez-vous de l'installer à un emplacement stable et de prendre les mesures nécessaires.</p> <ul style="list-style-type: none"> <li>• Le produit doit être monté sur un support ou bras flexible (comme TUEV GS) capable de supporter son poids, afin d'éviter toute blessure ou dommage lié à une chute.</li> <li>• Utilisez uniquement les vis retirées ou celles qui ont été fournies pour éviter d'endommager le produit et le support.</li> <li>• Serrez toutes les vis (force recommandée : 98 - 137 N•cm) lors de l'installation. Des vis lâches sont susceptibles d'entraîner la chute du produit, et par conséquent des dommages ou blessures.</li> <li>• La fixation du bras doit être effectuée par deux personnes ou plus si le produit ne peut pas être placé face vers le bas sur une surface non abrasive.</li> </ul> <p>Risques liés à l'instabilité</p> <p>Le produit est susceptible de tomber, et ainsi d'entraîner des blessures graves, voire mortelles. Pour éviter cela, il doit être solidement fixé au sol/mur, conformément aux instructions d'installation. De nombreuses blessures, en particulier pour les enfants, peuvent être évitées grâce à de simples précautions, telles que :</p> <ul style="list-style-type: none"> <li>• Utilisez TOUJOURS des supports et méthodes d'installation recommandés par le fabricant du produit.</li> <li>• Utilisez TOUJOURS des meubles capables de supporter le poids du produit.</li> <li>• Assurez-vous TOUJOURS que le produit ne dépasse pas du bord du meuble sur lequel il est posé.</li> <li>• Expliquez TOUJOURS aux enfants le danger que représente le fait de monter sur les meubles pour atteindre le produit ou ses commandes.</li> <li>• Acheminez TOUJOURS les câbles connectés au produit de sorte à éviter toute chute ou manipulation non voulue.</li> <li>• Ne placez JAMAIS un produit dans un endroit instable.</li> <li>• Ne placez JAMAIS le produit sur des meubles élevés (par exemple, des armoires ou des bibliothèques) sans fixer le meuble et le produit à un support adapté.</li> <li>• Ne placez JAMAIS le produit sur du tissu ou autre fabrique le séparant du meuble.</li> <li>• Ne placez JAMAIS d'objets pouvant inciter les enfants à grimper sur le produit ou le meuble.</li> <li>• Utilisez TOUJOURS des accessoires de montage mural lors de l'installation du produit en hauteur. Ne placez JAMAIS le produit sur un support lors de son installation en hauteur.</li> </ul> <p>Si le produit existant va être conservé et déplacé, les mêmes considérations que celles ci-dessus doivent être appliquées.</p>
<b>9</b>	<p style="text-align: center;"> <b>INTERDICTION</b></p>	<p>Ne placez pas le produit sur une surface inclinée ou instable.</p> <p>Cela pourrait entraîner des risques de chute et de blessure.</p>
<b>10</b>	<p style="text-align: center;"> <b>INTERDICTION</b></p> <p style="text-align: center;"> <b>TENSION DANGEREUSE</b></p>	<p>N'insérez aucun objet dans les fentes du boîtier.</p> <p>Cela pourrait entraîner des chocs électriques, incendies ou pannes. Gardez les objets hors de portée des enfants et des bébés.</p> <p>Si des objets pénètrent dans la fente du boîtier, mettez le produit hors tension, puis débranchez le cordon d'alimentation de la prise de courant. Contactez votre revendeur pour bénéficier d'une réparation.</p>













## AVERTISSEMENT









11	 NE PAS MOILLER	Ne renversez pas de liquides dans le boîtier et n'utilisez pas le produit près d'une source d'eau. Éteignez immédiatement le produit et débranchez-le de la prise murale. Contactez ensuite un technicien qualifié. Ne pas procéder ainsi pourrait provoquer une décharge électrique ou un incendie.
12	 INTERDICTION	N'utilisez pas de spray inflammable pour faire la poussière. Cela pourrait provoquer un incendie.
13	 INTERDICTION	L'utilisation de ce produit ne doit pas provoquer de dangers ou de risques susceptibles d'entraîner la mort, des blessures corporelles, des dégâts physiques graves ou d'autres anomalies, et notamment des réactions dans des centrales nucléaires, la défaillance de systèmes d'assistance médicale ou une perte de contrôle lors du lancement de missiles.



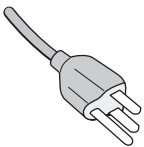
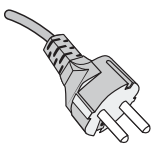
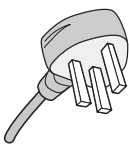
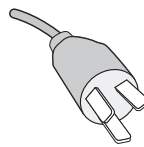
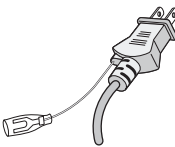
## ATTENTION

1	 <b>À FAIRE</b>  <b>NE PAS TOUCHER AVEC LES MAINS MOUILLÉES</b>  <b>DÉBRANCHER LE CORDON D'ALIMENTATION</b>  <b>TENSION DANGEREUSE</b>	<p>Manipulation du cordon d'alimentation</p> <p>Manipulez le cordon d'alimentation avec précaution. Tout endommagement peut provoquer un incendie ou une électrocution.</p> <ul style="list-style-type: none"> <li>Assurez-vous d'insérer fermement le cordon d'alimentation dans la borne d'entrée CA du moniteur.</li> <li>Vérifiez qu'il ne peut pas être retiré trop aisément.</li> <li>Ne branchez et débranchez jamais le cordon si vos mains sont mouillées.</li> <li>Pour le débrancher, tirez sur sa tête.</li> <li>Débranchez toujours le cordon d'alimentation avant de nettoyer le produit. Essayez régulièrement le cordon à l'aide d'un chiffon sec.</li> <li>Avant de déplacer le produit, assurez-vous qu'il est éteint et que tous ses câbles sont débranchés.</li> <li>Si vous prévoyez de ne pas utiliser le produit pendant une période prolongée, débranchez-le.</li> <li>Cet équipement a été conçu pour être utilisé lorsque son câble d'alimentation est connecté à la terre. Si le câble n'est pas connecté à la terre, cela peut entraîner un choc électrique. Assurez-vous que le câble d'alimentation est connecté à la prise secteur et correctement mis à la terre. N'utilisez pas d'adaptateur convertisseur à 2 broches.</li> </ul>
2	 <b>À FAIRE</b>	<p>Confirmez que le système de distribution du bâtiment fournit un disjoncteur 120/240 V, 20 A (maximum).</p>
3	 <b>INTERDICTION</b>  <b>À FAIRE</b>	<p>Ne reliez pas le cordon d'alimentation au câble USB.</p> <p>Cela pourrait entraîner une surchauffe et causer un incendie.</p>
4	 <b>INTERDICTION</b>	<p>N'utilisez pas de câble LAN fournissant une tension trop élevée.</p> <p>Lorsque vous utilisez un câble LAN, ne le connectez pas à un périphérique avec câblage dont la tension pourrait être trop élevée. Une tension excessive est susceptible d'entraîner un choc électrique.</p>
5	 <b>INTERDICTION</b>	<p>Ne grimpez pas sur le meuble où se trouve le produit. N'utilisez pas de table à roulettes à moins que celles-ci soient correctement bloquées. Toute chute du produit peut entraîner dommages ou blessures.</p>
6	 <b>À FAIRE</b>	<p>Installation, retrait et ajustement du support.</p> <ul style="list-style-type: none"> <li>Manipulez le produit avec précaution lorsque vous tirez le support : vous pourriez vous coincer les doigts.</li> <li>Tenez fermement le support lors du retrait des vis pour éviter toute chute accidentelle. Cela pourrait entraîner des blessures.</li> <li>Avant de procéder à une rotation, déconnectez tous les câbles. Si vous ne le faites pas, vous vous exposerez à des risques de blessure et d'endommagement du produit.</li> <li>Pour pivoter l'écran, élevez-le au maximum et inclinez-le autant que possible. Sinon, vous risquez de vous blesser ou de le faire tomber.</li> </ul>

 **ATTENTION**

7	 <b>INTERDICTION</b>	<p>Consultez les caractéristiques techniques de la gamme d'écrans inclinables lorsque vous installez ceux-ci sur un bras articulé.</p> <p>N'inclinez pas le moniteur à plus de cinq degrés. Il est possible que cela entraîne la séparation du panneau LCD, voire sa chute, ce qui provoquerait des dommages matériels ou des blessures.</p>
8	 <b>INTERDICTION</b>	<p>Ne poussez pas le produit.</p> <p>Toute chute du produit peut entraîner dommages ou blessures.</p>
9	 <b>INTERDICTION</b>	<p>Évitez tout impact sur l'écran LCD. Cela pourrait entraîner des blessures ou des dommages.</p>
10	 <b>À FAIRE</b>	<p>Employez cet équipement dans des environnements où la lumière peut être contrôlée, afin d'éviter les reflets.</p>
11	 <b>INTERDICTION</b>	<p>Ne connectez pas d'écouteurs ou de casque au produit si vous les portez.</p> <p>En fonction du volume, ceci pourrait affecter votre audition.</p>
12	 <b>INTERDICTION</b>	<p>Le sac en plastique recouvrant le produit n'est pas un jouet.</p> <p>Ne l'utilisez jamais dans un quelconque autre but. Ce sac ne doit jamais être mis sur la tête, ni recouvrir le nez ou la bouche. Cela vaut aussi bien pour vous que pour tout autre utilisateur.</p> <p>Gardez-le hors de portée des enfants et des bébés.</p>
13	 <b>À FAIRE</b>	<p>Afin de garantir le bon fonctionnement du produit, nettoyez les orifices situés à l'arrière du boîtier au moins une fois par an, pour en retirer toute poussière ou saleté. Sinon, cela pourrait entraîner des risques de choc électrique ou endommager le produit.</p>
14	 <b>À FAIRE</b>	<p>Évitez les lieux présentant des températures ou un niveau d'humidité extrêmes.</p> <p>Si vous ne respectez pas cette directive, le produit pourrait être endommagé ou produire une décharge électrique.</p> <p>L'environnement doit se conformer aux exigences ci-dessous :</p> <ul style="list-style-type: none"> <li>• Température de fonctionnement : 5 à 35 °C Humidité : 20 à 80 % (sans condensation)</li> <li>• Température de stockage : -10 à 60 °C Humidité : 10 à 85 % (sans condensation)</li> </ul>

## Tableau des cordons d'alimentation

Type de prise	Amérique du Nord	Europe continentale	Royaume-Uni	Chine	Japon
Forme de prise					
Région	États-Unis/Canada	UE	Royaume-Uni	Chine	Japon
Tension	120*	230	230	220	100

\* Utilisez ce cordon avec une prise de puissance inférieure à 125 V.

**REMARQUE :** La maintenance de ce produit peut uniquement être effectuée dans le pays d'achat.

### Persistence de l'image

La persistance de l'image, également appelée « rémanence d'image », se produit lorsqu'une image précédemment affichée provoque l'apparition d'une image résiduelle, ou « image fantôme ». Cette situation survient si une même image fixe est affichée pendant une durée prolongée, ou si l'image présente des tremblements ou des clignotements très rapides. Elle est liée à la technologie du module LCD et au fonctionnement de l'écran ; il ne s'agit pas d'une défaillance du produit. Bien qu'une image résiduelle puisse finir par disparaître au fil de l'utilisation, il n'est pas garanti que le phénomène de persistance de l'image prenne fin de lui-même. Respectez dès lors les instructions suivantes pour le limiter :

**REMARQUE :**

- N'affichez pas d'image présentant des tremblements répétés ou des clignotements très rapides.
- N'affichez pas une même image fixe pendant une période prolongée.

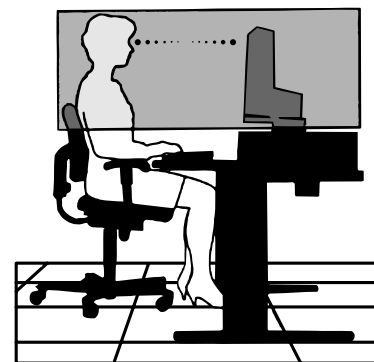
L'une des méthodes permettant d'éviter cette persistance consiste à régulièrement interrompre l'affichage d'une image en paramétrant le mode d'économie d'énergie ou un économiseur d'écran.

## Ergonomie

UNE POSITION ET UN RÉGLAGE CORRECTS DU MONITEUR PEUVENT RÉDUIRE LA FATIGUE DES YEUX, DES ÉPAULES ET DE LA NUQUE. APPLIQUEZ CE QUI SUIT POUR POSITIONNER LE MONITEUR :

Pour obtenir l'ergonomie maximale, nous recommandons ce qui suit :

- Pour profiter de performances optimales, laissez le moniteur chauffer pendant 20 minutes. Évitez d'afficher des images fixes pendant de longues périodes, car cela peut occasionner une rémanence (ou persistance) de l'image à l'écran.
- Réglez la hauteur du moniteur pour que le haut de l'écran soit au niveau ou légèrement au-dessous du niveau des yeux. Vos yeux doivent pointer légèrement vers le bas pour regarder le milieu de l'écran.
- Positionnez le moniteur au minimum à 40 cm et au maximum à 70 cm de vos yeux. 50 cm est la distance optimale.
- Reposez vos yeux chaque heure, pendant 5 à 10 minutes, en fixant un objet situé à au moins 6 mètres.
- Placez le moniteur à un angle de 90° par rapport aux fenêtres et autres sources de lumière pour réduire au maximum les reflets et l'éblouissement. Réglez l'inclinaison du moniteur pour que l'éclairage du plafond ne se reflète pas sur l'écran.
- Si une lumière réfléchie rend la vision de l'écran difficile, utilisez un filtre antireflet.
- Réglez les commandes de luminosité et de contraste du moniteur pour améliorer la lisibilité.
- Utilisez un support de documents placé près de l'écran.
- Positionnez ce que vous regardez le plus souvent (votre écran ou vos documents de référence) directement devant vous pour réduire les mouvements de la tête lorsque vous utilisez votre clavier.
- Clignez souvent des yeux. De telles actions permettent de réduire la tension oculaire. Consultez votre ophtalmologue. Faites régulièrement examiner vos yeux.
- Pour éviter la fatigue des yeux, réglez la luminosité sur une valeur modérée. Placez une feuille de papier blanche à côté de l'écran LCD pour vérifier la luminance.
- Ne placez pas la commande de contraste sur son réglage maximum.



- Utilisez les commandes de taille et de position préprogrammées avec des signaux standard.
- Utilisez le réglage couleur préprogrammé.
- Utilisez des signaux non entrelacés.
- N'utilisez pas du bleu primaire sur un fond sombre car cela rend la lecture difficile et peut occasionner une fatigue oculaire par un contraste insuffisant.

Pour obtenir des informations détaillées sur la configuration d'un environnement de travail sain, envoyez un courrier à American National Standard for Human Factors Engineering of Computer Workstations - ANSI/HFES 100-2007 - The Human Factors Society, Inc. P.O. Box 1369, Santa Monica, Californie 90406, États-Unis.

## Nettoyage de l'écran LCD

- Essuyez l'écran LCD avec précaution à l'aide d'un chiffon doux lorsque cela est nécessaire.
- Nettoyez l'écran LCD avec un chiffon non pelucheux et non abrasif. N'utilisez pas de solution de nettoyage ou de nettoyant pour vitres.
- Ne frottez pas l'écran LCD avec une matière rugueuse.
- N'exercez aucune pression sur l'écran LCD.
- N'utilisez pas de nettoyant à base d'alcool sous peine d'endommager ou de décolorer la surface LCD.

## Nettoyage du boîtier

- Débranchez l'alimentation électrique.
- Essuyez délicatement le boîtier avec un chiffon doux.
- Pour nettoyer le boîtier, imbitez le chiffon avec un détergent neutre et de l'eau, essuyez le boîtier et séchez avec un chiffon sec.

**REMARQUE :** N'utilisez PAS de diluant au benzène, de détergent alcalin, de détergent à base d'alcool, de nettoyant pour vitres, de cire, de vernis, de lessive ou d'insecticide. Le boîtier ne doit pas être mis en contact avec du caoutchouc ou du vinyle pendant une période de temps prolongée. Ces types de liquides et de matériaux peuvent détériorer la peinture.

# Caractéristiques du produit

- **Systèmes de contrôle des couleurs**

Permettent de régler les couleurs à l'écran et de personnaliser la précision des couleurs de votre moniteur selon diverses normes.
- **Commandes OSD (Affichage à l'écran)**

Permettent de régler facilement et rapidement tous les éléments de l'image de l'écran via des menus à l'écran simples à utiliser.
- **Bouton 5 directions**

Bouton de commande à 5 directions avec indicateurs OSD pour faciliter l'ajustement des paramètres clés
- **Productivité**

Transmission stable et haute vitesse des données grâce au port LAN (RJ-45) (reportez-vous à la [page 14](#)).  
Alimentation (60 W), signal vidéo et signal audio transmis à l'aide d'un câble USB Type-C.  
Concentrateur USB permettant la connexion d'accessoires, comme un clavier ou une souris.
- **Prise en charge de plusieurs entrées de signal**

Options complètes de connectivité (y compris ports DisplayPort, HDMI et USB Type-C).
- **Options de sortie et d'entrée multiples pour le signal audio**

Entrée audio possible via les ports DisplayPort, HDMI et USB Type-C.  
Haut-parleurs internes pour l'audio du moniteur (1 W + 1 W) (reportez-vous à la [page 14](#)).  
Connecteur pour casque (reportez-vous à la [page 14](#)).
- **Réduction de la consommation d'énergie**

Deux options permettant d'ajuster manuellement la luminosité de l'écran en fonction des besoins, afin de réaliser des économies d'énergie et de réduire les coûts liés (reportez-vous à la [page 36](#)).  
Technologie de rétroéclairage LED assurant un niveau d'économie d'énergie inédit dans le secteur et induisant des matériaux moins dangereux.
- **Ergonomie améliorée pour optimiser l'environnement de travail**

Celles-ci comprennent un support articulé, ainsi que des commandes OSD d'ajustement rapide des images et de réduction des émissions.
- **Plug and Play**

Le système d'exploitation Windows® de Microsoft® peut identifier automatiquement les caractéristiques du moniteur (taille d'écran, résolutions prises en charge, etc.). Cette fonctionnalité permet de simplifier l'installation et d'optimiser la configuration de l'unité.
- **Système de gestion intelligente de la consommation d'énergie (IPM)**

Permet de diminuer la consommation en énergie du moniteur, lorsque celui-ci est allumé sans être utilisé. Vous évitez ainsi deux tiers des dépenses énergétiques, tout en réduisant les émissions de chaleur et en diminuant les coûts liés à la climatisation.
- **Technologie à fréquences multiples**

Règle automatiquement le moniteur à la fréquence de la carte graphique, affichant ainsi la résolution requise.
- **Capacité FullScan**

Cette fonction permet d'afficher des images de diverses résolutions sur la totalité de l'écran, afin d'augmenter considérablement leur taille.
- **Système de fixation VESA**

Permet de fixer le moniteur MultiSync sur tout support ou bras de montage tiers compatible avec la norme VESA.
- **Blue Light bas**

Permet de réduire considérablement la lumière bleue et la tension oculaire (voir [page 36](#)).
- **Absence de scintillement**

Un système de rétroéclairage spécial réduit le scintillement afin d'amoindrir la tension oculaire.

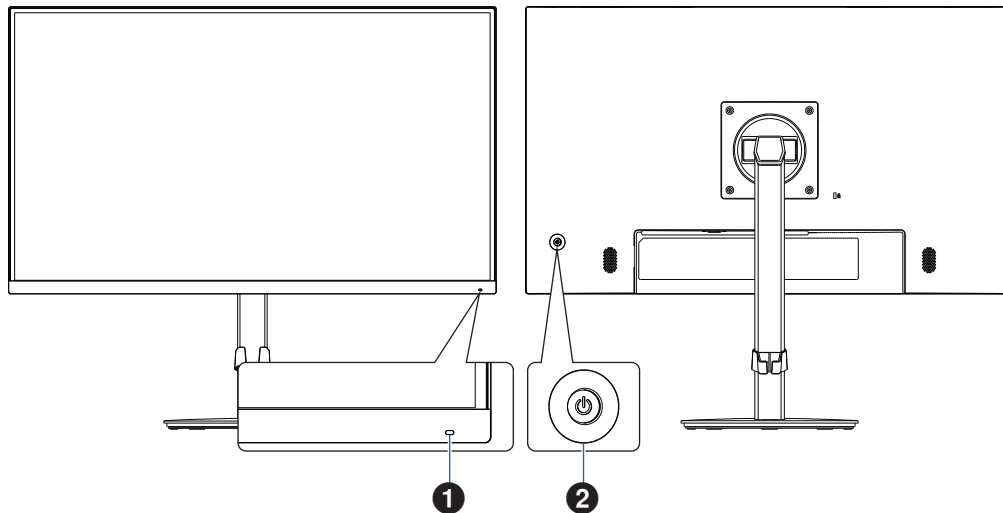
# Chapitre 1 Installation et connexions

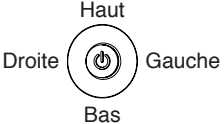
## Ce chapitre aborde les points suivants :

- ⇒ « Noms et fonctions des pièces » à la page 13
- ⇒ « Installation » à la page 16
- ⇒ « Connexions » à la page 17
- ⇒ « Installation du bras flexible » à la page 23

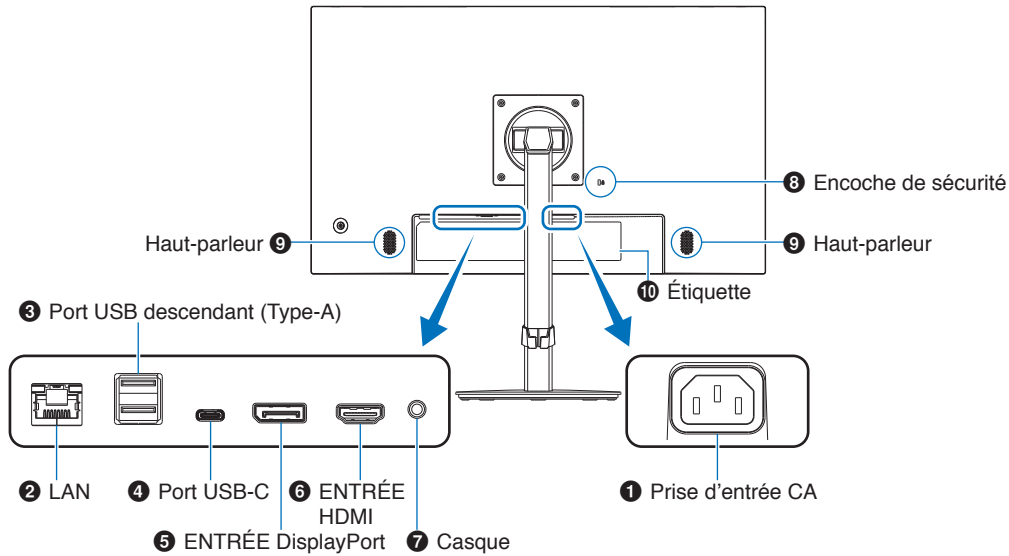
# Noms et fonctions des pièces

## Panneau de configuration



Élément		Description
<b>1 Voyant</b>		Permet de déterminer si le moniteur est sous tension.
<b>2 Bouton 5 directions</b> 	<b>Centre/⏻</b>	Pression courte : allume le moniteur. Pression longue (3 secondes ou plus) : éteint le moniteur.
	<b>GAUCHE/DROITE</b>	Ouvre le menu OSD. DROITE : permet d'accéder aux sous-menus ou aux paramètres d'ajustement du menu OSD lorsque celui-ci est ouvert. GAUCHE : permet de quitter les sous-menus, paramètres d'ajustement et menu OSD principal.
	<b>HAUT/BAS</b>	Permet d'ouvrir le menu OSD. HAUT : lorsque le menu OSD est ouvert, ce bouton permet de naviguer vers la droite ou d'augmenter les valeurs des paramètres. BAS : lorsque le menu OSD est ouvert, ce bouton permet de naviguer vers la gauche ou de diminuer les valeurs des paramètres.

# Panneau des connexions



## 1 Prise d'entrée CA

Permet de connecter le cordon d'alimentation fourni avec le moniteur.

## 2 Port LAN entrant (RJ-45)

Le moniteur est pourvu d'une fonction de conversion LAN vers USB permettant de connecter en réseau un ordinateur doté d'un port USB, même si celui-ci n'est pas doté de ports LAN.

**REMARQUE :** Le voyant situé à côté du port LAN s'allume lorsqu'un câble LAN est connecté au moniteur. Si le câble est connecté, le voyant est vert fixe. Si une communication est en cours, le voyant clignote en orange.

## 3 Port USB descendant (Type-A)

Permet de connecter un équipement externe compatible, comme un ordinateur.

## 4 Port USB-C

Permet de connecter un équipement externe USB Type-C®, comme un ordinateur, ainsi que de recharger un périphérique par USB. Reportez-vous à la page « Caractéristiques ».

**REMARQUE :**

- Prend en charge les signaux DisplayPort lorsqu'un périphérique USB-C compatible est connecté.
- Fait office de concentrateur USB.
- Permet d'alimenter un périphérique connecté lorsque la fonction [Fonction USB] est définie, dans l'OSD, sur [Auto] ou [Marche].

## 5 ENTRÉE DisplayPort

Permet de recevoir des signaux DisplayPort numériques.

## 6 ENTRÉE HDMI

Permet de recevoir des signaux HDMI.

## 7 Prise casque

Permet de connecter des écouteurs.

Le signal de sortie audio est toujours redirigé vers la prise casque lorsqu'un casque est connecté au moniteur. Aucun son n'est diffusé à partir des haut-parleurs du moniteur.

## 8 Encoche de sécurité

Verrou de protection antivol compatible avec les équipements et câbles de sécurité Kensington. Pour obtenir des informations supplémentaires sur les produits, rendez-vous sur le site Web de Kensington.

## 9 Haut-parleur

## 10 Étiquette

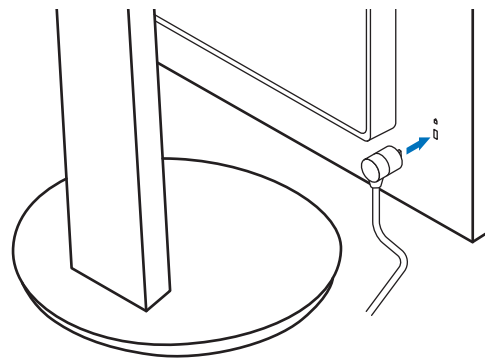


## Installation d'un câble de sécurité

À l'aide d'un câble de sécurité facultatif, vous pouvez sécuriser l'ordinateur en le reliant à un objet fixe.

Suivez les instructions du fournisseur du câble de sécurité lors de l'installation.

**REMARQUE :** L'emploi d'un câble de sécurité (vendu séparément) constitue une mesure de prévention. Il ne garantit pas la protection de l'appareil contre une mauvaise utilisation ou un vol.



# Installation

Pour obtenir des informations relatives au contenu, consultez la fiche ou le manuel d'installation fourni dans l'emballage.

Les accessoires inclus dépendent de l'endroit où le moniteur est expédié.

## Fixation de la base au support du moniteur LCD

1. Placez le moniteur face vers le bas, sur une surface non-abrasive (**Figure 1**).

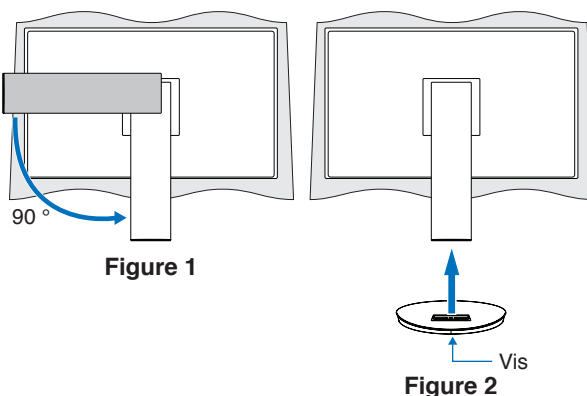
2. Faites pivoter le socle de 90 degrés, comme illustré par la **Figure 1**.

**⚠ ATTENTION :** Reportez-vous à « **ATTENTION 6** ».

3. Fixez la base au support, puis serrez la vis en bas du support (**Figure 2**).

**REMARQUE :** Inversez cette procédure si vous devez remettre le moniteur dans son emballage.

**⚠ AVERTISSEMENT :** Reportez-vous à « **AVERTISSEMENT 8** ».



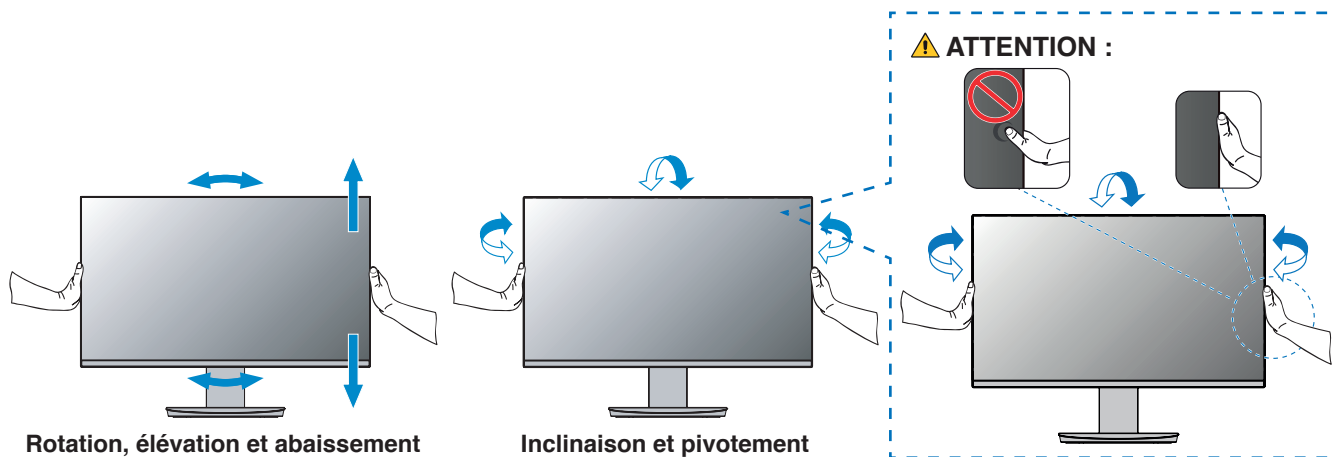
## Connexion du câble d'alimentation et des câbles de signal

Connectez le câble d'alimentation et les câbles de signal au moniteur (reportez-vous à la [page 14](#)).

## Support ajustable et pivotable

Tenez le moniteur des deux côtés et ajustez sa position.

Pour faire pivoter l'écran, prenez le moniteur de chaque côté, soulevez-le au maximum et positionnez-le verticalement (en mode portrait).



**⚠ ATTENTION :** Reportez-vous à « **ATTENTION 6** » et « **ATTENTION 9** ».

# Connexions

1. Placez les mains de chaque côté du moniteur pour l'incliner au maximum et relever l'écran au plus haut (**Figure 3**).

**⚠ ATTENTION :** Reportez-vous à « **ATTENTION 6** ».

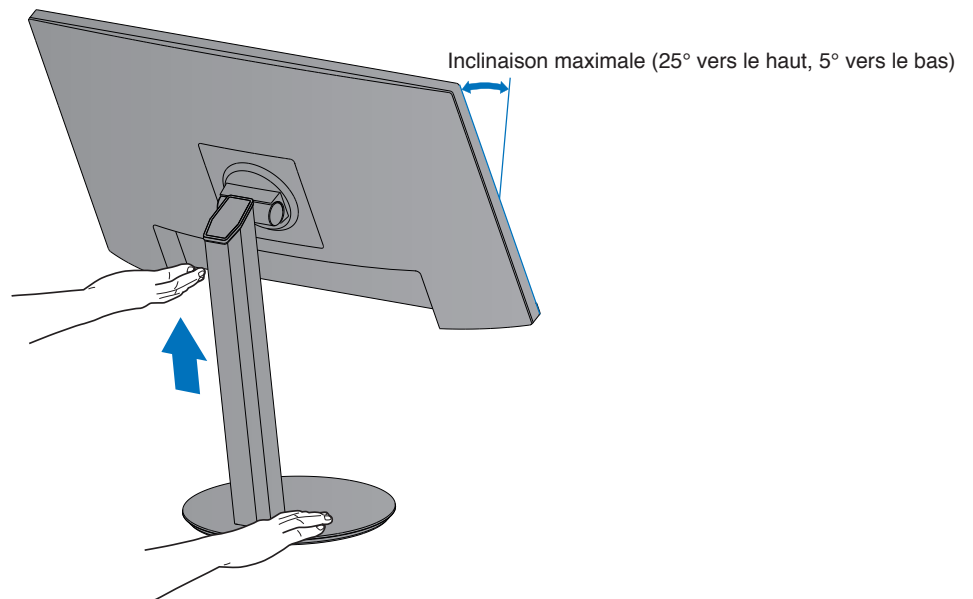
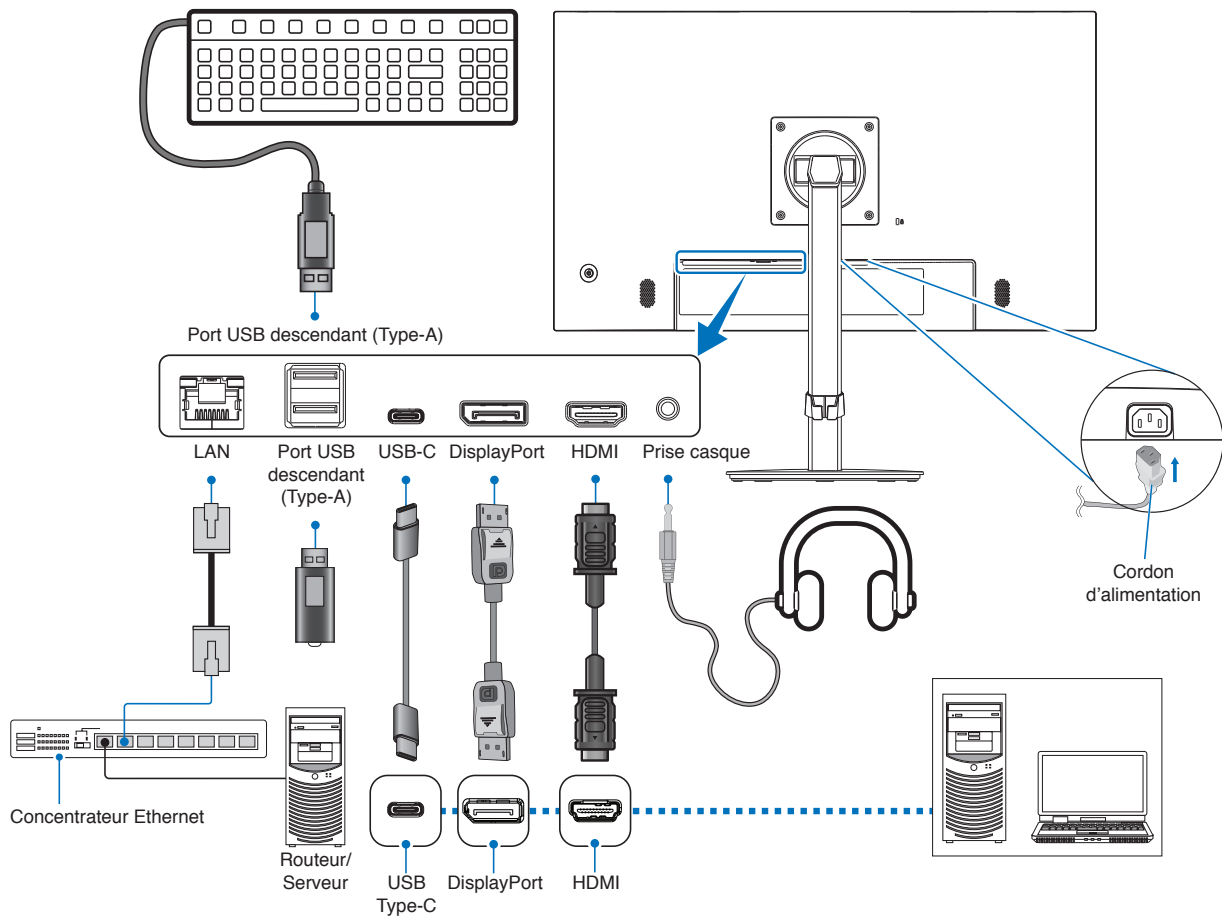


Figure 3

2. Permet de connecter les écouteurs au moniteur.

Éteignez votre ordinateur.



**ATTENTION :**

- Utilisez les câbles fournis avec ce moniteur pour éviter tout problème en matière de réception (radio et télévision).

Avec les ports HDMI, DisplayPort, USB et USB-C®, utilisez un câble de signal blindé.

L'utilisation d'autres types de câbles et d'adaptateurs peut provoquer des interférences avec la réception radio et télévision.

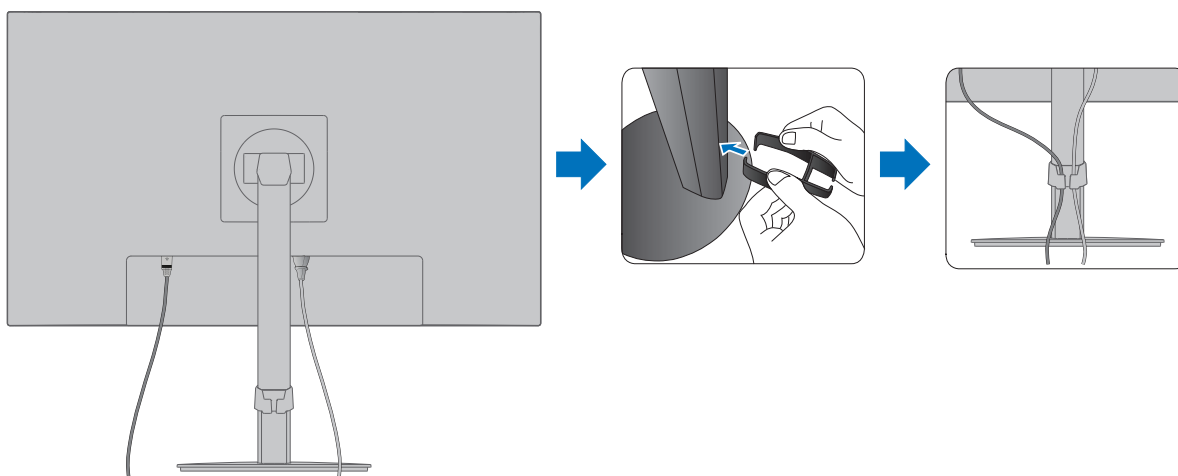
**ATTENTION :** Reportez-vous à « **ATTENTION 3** » et « **ATTENTION 11** ».

**REMARQUE :**

- Si vous placez le curseur du volume ou de l'égaliseur ailleurs qu'au centre, il est possible que la tension de sortie de la prise casque augmente, ainsi que la pression acoustique.
- Une mauvaise connexion peut entraîner un fonctionnement anormal, endommager des composants, nuire à la qualité d'affichage de l'écran LCD ou réduire la durée de vie de ce dernier.
- Assurez-vous que le câble de signal est correctement connecté au moniteur et à l'ordinateur.
- Une seule source audio doit être associée aux haut-parleurs. La source audio provient de l'entrée vidéo lorsque vous utilisez les entrées DisplayPort ou HDMI. Le son des appareils connectés au terminal d'entrée audio ne peut alors pas être entendu sur les haut-parleurs.

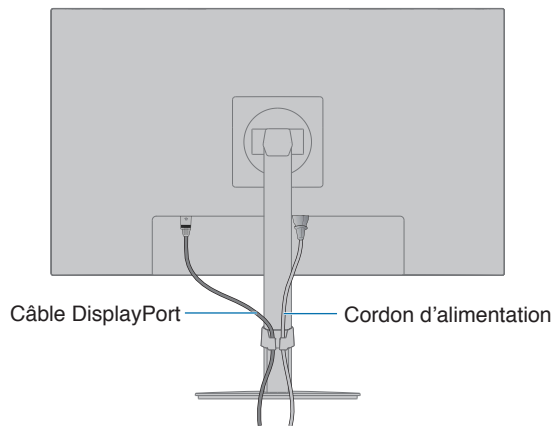
3. Fixez le serre-câble au socle (**Figure 4**).

Passer les câbles dans le serre-câble en les répartissant uniformément et resserrer ce dernier.

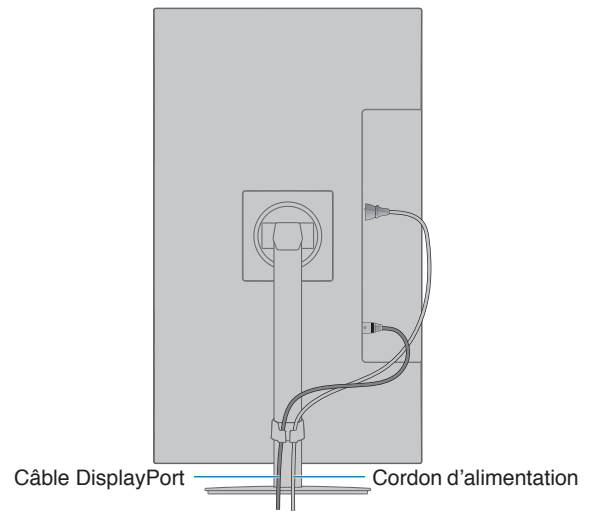


**Figure 4**

4. Vérifiez que vous pouvez toujours faire pivoter, relever et baisser le moniteur après l'installation des câbles (**Figure 5** et **Figure 6**).



**Figure 5**




**Figure 6**

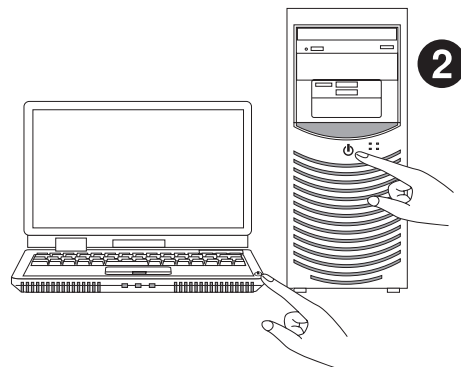
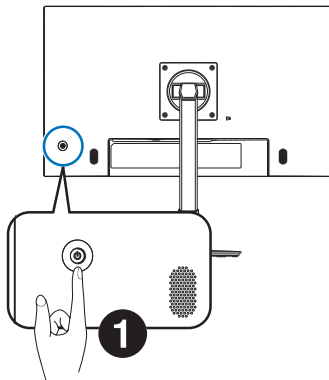
5. Connectez le cordon d'alimentation à une prise de courant.

**REMARQUE :**

- Reportez-vous à la section Attention de ce manuel pour sélectionner le cordon d'alimentation CA adapté (voir [page 9](#)).
- Assurez-vous que le moniteur est alimenté correctement. Référez-vous à la rubrique « Alimentation » au « [Chapitre 4 Caractéristiques](#) » à la [page 32](#).

6. Allumez le moniteur en appuyant sur le bouton , puis allumez l'ordinateur. Assurez-vous que la LED située à l'avant du moniteur est allumée.

**REMARQUE :** Si vous rencontrez des problèmes, veuillez vous reporter à la section Résolution des problèmes du présent manuel (voir [page 28](#)).



# Type de signal et modes de connexion

## Connecteurs d'entrée vidéo

- HDMI : connexion de signaux audio et vidéo numériques haute définition à un ordinateur, lecteur multimédia, lecteur Blu-ray, console de jeu, etc.
- DisplayPort : connexion de signaux vidéo et audio numériques haute définition à un ordinateur.
- USB-C : prise en charge de la connexion de signaux audio et vidéo numérique haute définition à un ordinateur via DisplayPort (mode DisplayPort alternatif et USB-C uniquement).

**REMARQUE :** Le moniteur ne prend pas en charge les autres modes alternatifs USB Type-C comme MHL et HDMI. Ce port n'est pas adapté à une utilisation avec des dispositifs USB tels que les souris, claviers et périphériques de stockage.

En fonction de l'ordinateur, il peut être nécessaire de paramétrer manuellement l'audio afin que la sortie s'effectue via le port DisplayPort, HDMI ou USB-C. Reportez-vous au manuel d'utilisation de l'ordinateur.

Le type de connexion vidéo disponible dépend de la carte graphique de l'ordinateur.

Le tableau ci-dessous présente la fréquence du signal par défaut pour chaque type de connexion. Toutefois, il se peut que certaines cartes graphiques ne prennent pas en charge les résolutions requises pour une reproduction fidèle des images avec la connexion sélectionnée. Le moniteur ajuste automatiquement la fréquence du signal, afin d'afficher une image de bonne qualité.

<Résolutions prises en charge>

Résolution		Fréquence verticale	Remarques
H	V		
640	x 480	60 Hz	
720	x 480	60 Hz	
720	x 576	50 Hz	
800	x 600	56/60 Hz	SVGA
1024	x 768	60 Hz	XGA
1280	x 720	50/60 Hz	720p
1280	x 960	60 Hz	
1280	x 1024	60 Hz	SXGA
1440	x 900	60 Hz	
1680	x 1050	60 Hz	
1920	x 1080	50/60 Hz	1080p, recommandé (60 Hz)

Les signaux entrelacés ne sont pas pris en charge.

**REMARQUE :** Si la résolution choisie n'est pas la résolution native du moniteur, l'image est étirée horizontalement ou verticalement afin de l'afficher en mode plein écran. Ceci est normal avec les écrans plats.

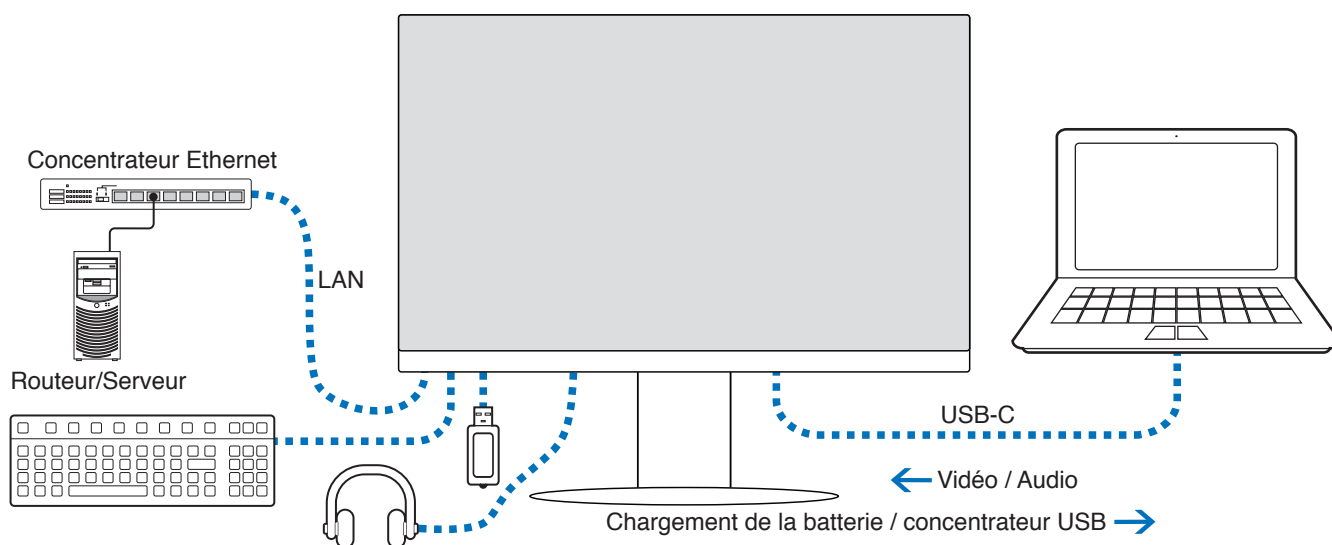
## Connexion à un ordinateur via HDMI

- Utilisez un câble HDMI comportant le logo HDMI.
- Une fois l'ordinateur allumé, le signal peut prendre un certain temps avant d'apparaître.
- Certaines cartes graphiques ou pilotes vidéo risquent de ne pas afficher correctement les images.
- Si le moniteur est allumé après la mise sous tension de l'ordinateur connecté, il se peut qu'aucune image ne s'affiche. Dans ce cas, éteignez l'ordinateur, puis rallumez-le.

## Connexion d'un ordinateur en DisplayPort

- Utilisez un câble DisplayPort certifié.
- Une fois l'ordinateur allumé, le signal peut prendre un certain temps avant d'apparaître.
- Lors du raccordement d'un câble DisplayPort à un composant équipé d'un adaptateur de conversion des signaux, il est possible qu'aucune image n'apparaisse.
- Certains câbles DisplayPort sont équipés d'un dispositif de verrouillage. Lorsque vous retirez le câble, appuyez sur le bouton du dessus pour le déverrouiller.
- Si le moniteur est allumé après la mise sous tension de l'ordinateur connecté, il se peut qu'aucune image ne s'affiche. Dans ce cas, éteignez l'ordinateur, puis rallumez-le.

## Connexion à un ordinateur avec un câble USB-C



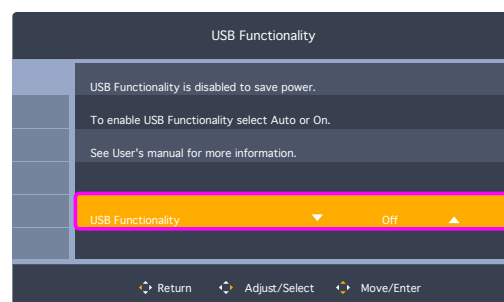
- Lorsque vous utilisez le port USB-C pour transmettre des signaux vidéo ou audio, employez un câble SuperSpeed USB doté du logo attestant de sa conformité.
- Un câble Hi-Speed USB (USB 2.0) ou un câble de charge ne permet pas la transmission de signaux vidéo ou audio.
- Lorsque vous utilisez le port USB-C pour transmettre des signaux vidéo ou audio, employez, sur l'ordinateur, un port compatible avec le mode alternatif DisplayPort.
- Le mode alternatif HDMI et l'interface MHL ne sont pas pris en charge.
- Si vous souhaitez recharger la batterie de votre ordinateur par le biais du moniteur, assurez-vous que l'ordinateur et le câble employé sont compatibles avec la technologie USB Power Delivery.
- Plusieurs secondes peuvent s'écouler avant que le moniteur ne détecte le signal USB. Ne déconnectez ou ne reconnectez pas le câble USB pendant cette période.

Pour ajuster la position de l'écran, reportez-vous à la section « [Support ajustable et pivotable](#) ».

## Récupération en cas d'absence d'image

Si les moniteurs n'affichent aucune image, suivez ces instructions :

1. Éteignez l'ordinateur.
2. Éteignez le moniteur en appuyant au centre du bouton 5 directions pendant 3 secondes ou plus (voir [page 13](#)).
3. Pour le rallumer, appuyez de nouveau sur ce bouton.
4. Lorsque le message Fonction USB apparaît à l'écran, appuyez sur haut/bas pour sélectionner [Auto] ou [Marché].
5. Appuyez sur la touche Gauche pour fermer le message.
6. Allumez l'ordinateur.



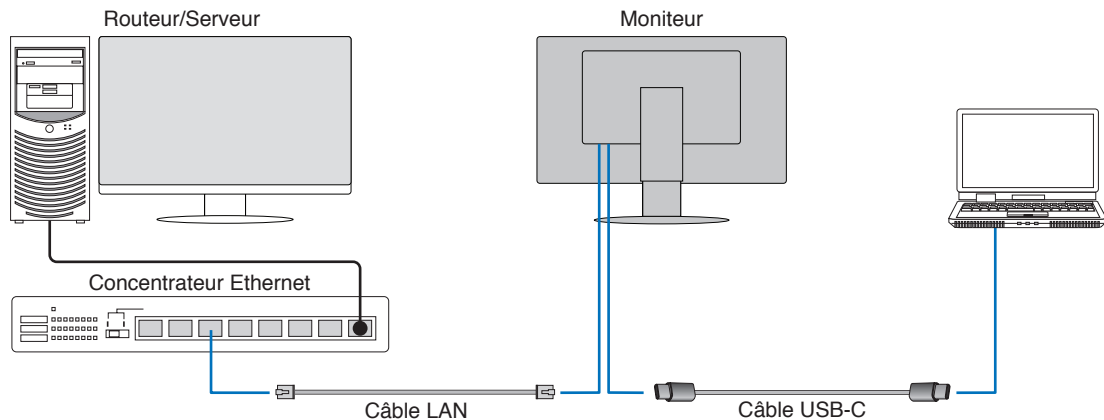
# Connexion de périphériques

## Connexion de périphériques USB

- La détection de la connexion USB par le moniteur peut prendre quelques secondes. Ne débranchez pas le câble USB avant que le moniteur ait détecté la connexion.
- Avant d'éteindre le commutateur du moniteur ou de quitter Windows®, désactivez la fonction USB et retirez le périphérique USB du moniteur. Si le périphérique USB n'est pas déconnecté correctement, il est possible que des données soient perdues ou corrompues.

## Connexion LAN

Exemple d'une connexion LAN :



### Instructions à suivre avant l'utilisation

- Lorsque vous reliez un câble LAN au moniteur (comme illustré ci-dessous), utilisez un câble USB Type-C pour connecter le moniteur à l'ordinateur.
- Le pilote ad hoc est automatiquement installé. En fonction de l'ordinateur ou du système d'exploitation, il peut toutefois être nécessaire de procéder à une installation manuelle (reportez-vous à la [page 31](#)).
- Définissez l'option [Fonction USB] du menu OSD sur [Marche].
- Définissez l'option [USB LAN] du menu OSD sur [Marche].
- Une fois le câble LAN connecté au moniteur, assurez-vous que le voyant situé à côté du port LAN s'allume.
- Ce moniteur prend en charge les communications 1 000 Mbit/s. Assurez-vous d'utiliser un câble LAN compatible lorsque vous vous connectez à un réseau 1 000 Mbit/s.
- La conversion LAN vers USB peut ne pas s'effectuer en fonction de l'ordinateur et de son système d'exploitation. Tout périphérique connecté au moniteur ou à l'ordinateur est susceptible de provoquer des interférences. Assurez-vous d'utiliser un câble USB Type-C compatible permettant de transmettre le signal LAN. L'emploi d'un câble dédié à la charge ou d'un câble USB 2.0, par exemple, ne conviendra pas.
- Si la conversion LAN vers USB ne s'effectue pas, vérifiez si l'ordinateur connecté est compatible avec les communications LAN via USB. Reportez-vous au manuel d'utilisation de l'ordinateur pour obtenir des informations supplémentaires.

OSD	Fonction USB	Auto			Marche			Arrêt								
	USB LAN	Marche			Marche			Désactivé								
Alimentation	Moniteur	ON	Éco	ARRET	ON	Éco	ARRET	ON	Éco	ARRET						
	Voyant	Bleu	Orange	ARRET	Bleu	Orange	ARRET	Bleu	Orange	ARRET						
USB	Power Delivery	Activé			ARRET			Désactivé								
	Concentrateur										Activé			ARRET		
	LAN										Activé			ARRET		

Le terme « Éco » renvoie au mode d'économie d'énergie.



# Installation du bras flexible

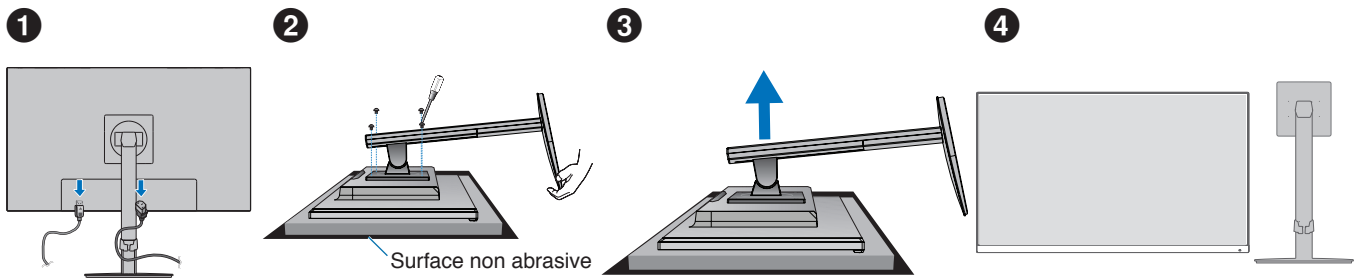
Ce moniteur est conçu pour être utilisé avec un bras flexible. Contactez-nous pour obtenir des informations supplémentaires.

Suivez les instructions du fabricant pour le montage de l'écran. Utilisez uniquement une méthode de montage alternative compatible VESA. Retirez le socle du moniteur avant le montage.

**⚠ AVERTISSEMENT :** Reportez-vous à « **AVERTISSEMENT 8** ». Reportez-vous aux caractéristiques (page 32) pour obtenir des détails.

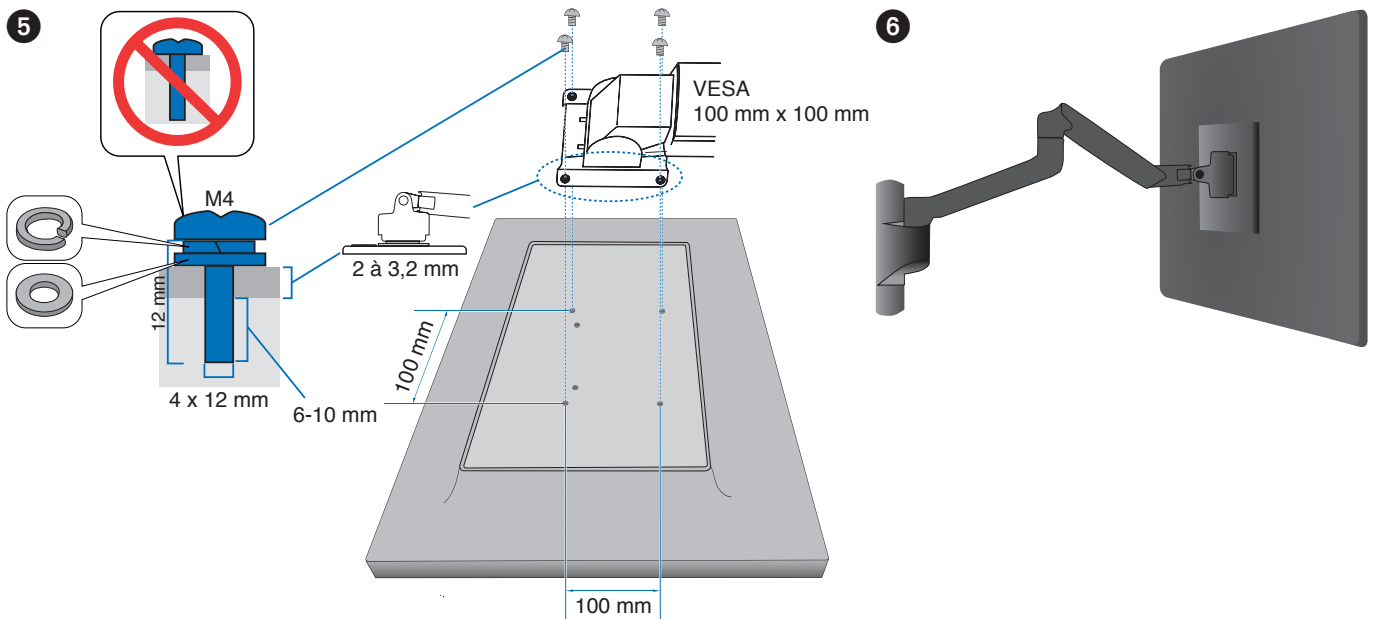
## Démontage du support du moniteur pour le montage

**REMARQUE :** Manipulez le produit avec soin lors du retrait du support du moniteur.



## Montage du bras flexible

À l'aide de 4 vis conformes aux spécifications ci-dessous, fixez le bras au moniteur.



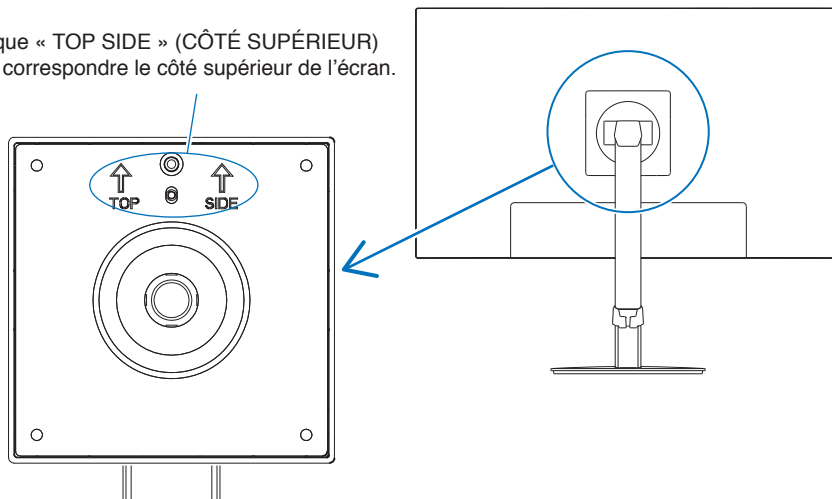
**⚠ AVERTISSEMENT :** Reportez-vous à « **ATTENTION 7** ».

## Réinstallation du support d'origine

Effectuez les étapes de la section précédente dans l'ordre inverse pour réinstaller le support.

**REMARQUE :** Veillez à ce que l'indication signalant la partie « TOP SIDE » (CÔTÉ SUPÉRIEUR) du moniteur soit bien placée vers le haut.

Marque « TOP SIDE » (CÔTÉ SUPÉRIEUR)  
Faites correspondre le côté supérieur de l'écran.



## Chapitre 2 **Fonctionnement de base**

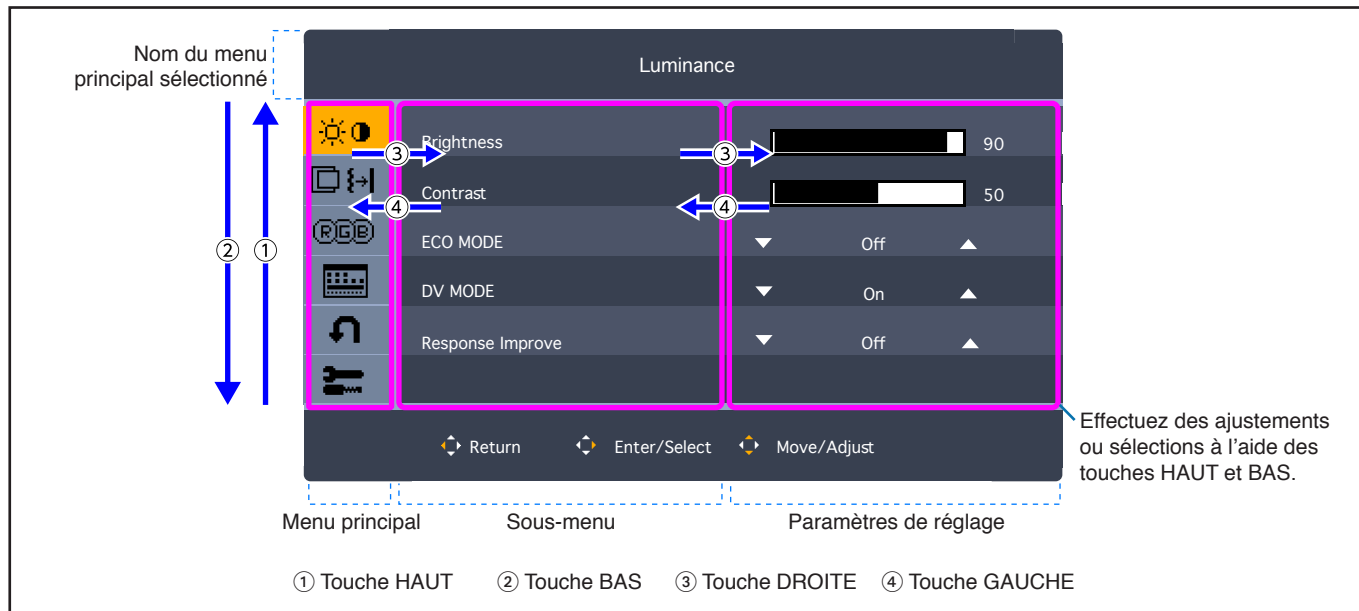
### **Ce chapitre aborde les points suivants :**

- ⇒ « Utilisation des commandes OSD » à la page 26
- ⇒ « Modification des signaux d'entrée » à la page 27
- ⇒ « Couleurs des indicateurs LED et gestion de l'alimentation » à la page 27

# Utilisation des commandes OSD

## Le bouton de commande OSD situé à l'avant du moniteur fonctionne de la manière suivante :

- Pour ouvrir le menu OSD, déplacez le bouton 5 directions dans n'importe quelle direction (GAUCHE/DROITE/HAUT/BAS).



Vous trouverez ci-dessous un bref résumé de l'emplacement des commandes sous chaque élément de menu. Vous trouverez des tableaux reprenant toutes les options disponibles dans le menu OSD dans la partie « [Annexe A Liste des commandes OSD](#) » à la page 35.

**Luminance** : paramètres du mode Éco et luminosité.

**Réglage image** : paramètres d'ajustement de l'écran.

**Réglage couleur** : paramètres des couleurs.

**Réglage OSD** : paramètres du menu OSD.

**Installation Du Système** : réinitialisation des réglages d'usine, etc.

**Extra** : paramètres audio et d'entrée.

# Modification des signaux d'entrée

## Modification des signaux d'entrée

Pour modifier l'entrée du signal, ouvrez le menu OSD en déplaçant le bouton 5 directions dans n'importe quelle direction (GAUCHE/DROITE/HAUT/BAS). Vous pouvez sélectionner le signal d'entrée dans [Sélection Source] sous [Extra].


**REMARQUE :** L'option [Auto] permet au moniteur de sélectionner l'entrée de signal active automatiquement.

### Contenu HDCP

Le procédé HDCP permet d'empêcher la copie non autorisée de données vidéo transmises via un signal numérique. Si vous ne parvenez pas à afficher du contenu via des entrées numériques, ceci ne signifie pas nécessairement que le moniteur ne fonctionne pas correctement. Lorsque le procédé HDCP est employé, il est possible que du contenu soit protégé et qu'il ne s'affiche pas, conformément aux réglementations liées. Ce contenu correspond généralement aux Blu-ray/DVD, programmes télévisés et programmes en streaming proposés dans le commerce.

# Couleurs des indicateurs LED et gestion de l'alimentation

Cette fonction permet de réduire automatiquement la consommation d'énergie par le moniteur lorsque le clavier et la souris n'ont pas été utilisés depuis un certain temps.

Mode	Voyant lumineux	Consommation d'énergie	Situation
Fonctionnement maximal	Bleu	Environ 98 W (E244FL) Environ 100 W (E274FL)	Toutes les fonctionnalités sont opérationnelles.
Fonctionnement normal	Bleu	Environ 19 W* <sup>1</sup> (E244FL) Environ 20 W* <sup>1</sup> (E274FL)	Paramètre par défaut.
Mode d'économie d'énergie	Orange	0,50 W* <sup>1</sup>	Aucune entrée de signal vidéo n'est associée au moniteur depuis un certain temps.
Mode Arrêt	Éteint	0,30 W* <sup>1</sup>	Extinction du moniteur à l'aide de la touche  .

\*<sup>1</sup> : la consommation d'énergie dépend des paramètres du menu OSD ou des périphériques connectés au moniteur.

**REMARQUE :** Cette fonction est utilisable avec les ordinateurs compatibles avec la norme DPM (Display Power Management) agréée par la VESA.

## Chapitre 3 Résolution des problèmes

### **Ce chapitre aborde les points suivants :**

- ⇒ « Problèmes d'affichage des images et de signal vidéo » à la page 29
- ⇒ « Problèmes matériels » à la page 30

# Problèmes d'affichage des images et de signal vidéo

## Aucune image ne s'affiche

- Assurez-vous que le câble de signal est correctement connecté au moniteur et à l'ordinateur.
- Assurez-vous qu'aucun adaptateur convertisseur DisplayPort n'est connecté. Le moniteur ne prend pas en charge les adaptateurs convertisseurs DisplayPort.
- Assurez-vous que la carte d'affichage de l'ordinateur est correctement installée.
- Assurez-vous que le moniteur et l'ordinateur sont en marche.
- Vérifiez que la résolution sélectionnée pour la carte graphique ou le système est bien prise en charge. En cas de doute, consultez le manuel de la carte graphique ou du système pour savoir comment modifier la résolution.
- Vérifiez la compatibilité et la fréquence de signal recommandées pour votre moniteur et votre carte graphique.
- Vérifiez que les broches du connecteur sont intactes.
- Le moniteur est peut-être en mode d'économie d'énergie. Le moniteur se met automatiquement en veille s'il ne détecte plus de signal vidéo après une durée prédéfinie.
- Assurez-vous que le périphérique connecté transmet un signal au moniteur.
- Si vous utilisez un câble USB-C pour relier un ordinateur au moniteur, vérifiez que le port de l'ordinateur est compatible avec le mode alternatif DisplayPort.
- Lorsque vous utilisez un câble USB-C pour connecter un ordinateur au moniteur, vérifiez que le câble est compatible avec la norme SuperSpeed USB.

## Persistance de l'image

- Si vous remarquez une image « fantôme » ou résiduelle, reportez-vous à la section « Persistance de l'image » à la [page 9](#).

## L'image est instable, floue ou moirée

- Assurez-vous que le câble de signal est correctement connecté au moniteur et à l'ordinateur.
- Vérifiez la compatibilité et la fréquence de signal recommandées pour votre moniteur et votre carte graphique.

## La luminosité de l'image est insuffisante

- Assurez-vous que [ECO MODE] est réglé sur [Arrêt].
- Assurez-vous que le câble de signal est correctement connecté au moniteur et à l'ordinateur.
- La dégradation de la luminosité LCD se produit après une utilisation prolongée ou des conditions de froid extrême.
- Si la luminosité fluctue, assurez-vous que [DV MODE] est réglé sur [Arrêt]. Consultez la section « [Avertissements de l'OSD](#) » à la [page 37](#).

## La résolution choisie ne s'affiche pas correctement

- Si la résolution que vous choisissez est supérieure ou inférieure à une plage, la fenêtre « Hors Limite » s'affiche. Définir la résolution prise en charge sur l'ordinateur connecté.

## Variations de la luminosité avec le temps

- Réglez [DV MODE] sur [Arrêt] et ajustez la luminosité. Consultez la section « [Avertissements de l'OSD](#) » à la [page 37](#).

**REMARQUE :** Si [DV MODE] est réglé sur [Marche], le moniteur ajuste automatiquement la luminosité en fonction du signal vidéo.

# Problèmes matériels

---


## Le bouton ne répond pas

- Débranchez, de la prise secteur, le cordon d'alimentation du moniteur pour éteindre et réinitialiser ce dernier.

## Le voyant du moniteur n'est pas allumé.

- Vérifiez que le cordon d'alimentation est correctement branché au moniteur et à la prise secteur, et que l'interrupteur d'alimentation est allumé.

## Pas de vidéo

- Si aucune image n'apparaît à l'écran, éteignez le bouton  pendant 3 secondes ou plus, puis rallumez-le.
- Assurez-vous que l'ordinateur n'est pas en mode d'économie d'énergie (touchez le clavier ou la souris).
- Si vous utilisez DisplayPort, il est possible que certaines cartes d'affichage ne prennent pas en charge les signaux vidéo en modes de résolution faibles lorsque le moniteur est allumé/éteint ou connecté/déconnecté du câble d'alimentation CA.
- Vérifiez que l'option [Fonction USB] est réglée sur [Auto] ou [Marche] (reportez-vous à la [page 37](#)).

## Pas de son

- Vérifiez si l'option [Muet audio] est activée.
- Vérifiez que l'option [Volume sonore] est réglée sur sa valeur minimum.
- Vérifiez que l'ordinateur prend en charge les signaux audio via DisplayPort, HDMI ou USB-C.
- Si vous utilisez des écouteurs, vérifiez qu'ils sont branchés correctement.
- Si vous n'utilisez pas d'écouteurs, vérifiez s'ils sont connectés.

## Le répartiteur USB ne fonctionne pas

- Assurez-vous que le câble USB est bien connecté. Reportez-vous au manuel de votre périphérique USB.
- Assurez-vous que le port USB montant du moniteur est connecté au port USB descendant de l'ordinateur, et que ce dernier est bien allumé.
- Assurez-vous que le câble USB-C est correctement connecté.
- Vérifiez le paramètre [Fonction USB] (reportez-vous à la [page 37](#)).
- Désactivez puis réactivez l'alimentation.

## Aucune image ne s'affiche

- Vérifiez que l'option [Fonction USB] est réglée sur [Auto] ou [Marche] (reportez-vous à la [page 37](#)). Reportez-vous à la section « [Récupération en cas d'absence d'image](#) » à la [page 21](#).
- Vérifiez si le périphérique USB-C connecté est compatible avec le mode DisplayPort alternatif.
- Vérifiez si le câble USB-C est compatible avec la norme SuperSpeed USB.

## Le chargement ne démarre pas ou est instable

- Assurez-vous que le réglage [Fonction USB] est activé (reportez-vous à la [page 37](#)).
- Assurez-vous que le périphérique USB-C connecté est compatible avec l'alimentation via USB.
- Assurez-vous que le câble USB-C est compatible avec l'alimentation via USB.
- Il est possible que la tension au niveau du port USB-C du moniteur soit trop élevée. Débranchez le câble USB-C immédiatement.
- Si le problème persiste, débranchez le cordon d'alimentation du moniteur, puis le câble USB-C. Rebranchez-les ensuite tous les deux.



## Non-fonctionnement du port LAN

- En cas de communications 1 000 Mbit/s, utilisez un câble LAN compatible.
- Assurez-vous qu'un ordinateur est connecté au moniteur à l'aide d'un câble USB-C.
- Assurez-vous que le voyant ad hoc s'allume lorsque vous connectez un câble LAN au moniteur.
- Reportez-vous à la section « Ports de connexion » à la [page 14](#) pour obtenir des informations sur l'état du voyant associé au port LAN.
- Vérifiez que le paramètre [Fonction USB] est défini sur [Auto] ou [Marche].
- Vérifiez que le paramètre [USB LAN] est défini sur [Marche].
- Assurez-vous que le pilote ad hoc est installé.
- En fonction de l'ordinateur ou du système d'exploitation, il peut être nécessaire de procéder à une installation manuelle du pilote. Pour obtenir la dernière mise à jour de pilotes, rendez-vous sur le site web ASIX et téléchargez le fichier désiré dans « AX88179A Software and Tools ».

## Chapitre 4 **Caractéristiques**

### **Ce chapitre aborde les points suivants :**

- ⇒ « E244FL » à la page 33
- ⇒ « E274FL » à la page 34

# E244FL

Caractéristiques du moniteur		MultiSync E244FL	Remarques
Module LCD	Diagonal : Dimensions de l'image visible : Résolution native :	60,47 cm 60,47 cm 1 920 x 1 080, 60 Hz	Matrice active ; écran LCD transistor en couches minces (TFT) ; pas de perçage 0,275 mm ; luminance blanche 250 cd/m <sup>2</sup> ; rapport de contraste 3000:1 (courant), (rapport de contraste 30000:1, DV MODE Marche).
Signal d'entrée			
DisplayPort :	Connecteur Mini-DisplayPort :	RGB numérique	Jusqu'à 1 920 x 1 080 à 60 Hz, 8 bits, DisplayPort V1.2 (HDCP 1.3)
	Port USB-C :	RGB numérique	Jusqu'à 1 920 x 1 080 à 60 Hz, 8 bits, DisplayPort V1.2 (HDCP 1.3)
HDMI :	Connecteur HDMI :	RVB / YUV numérique	Jusqu'à 1 920 x 1 080 à 60 Hz, HDMI (HDCP 1.4)
Couleurs d'affichage		16777216	Suivant la carte graphique utilisée.
Plage de synchronisation	Horizontale :	31,5 à 81,1 kHz	Automatiquement
	Verticale :	50 à 75 Hz	Automatiquement
Angle de vue	Gauche/Droite :	±89° (CR > 10)	
	Haut/Bas :	±89° (CR > 10)	
Délai de réponse		6 ms (Moy. Gris à Gris)	
Zone d'affichage active	Paysage : Horiz. :	527,0 mm	
	Vert. :	296,5 mm	
	Portrait : Horiz. :	296,5 mm	
	Vert. :	527,0 mm	
Concentrateur USB	I/F :	SuperSpeed USB 5 Gbit/s	
	Port :	Ascendant 1 (port USB-C) Descendant 2	
	Charge :	Port descendant : 5 V CC/0,9 A (max.) Port USB-C : 60 W (20 V CC/3 A) (max.)	
LAN		RJ-45 10 BASE-T/100 BASE-TX/1000 BASE-T	
AUDIO			
Entrée audio :	Connecteur DisplayPort :	Audio numérique	PCM 2 ch 32, 44,1, 48 KHz (16/20/24 bits)
	Port USB-C (mode alternatif DisplayPort) :	Audio numérique	PCM 2 ch 32, 44,1, 48 KHz (16/20/24 bits)
	Connecteur HDMI :	Audio numérique	PCM 2 ch 32, 44,1, 48 KHz (16/20/24 bits)
Sortie casque :	Mini prise stéréo :		Impédance du casque 32 Ohm
Sortie	Audio haut-parleurs :	1 W + 1 W	
Alimentation		100-240 V CA à 50/60 Hz	
Consommation		1,6 - 0,7 A	
Dimensions	Paysage :	540,5 mm (L) x 381,0 – 501,0 mm (H) x 233,2 mm (P)	
	Portrait :	320,5 mm (L) x 554,2 – 611,0 mm (H) x 233,2 mm (P)	
Plages d'ajustement	Hauteur :	120 mm (Paysage) 56,8 mm (Portrait)	
	Inclinaison, rotation et pivotement :	25° vers le haut / 5° vers le bas / ± 90° / ± 170°	
Poids		Environ 5,9 kg (avec support moniteur)/ Environ 3,8 kg (sans support moniteur)	
Conditions environnementales			
Température de fonctionnement :		de 5 à 35 °C	
	Humidité :	20 à 80 %	
	Altitude :	5 000 m ou moins	
Température de stockage :		de -10 à 60 °C	
	Humidité :	de 10 à 85 %	
	Altitude :	12 192 m ou moins	

**REMARQUE :** Les caractéristiques techniques peuvent faire l'objet de modifications sans préavis.

# E274FL

Caractéristiques du moniteur		MultiSync E274FL	Remarques
Module LCD	Diagonal : Dimensions de l'image visible : Résolution native :	68,60 cm 68,60 cm 1 920 x 1 080, 60 Hz	Matrice active ; écran LCD transistor en couches minces (TFT) ; pas 0,311 mm ; luminance blanche 250 cd/m <sup>2</sup> ; rapport de contraste 4000:1 (courant), (rapport de contraste 30000:1, DV MODE Marche).
Signal d'entrée			
VGA :	Mini D-Sub 15 broches :	RGB analogique Sync	0,7 Vp-p / 75 ohm Niveau TTL positif/négatif synchro. distincte
DisplayPort :	Connecteur Mini-DisplayPort :	RGB numérique	Jusqu'à 1 920 x 1 080 à 60 Hz, 8 bits, DisplayPort V1.2 (HDCP 1.3)
	Port USB-C :	RGB numérique	Jusqu'à 1 920 x 1 080 à 60 Hz, 8 bits, DisplayPort V1.2 (HDCP 1.3)
HDMI :	Connecteur HDMI :	RVB / YUV numérique	Jusqu'à 1 920 x 1 080 à 60 Hz, HDMI (HDCP 1.4)
Couleurs d'affichage		16777216	Suivant la carte graphique utilisée.
Plage de synchronisation	Horizontale : Verticale :	31,5 à 83,0 kHz 50 à 75 Hz	Automatiquement Automatiquement
Angle de vue	Gauche/Droite : Haut/Bas :	±89° (CR > 10) ±89° (CR > 10)	
Délai de réponse		6 ms (Moy. Gris à Gris)	
Zone d'affichage active	Paysage : Horiz. : Vert. : Portrait : Horiz. : Vert. :	597,9 mm 336,3 mm 336,3 mm 597,9 mm	
Concentrateur USB	I/F : Port : Charge :	SuperSpeed USB 5 Gbit/s Ascendant 1 (port USB-C) Descendant 2 Port descendant : 5 V CC/0,9 A (max.) Port USB-C : 60 W (20 V CC/3 A) (max.)	
LAN		RJ-45 10 BASE-T/100 BASE-TX/1000 BASE-T	
AUDIO			
Entrée audio :	Connecteur DisplayPort :	Audio numérique	PCM 2 ch 32, 44,1, 48 KHz (16/20/24 bits)
Port USB-C (mode alternatif DisplayPort) :		Audio numérique	PCM 2 ch 32, 44,1, 48 KHz (16/20/24 bits)
	Connecteur HDMI :	Audio numérique	PCM 2 ch 32, 44,1, 48 KHz (16/20/24 bits)
Sortie casque :	Mini prise stéréo :		Impédance du casque 32 Ohm
Sortie	Audio haut-parleurs :	1 W + 1 W	
Alimentation		100-240 V CA à 50/60 Hz	
Consommation		1,6 - 0,7 A	
Dimensions	Paysage : Portrait :	614,0 mm (L) x 401,7 – 521,7 mm (H) x 233,2 mm (P) 361,8 mm (L) x 627,4 – 647,7 mm (H) x 233,2 mm (P)	
Plages d'ajustement	Hauteur : Inclinaison, rotation et pivotement :	120 mm (Paysage) 20,3 mm (Portrait) 25° vers le haut / 5° vers le bas / ± 90° / ± 170°	
Poids		Environ 6,6 kg (avec support moniteur)/ Environ 4,5 kg (sans support moniteur)	
Conditions environnementales		Température de fonctionnement : de 5 à 35 °C Humidité : 20 à 80 % Altitude : 5 000 m ou moins Température de stockage : de -10 à 60 °C Humidité : de 10 à 85 % Altitude : 12 192 m ou moins	

**REMARQUE :** Les caractéristiques techniques peuvent faire l'objet de modifications sans préavis.

## Ce chapitre aborde les points suivants :

- ⇒ « Luminance » à la page 36
- ⇒ « Réglage image » à la page 36
- ⇒ « Réglage couleur » à la page 36
- ⇒ « Réglage OSD » à la page 36
- ⇒ « Installation Du Système » à la page 37
- ⇒ « Extra » à la page 37
- ⇒ « Avertissements de l'OSD » à la page 37

Les valeurs par défaut peuvent être fournies sur demande.

# Luminance

Menu Luminance	
Luminosité	Permet d'ajuster la luminosité de l'image et de l'arrière-plan.
Contraste	Permet d'ajuster la luminosité de l'image en fonction de l'arrière-plan.
ECO MODE	Permet de diminuer la consommation d'énergie en réduisant la luminosité.
Arrêt	Permet de définir le niveau de luminosité sur une valeur comprise entre 0 et 100 %.
1	Permet de définir le niveau de luminosité sur une valeur comprise entre 0 et 70 %.
2	Permet de définir le niveau de luminosité sur une valeur comprise entre 0 et 30 %.
DV MODE (Dynamic Visual Mode)	Permet d'ajuster la luminosité en détectant les zones noires de l'écran et en les optimisant. <b>REMARQUE :</b> L'option [Arrêt] est utilisée pour se conformer au certificat TCO. Quand [Réduct. Lumi. Bleue] est sélectionné dans [Prereglage], [DV MODE] est désactivé.
Réponse Améliorer	Permet de réduire les flous sur certaines images en mouvement. Sélectionnez [Marche].

# Réglage image

Menu Réglage image	
Expansion	Définit la méthode de zoom.
Complet	Plein écran quelle que soit la résolution.
4:3	Image étendue sans modification du format d'image.

# Réglage couleur

Menu Réglage couleur	
Prereglage	Paramètres de couleur préconfigurés, adaptés à diverses situations. <b>REMARQUE :</b> Les valeurs [Rouge], [Vert] et [Bleu] peuvent uniquement être ajustées pour le préréglage [USER].
sRGB	sRGB améliore considérablement la fidélité chromatique au sein de votre environnement de bureau à l'aide d'un espace chromatique RGB standard. Cet élément n'est pas ajustable.
5000K, 9300K	Ajuste la température de couleur de l'écran dans son ensemble. Une température faible donnera un écran rougeâtre. Une température élevée donnera un écran bleuté. Cet élément n'est pas ajustable. Les options sont : [5000K] ou [9300K].
Réduct. Lumi. Bleue	Réduit la lumière bleue émise par le moniteur. Cet élément n'est pas ajustable. <b>REMARQUE :</b> Quand [Réduct. Lumi. Bleue] est sélectionné dans [Prereglage], [DV MODE] est désactivé.
USER	Permet d'ajuster individuellement les couleurs [Rouge], [Vert] et [Bleu], selon celle sélectionnée. Cette modification se répercute immédiatement sur les couleurs à l'écran. Les barres montrent la direction de l'augmentation/réduction.

# Réglage OSD

Menu Réglage OSD	
Langue	Permet de choisir la langue de l'OSD.
Extinction De L'OSD	Le menu OSD reste ouvert tant qu'il est utilisé. Vous pouvez définir le délai de fermeture suite au dernier contact. Les options préconfigurées vont de 5 à 120 secondes, par incréments de 5 secondes.

# Installation Du Système

Menu Installation Du Système	
USB	Permet de régler la vitesse de transfert de l'USB-C. USB2.0 : La vitesse de transfert maximale correspond à celle de l'USB 2.0 (jusqu'à 480 Mbit/s). USB3.0 : La vitesse de transfert maximale correspond à celle de l'USB 3.0 (jusqu'à 5 Gbit/s). <b>REMARQUE :</b> Avant de modifier les paramètres, vérifiez qu'aucun périphérique de stockage USB n'est utilisé par le système d'exploitation, afin d'éviter toute perte de données.
Fonction USB	Permet de définir dans quelles circonstances l'alimentation via le port USB Type-A et le port USB Type-C, le signal d'entrée USB-C et les communications USB externes s'activent en fonction de l'état du moniteur. <b>REMARQUE :</b> <ul style="list-style-type: none"><li>• La consommation d'énergie dépend des périphériques USB connectés, même lorsque le moniteur n'est pas sous tension.</li><li>• Pour éviter toute perte de données, assurez-vous qu'aucun périphérique de stockage USB n'est utilisé par le système d'exploitation.</li><li>• Lorsque vous allumez le moniteur, ou après que Prereglage Usine ou [Fonction USB] ait été réglé sur [Arrêt], le message Fonction USB s'affiche si un câble USB-C est connecté au moniteur. Sélectionnez un paramètre.</li></ul>
Auto	Dépend de l'état d'alimentation du moniteur.
Marche	Le fonctionnement est permanent, même lorsque le moniteur se trouve en mode d'économie d'énergie ou est éteint.
Arrêt	L'intégralité des fonctions USB (y compris le signal vidéo USB-C) est désactivée.
USB LAN	Permet d'activer ou de désactiver le port LAN. Définissez ce paramètre sur [Marche] lorsque vous utilisez le port LAN. Consultez la section « <a href="#">Connexion LAN</a> » (reportez-vous à la <a href="#">page 22</a> ).
Prereglage Usine	Réinitialise tous les réglages OSD à leur valeur d'usine par défaut, à l'exception de [Langue].

## Extra

Menu Extra	
Sélection Source	Sélectionne la source du signal d'entrée. Auto, HDMI, DisplayPort, USB-C.
Muet audio	Coupe le son des haut-parleurs ou écouteurs.
Volume sonore	Contrôle le volume des haut-parleurs ou écouteurs.
DDC/CI	Permet de régler l'option [DDC/CI] sur [Marche] ou [Arrêt].

## Avertissements de l'OSD

**Pas De Signal** : un message d'avertissement s'affiche lorsqu'aucun signal horizontal ou vertical de synchronisation n'est détecté. Après la mise sous tension, ou en cas de changement du signal d'entrée, la fenêtre **Pas De Signal** s'affiche. Le message se ferme automatiquement.

**Hors Limite** : cette fonction indique la résolution optimisée et le taux de rafraîchissement recommandés. Après la mise sous tension, en cas de changement du signal d'entrée ou si le signal vidéo n'est pas correctement synchronisé, le message **Hors Limite** apparaît. Pour fermer le message, déconnectez les câbles de signal.

**Cette opération peut augmenter la consommation d'énergie. Voulez-vous continuer ?** : cette fonction vous informe d'une augmentation de la consommation. Ce message s'affiche lors de l'ajustement des réglages [DV MODE], [Luminosité] ou [ECO MODE].

Pour modifier ce réglage, sélectionnez [Oui] dans la fenêtre du message et appuyez sur la touche **Droite**.

Pour revenir en arrière sans modification, sélectionnez [Non] dans la fenêtre du message et appuyez sur la touche **Gauche**.

**Fonction USB** : ce message vous invite à définir le paramètre [Fonction USB]. Consultez la section « [Fonction USB](#) » ci-dessus.

# Informations du fabricant sur le recyclage et l'énergie

## Ce chapitre aborde les points suivants :

- ⇒ “ Élimination des produits NEC usagés » à la page 39
- ⇒ “ Économie d'énergie » à la page 39
- ⇒ “ Marque WEEE (Directive européenne 2012/19/EU et amendements) » à la page 39

Nous nous engageons fermement à protéger l'environnement et considère le recyclage comme l'une des priorités de l'entreprise en œuvrant pour minimiser les effets nuisibles sur l'environnement. Nous nous engageons à développer des produits qui respectent l'environnement et nous nous efforçons constamment d'aider à la définition et au respect des normes indépendantes les plus récentes émanant d'agences telles que l'ISO (International Organisation for Standardization) et la TCO (Swedish Trades Union).



## Élimination des produits NEC usagés

Le but du recyclage est d'améliorer l'environnement en réutilisant, mettant à niveau, reconditionnant ou en récupérant le matériel. Des sites de recyclage spécialisés s'assurent que les composants nocifs pour l'environnement soient correctement manipulés et éliminés. Pour garantir le meilleur recyclage possible de nos produits, nous proposons diverses procédures de recyclage et émet des recommandations quant à la manipulation du produit dans le respect de l'environnement lorsqu'il est arrivé en fin de vie.

Toutes les informations requises concernant l'élimination du produit ainsi que les informations spécifiques à chaque pays concernant les sites de recyclage sont disponibles sur les sites Web suivants :

<https://www.sharpnecdisplays.eu/p/hq/en/home.xhtml> (en Europe),

<https://www.sharp-nec-displays.com/jp/> (au Japon) ou

<https://www.sharpnecdisplays.us/> (aux États-Unis).

## Économie d'énergie

Ce moniteur possède une capacité d'économie d'énergie avancée. Lorsqu'un signal DPM (Display Power Management) est envoyé au moniteur, un mode Économie d'énergie unique est activé.

Pour obtenir des informations supplémentaires, rendez-vous sur le site Web approprié à votre région :

<https://www.sharpnecdisplays.us/> (aux États-Unis)

<https://www.sharpnecdisplays.eu/p/hq/en/home.xhtml> (en Europe)

<https://www.sharp-nec-displays.com/global/index.html> (global)

## Marque WEEE (Directive européenne 2012/19/EU et amendements)



### Élimination des produits usagés : Dans l'Union européenne

La législation en vigueur dans tous les états membres de l'Union européenne exige que tous les produits électriques et électroniques usagés portant le symbole ci-contre (à gauche) ne soient pas mélangés au reste des déchets ménagers lors de leur élimination. Ceci inclut notamment les moniteurs et accessoires électriques, tels que les câbles-signaux et les cordons d'alimentation. Lorsque vous jetez vos produits, veuillez suivre les recommandations des autorités locales ou demander conseil auprès du revendeur qui vous a vendu le produit en question. Vous pouvez aussi respecter tout accord passé entre NEC et vous-même, le cas échéant. Le symbole présent sur les produits électriques et électroniques s'applique uniquement aux actuels États membres de l'Union européenne.

### En dehors de l'Union européenne

Si vous souhaitez vous séparer de produits électriques ou électroniques usagés, mais êtes basé hors de l'Union européenne, contactez les autorités locales concernées pour en savoir plus.

