

# **Uživatelská příručka**

## **Velkoformátový displej**

MultiSync C651Q

MultiSync C751Q

MultiSync C861Q

MultiSync C981Q

MODEL: C651Q, C751Q, C861Q, C981Q

Na štítku na zadní straně monitoru vyhledejte název modelu.

# Rejstřík

Registrační údaje.....	Česky-1
Důležité informace.....	Česky-2
VAROVÁNÍ.....	Česky-2
UPOZORNĚNÍ.....	Česky-2
Bezpečnostní pokyny, údržba a doporučení pro provoz.....	Česky-3
Bezpečnostní opatření a údržba.....	Česky-3
Provozní pokyny.....	Česky-3
Ergonomika.....	Česky-3
Čištění displeje.....	Česky-4
Čištění skříně.....	Česky-4
Instalace.....	Česky-5
Připevnění montážního příslušenství.....	Česky-7
Názvy a funkce jednotlivých součástí.....	Česky-10
Ovládací panel.....	Česky-10
Zadní panel.....	Česky-11
Bezdrátový dálkový ovladač.....	Česky-13
Provozní dosah dálkového ovladače.....	Česky-14
Nastavení.....	Česky-15
Připojení.....	Česky-17
Schéma zapojení.....	Česky-17
Připojení počítače.....	Česky-18
Připojení přehrávače nebo počítače pomocí konektoru HDMI.....	Česky-18
Připojení počítače prostřednictvím konektoru DisplayPort.....	Česky-18
Připojení zařízení USB.....	Česky-19
Základní funkce.....	Česky-20
Režimy zapnutí a vypnutí.....	Česky-20
Indikátor napájení.....	Česky-21
Řízení spotřeby.....	Česky-21
Aspect (Poměr).....	Česky-21
Multimediální přehrávač.....	Česky-22
Zobrazitelné/přehrávatelné soubory.....	Česky-22
Obrazovka souborů.....	Česky-24
Zobrazení prezentace.....	Česky-25
Nastavení multimediálního přehrávače.....	Česky-25
NETWORK & OTHER SETTINGS (Síťová a další nastavení).....	Česky-26
SHARED SD CARD SETTINGS (Nastavení sdílené karty SD).....	Česky-27
Používání funkce CONTENTS COPY (Kopírování obsahu).....	Česky-28
Použití nouzového obsahu.....	Česky-28
Informace na obrazovce (OSD).....	Česky-28
Režim obrazu.....	Česky-29
Nabídka OSD (On-Screen-Display).....	Česky-32
INPUT (Vstup).....	Česky-33
PICTURE (Obraz).....	Česky-33
AUDIO (Zvuk).....	Česky-35
SCHEDULE (Plánovač).....	Česky-36
MULTI INPUT (Více vstupů).....	Česky-37
OSD (Nabídka na obrazovce).....	Česky-39
MULTI DISPLAY (Více monitorů).....	Česky-39
DISPLAY PROTECTION (Ochrana displeje).....	Česky-41
CONTROL (Ovládání).....	Česky-41
OPTION (Volitelné).....	Česky-44
SYSTEM (Systém).....	Česky-45
COMPUTE MODULE (Výpočetní modul).....	Česky-45
Funkce dálkového ovladače.....	Česky-47
Připojení více monitorů.....	Česky-48
Ovládání monitoru LCD pomocí dálkového ovladače RS-232C.....	Česky-49
Ovládání monitoru LCD prostřednictvím funkce LAN Control (Ovládání pomocí sítě LAN).....	Česky-51
Připojení k síti.....	Česky-51
Nastavení sítě pomocí prohlížeče HTTP.....	Česky-51
POINT ZOOM (Přiblížit).....	Česky-59
PROOF OF PLAY (Stav monitoru).....	Česky-60
INTELLIGENT WIRELESS DATA (INTELLIGENTNÍ BEZDRÁTOVÁ DATA).....	Česky-61
Složený obraz MULTIPICTURE (Více obrazů).....	Česky-61
Výstup videa.....	Česky-68
Vlastnosti.....	Česky-69
Řešení potíží.....	Česky-70
Technické údaje - C651Q.....	Česky-72
Technické údaje - C751Q.....	Česky-73
Technické údaje - C861Q.....	Česky-74
Technické údaje - C981Q.....	Česky-75
Informace výrobce o recyklaci a spotřebě energie.....	Česky-76
[Oznámení] Informace o licenci MPEG-4 AVC, MPEG-4 Visual využívané tímto produktem.....	Česky-78

# Registrační údaje

## Informace o kabelech

- ⚠ UPOZORNĚNÍ:** S tímto výrobkem používejte dodávané předepsané kabely, jinak může docházet k rušení příjmu rozhlasového a televizního signálu. V případě rozhraní USB použijte stíněný signální kabel s feritovým jádrem. K portům HDMI a DisplayPort a 9kolíkovému konektoru D-Sub připojujte pouze stíněné signální kabely. V případě zvuku používejte signální kabel s feritovým jádrem. Jiné kabely a adaptéry mohou při používání rušit rozhlasový a televizní signál.

## Informace Federální komise komunikací

**⚠ VAROVÁNÍ:** Federální komise komunikací nepovoluje žádné úpravy ani změny zařízení KROMĚ úprav a změn určených společností NEC Display Solutions of America, Inc. v této příručce. Nedodržení těchto vládních nařízení může zrušit vaše právo na používání tohoto zařízení.

Toto zařízení bylo testováno a shledáno jako splňující limity pro digitální zařízení třídy B, na základě části 15 předpisů FCC. Tyto limity jsou stanoveny tak, aby poskytovaly přiměřenou ochranu před škodlivým rušením při umístění v domácnostech. Toto zařízení generuje, využívá a může vyzařovat vysokofrekvenční záření a pokud není instalováno a používáno v souladu s pokyny výrobce, může způsobovat škodlivé rušení rádiové komunikace. Neexistuje však žádná záruka, že k rušení v na určitém místě nedojde. Pokud toto zařízení způsobuje škodlivé rušení příjmu rozhlasového nebo televizního signálu, což je možné zjistit vypnutím a zapnutím daného zařízení, měl by se uživatel pokusit odstranit toto rušení provedením některého z následujících opatření:

- Změňte orientaci nebo umístění antény přijímače.
- Zvětšete vzdálenost mezi zařízením a přijímačem.
- Zapojte zařízení do elektrické zásuvky v jiném obvodu, než k němuž je připojen přijímač.
- Obráťte se na svého prodejce nebo zkušeného rozhlasového či televizního technika s žádostí o pomoc.

V případě nutnosti by měl uživatel požádat prodejce nebo zkušeného rozhlasového či televizního technika o další doporučení.

Užitečné tipy jsou uvedeny i v následující brožuře připravené Federální komisí komunikací: „How to Identify and Resolve Radio-TV Interference Problems“ (Jak identifikovat a řešit problémy s rádio-TV interferencí). Tato brožura je k dispozici na úřadu U.S. Government Printing Office, Washington, D.C., 20402, skladové č. 004-000-00345-4.

## PROHLÁŠENÍ O SHODĚ

Toto zařízení je v souladu s předpisy FCC část 15. Provoz je závislý na následujících dvou podmínkách. (1) Toto zařízení nesmí způsobit škodlivé rušení a (2) toto zařízení musí absorbovat jakékoli rušení, včetně rušení, které může způsobit nežádoucí provoz.

**Zodpovědná strana v USA:** NEC Display Solutions of America, Inc.

**Adresa:** 3250 Lacey Rd, Ste 500  
Downers Grove, IL 60515  
**Tel. č.:** (630) 467-3000

Typ produktu: Monitor

Klasifikace zařízení: Periferní zařízení třídy B

Model: C751Q  
C861Q  
C981Q



## PROHLÁŠENÍ DODAVATELE O SHODĚ

Toto zařízení je v souladu s předpisy FCC část 15. Provoz je závislý na následujících dvou podmínkách. (1) Toto zařízení nesmí způsobit škodlivé rušení a (2) toto zařízení musí absorbovat jakékoli rušení, včetně rušení, které může způsobit nežádoucí provoz.

**Zodpovědná strana v USA:** NEC Display Solutions of America, Inc.

**Adresa:** 3250 Lacey Rd, Ste 500  
Downers Grove, IL 60515  
**Tel. č.:** (630) 467-3000

Typ produktu: Monitor

Klasifikace zařízení: Periferní zařízení třídy B

Model: C651Q



Windows je registrovaná ochranná známka společnosti Microsoft Corporation.

NEC je registrovaná ochranná známka společnosti NEC Corporation.

MultiSync je ochranná známka nebo registrovaná ochranná známka společnosti NEC Display Solutions, Ltd. v Japonsku a dalších zemích.

DisplayPort a logo DisplayPort Compliance jsou ochranné známky společnosti Video Electronics Standards Association platné v USA a dalších zemích.

Všechny ostatní značky a názvy produktů jsou obchodní známky nebo registrované obchodní známky příslušných vlastníků.

HDMI, HDMI High-Definition Multimedia Interface a logo HDMI jsou ochranné známky nebo registrované ochranné známky společnosti HDMI Licensing Administrator, Inc., v USA a dalších zemích.

TradeMark PJLink je ochranná známka používaná pro práva na používání ochranných známek v Japonsku, Spojených státech amerických a dalších zemích a oblastech.

Loga microSD a microSD SDHC jsou ochranné známky společnosti SD-3C, LLC.

CRESTRON a CRESTRON ROOMVIEW jsou ochranné známky nebo registrované ochranné známky společnosti Crestron Electronics, Inc., v USA a dalších zemích.

Raspberry Pi je ochranná známka společnosti Raspberry Pi Foundation.

Adobe a logo Adobe jsou registrované ochranné známky nebo ochranné známky společnosti Adobe Systems Incorporated v USA a/nebo jiných zemích.

## Softwarové licence GPL/LGPL

Produkt obsahuje software, na který je poskytována licence podle všeobecné veřejné licence GNU (GPL) nebo podle zjednodušené všeobecné veřejné licence GNU (LGPL) či jiné licence. Další informace o softwaru najdete v souboru „readme.pdf“, který se nachází ve složce „about GPL&LGPL“ na dodaném disku CD-ROM.



# Důležité informace



## VAROVÁNÍ



CHRAŇTE ZAŘÍZENÍ PŘED DEŠTĚM A VLHKEM. ZABRÁNÍTE TAK NEBEZPEČÍ POŽÁRU NEBO ÚRAZU ELEKTRICKÝM PROUDEM. POLARIZOVANOU ZÁSTRČKU ZAŘÍZENÍ NEPOUŽÍVEJTE V ZÁSUVCE PRODLOŽOVACÍ ŠŇŮRY NEBO JINÉ ZÁSUVCE, POKUD KOLÍKY NELZE ZCELA ZASUNOUT.

UVNITŘ ZAŘÍZENÍ SE NACHÁZÍ VYSOKONAPĚTOVÉ KOMPONENTY, PROTO SKŘÍŇ NEOTEVÍREJTE. SERVIS PŘENEČHEJTE KVALIFIKOVANÝM OSOBÁM.



## UPOZORNĚNÍ



PRO SNÍŽENÍ RIZIKA ÚRAZU ELEKTRICKÝM PROUDEM ZKONTROLUJTE, ZDA JE NAPÁJECÍ ŠŇŮRA ODPOJENA ZE ZÁSUVKY. NAPÁJENÍ ZAŘÍZENÍ ZCELA PŘERUŠÍTE ODPOJENÍM NAPÁJECÍ ŠŇŮRY ZE SÍTOVÉ ZÁSUVKY (NEODSTRAŇUJTE KRYT). UVNITŘ SE NENACHÁZEJÍ DÍLY, DO KTERÝCH UŽIVATEL MUŽE ZASAHOVAT. SERVIS PŘENEČHEJTE KVALIFIKOVANÝM OSOBÁM.



Tento symbol upozorňuje uživatele na neizolované napětí v zařízení, jež může být dostatečně vysoké, aby způsobilo úraz elektrickým proudem. Jakýkoli kontakt s libovolným dílem uvnitř zařízení je proto nebezpečný.



Tento symbol upozorňuje uživatele na důležitou literaturu dodanou společně s tímto zařízením týkající se provozu a údržby zařízení. Chcete-li předejít problémům, pečlivě si tyto materiály přečtěte.

**UPOZORNĚNÍ:** Používejte s tímto displejem pouze dodanou napájecí šňůru, která je v souladu s níže uvedenou tabulkou. Pokud napájecí kabel nebyl se zařízením dodán, obraťte se na společnost NEC. V opačném případě použijte napájecí kabel se zástrčkou odpovídající elektrické zásuvce v místě, kde budete monitor používat. Kompatibilní napájecí kabel je přizpůsoben střídavému napětí elektrické zásuvky a byl schválen/vyhovuje bezpečnostním normám země, ve které byl kabel zakoupen.

Toto zařízení je určeno k použití s napájecí šňůrou, u které je ochranný uzemňovací kolík připojený k uzemnění. Pokud napájecí kabel nebude uzemněný, může dojít k úrazu elektrickým proudem. Ověřte, zda je napájecí kabel řádně uzemněný.

Typ zástrčky	Severní Amerika	Kontinentální Evropa	Velká Británie	Čína	Japonsko
Tvar zástrčky					
Oblast	USA/Kanada	Země EU	Velká Británie	Čína	Japonsko
Napětí	120*	230	230	220	100

\* Používáte-li k provozu tohoto monitoru napájení střídavým proudem 125 až 240 V, použijte také odpovídající napájecí šňůru, která odpovídá napětí zásuvky střídavého proudu.

**POZNÁMKA:** Tento produkt může být opravován pouze v zemi, kde byl zakoupen.

- Tento produkt je primárně určen k použití jako informačně-technické vybavení v kancelářském nebo domácím prostředí.
- Tento produkt je určen k připojení k počítači a není určen k zobrazení signálu televizního vysílání.





# Bezpečnostní pokyny, údržba a doporučení pro provoz

## Bezpečnostní opatření a údržba

CHCETE-LI DOSÁHNOUT OPTIMÁLNÍ FUNKCE MULTIFUNKČNÍHO MONITORU, ŘÍDTE SE PŘI INSTALACI A PROVOZU NÁSLEDUJÍCÍMI POKYNY:

- **MONITOR NEOTVÍREJTE.** Uvnitř monitoru nejsou žádné součásti, které by mohl uživatel opravit sám. Při otvírání nebo odstraňování krytů se vystavujete nebezpečí úrazu elektrickým proudem a jiným rizikům. Veškeré zásahy tohoto druhu přenechejte odborníkům.
- Neohýbejte, nezkrucujte ani jinak nepoškozujte napájecí šňůru.
- Na napájecí šňůru nepokládejte žádné těžké předměty. Poškození šňůry může způsobit úraz elektrickým proudem nebo požár.
- Napájecí šňůra musí být schválena a musí vyhovovat bezpečnostním předpisům platným v příslušné zemi. (V Evropě je třeba použít typ H05VV-F 3G 0,75 mm<sup>2</sup>).
- Ve Spojeném království se k tomuto monitoru smí používat jen schválená šňůra BS se zalitou zástrčkou a s černou pojistkou (5 A).
- K odpojení napájení systému slouží především konektor napájecí šňůry. Monitor je třeba umístit blízko elektrické zásuvky, k níž je snadný přístup.
- Dbejte, aby se do monitoru nedostaly tekutiny, a nepoužívejte jej v blízkosti vodního zdroje.
- Do mezer skříně nevsunujte žádné předměty. Mohly by přijít do kontaktu s místy s vysokým napětím, což může způsobit úraz elektrickým proudem, požár nebo selhání zařízení.
- Neumísťujte výrobek na šikmé ani nestabilní vozíky, stojany nebo stoly; monitor se může pádem vážně poškodit.
- Produkt na delší dobu nepřipevňujte obrazovkou dolů nebo vzhůru nohama. Mohli byste ji trvale poškodit.
- Nepoužívejte tento monitor v exteriéru.
- Pokud se sklo rozbije, buďte opatrní.
- Monitor je vybaven ventilátory na regulaci teploty. K zajištění spolehlivého a dlouhodobého fungování tohoto výrobku nepřikrývejte jeho větrací otvory.
- Jestliže dojde k poškození monitoru nebo jeho skla, buďte opatrní a nedotýkejte se tekutých krystalů.
- Zajistěte kolem monitoru odpovídající odvětrávání, aby se nepřehříval.
- Nezakrývejte větrací otvory a neumísťujte monitor do blízkosti topidel a jiných tepelných zdrojů.
- Nepokládejte na monitor žádné předměty.
- Při dopravě a manipulaci zacházejte se zařízením opatrně. Obal uschovejte pro případnou přepravu.
- Pokud chladicí ventilátor používáte nepřetržitě, doporučujeme ventilační otvory alespoň jednou měsíčně otřít.
- K zajištění spolehlivého fungování monitoru očistěte nejméně jednou za rok ventilační otvory na zadní straně skříně od prachu a nečistot.

- Při použití kabelu sítě LAN nepřipojujte periferní zařízení pomocí kabelů s vysokým napětím.
- Nepoužívejte monitor na příliš teplém, vlhkém, prašném nebo mastném místě.
- Monitor nepoužívejte v prostředí, kde se rychle mění teplota či vlhkost vzduchu, a neumísťujte jej do míst, kudy proudí studený vzduch z klimatizace. Takové provozní podmínky mohou zkrátit životnost monitoru, případně se na monitoru může vytvořit kondenzace. Pokud se na monitoru vytvoří kondenzace, monitor nepoužívejte, dokud se z něj veškerá kondenzace neodpaří.

## Připojení k televizi\*

- Systém distribuce kabelů musí být uzemněn v souladu se standardy ANSI/NFPA 70, s normou Národního elektrotechnického kódu (NEC), zejména se sekci 820.93 Uzemnění vnějšího vodivého stínění koaxiálního kabelu.
- Stínění koaxiálního kabelu by mělo být uvnitř budovy uzemněno.

V níže popsaných případech je nutno monitor okamžitě odpojit od napájení a přivolat odborného technika:

- Pokud došlo k poškození napájecí šňůry nebo zástrčky.
- Pokud do monitoru vnikla kapalina nebo na něj spadly jakékoli předměty.
- Pokud byl monitor vystaven dešti nebo vodě.
- Pokud monitor spadl nebo byla poškozena jeho skříň.
- Jestliže si všimnete nějakého poškození struktury jako např. popraskání nebo nepřírozeného viklání.
- Pokud monitor řádně nefunguje, přestože jste dodrželi všechny provozní pokyny.

## Provozní pokyny

### Ergonomika

Pro maximální pohodlí doporučujeme:

- Pro dosažení optimálního výkonu nechte monitor 20 minut zahřívat. Chcete-li zabránit dosvitu obrazu (magnetické zpoždění obrazu), nezobrazujte nehybné vzory na dlouhou dobu.
- Při práci zaměřujte zrak pravidelně na nějaký předmět vzdálený nejméně 1,5 m, snižte se tak namáhání vašeho zraku. Často mrkejte.
- Pro minimalizaci odlesků a odrazů displej umístěte pod úhlem asi 90° od okna a jiného světelného zdroje.
- Jas, kontrast a ostrost nastavte tak, aby byla zajištěna optimální čitelnost.
- Chodte pravidelně na prohlídky k očnímu lékaři.
- Při použití standardního vstupního signálu využívejte výrobcem nastavenou velikost a polohu.
- Použijte předvolbu nastavení barev.
- Používejte neprokládaný signál.
- Nezobrazujte primární modrou barvu na tmavém pozadí. Za těchto podmínek je obtížně rozpoznatelná a nedostatečný kontrast může způsobit únavu zraku.
- Vhodné k použití pro zábavu v prostředích s řízeným osvětlením, pomocí kterého zabráníte vzniku rušivých odlesků od obrazovky.

\* Zakoupený produkt nemusí obsahovat tuto funkci.

### **Čištění displeje**

- Je-li LCD panel zaprášený, opatrně jej otřete měkkým hadříkem.
- Povrch monitoru LCD čistěte jemnou látkou, která nepouští vlákna a nemůže monitor odřít. Nepoužívejte čisticí roztoky nebo čisticí přípravky na sklo!
- K čištění displeje nepoužívejte tvrdé nebo hrubé materiály.
- Netlačte na povrch displeje LCD.
- Nepoužívejte čisticí prostředek na kancelářská zařízení, protože může poničit povrch displeje, a tím snížit kvalitu obrazu.

### **Čištění skříně**

- Odpojte napájecí kabel.
- Opatrně otřete skříň měkkou látkou.
- Můžete použít látku navlhčenou v neutrálním čisticím prostředku s vodou. Potom však skříň do sucha otřete.

**POZNÁMKA:** NEPOUŽÍVEJTE benzen, ředidla, zásadité čisticí prostředky, alkohol, prostředky na čištění skla, vosky, lešticí prostředky, mýdlový prášek ani insekticidy. Nesmí dojít k dlouhodobějšímu kontaktu gumy nebo vinylu se skříní. Tyto druhy tekutin a materiálů mohou porušit nátěr.

# Instalace

Informace o obsahu balení najdete na tištěném listu s výpisem obsahu přiloženém do balení.

*Toto zařízení nelze používat ani instalovat bez podstavce na stůl a dalšího podpůrného montážního příslušenství. Instalaci by měl provádět školený technik pověřený společností NEC. Při nedodržení standardního postupu instalace společností NEC může dojít k poškození zařízení nebo poranění uživatele nebo pracovníka provádějícího instalaci. Záruka na výrobek se nevztahuje na škody způsobené nesprávnou instalací. Při nedodržení těchto doporučení může dojít ke zrušení záruky.*

## Montáž

### Určeno zákazníkovi:

#### ⚠ UPOZORNĚNÍ

Montáž monitoru NEPROVÁDĚJTE sami. Montáž by měl provádět vyškolený a kvalifikovaný technik. Seznam kvalifikovaných montážních techniků vám na vyžádání může poskytnout váš dodavatel. Za montáž na stěnu či na strop a za najmutí technika odpovídá zákazník.

### Údržba

- Pravidelně kontrolujte, zda se šrouby montážního příslušenství neuvolnily a zda u montážního příslušenství nevznikají mezery, deformace či jiné komplikace. Pokud zjistíte závadu, vyžádejte si servis u kvalifikovaného technika.
- Pravidelně kontrolujte montážní umístění, zda nejsou známky poškození nebo oslabení, které se mohou postupem času vyskytnout.

NEZAKRÝVEJTE ventilační otvory montážním ani jiným příslušenstvím.

### Určeno kvalifikovaným pracovníkům společnosti NEC:

#### Nebezpečí spojené s nestabilitou

Zařízení může upadnout, což může vést k vážnému poranění či smrti. Aby nedošlo k poranění, toto zařízení musí být bezpečně připevněno k podlaze / na stěnu v souladu s pokyny k instalaci.

Důkladně prohlédněte místo, kam chcete zařízení umístit. Ne všechny zdi a stropy jsou schopné unést hmotnost tohoto zařízení. Hmotnost tohoto monitoru je uvedena ve specifikacích (viz „C651Q“ na [strana 72](#), „C751Q“ na [strana 73](#), „C861Q“ na [strana 74](#) a „C981Q“ na [strana 75](#)). Záruka na výrobek se nevztahuje na škody způsobené nesprávnou montáží, úpravami či živelnou pohromou. Při nedodržení těchto doporučení může být záruka zneplatněna.

K montáži zařízení z bezpečnostních důvodů použijte dvě nebo více konzol. Zařízení v místě montáže připevněte alespoň ke dvěma bodům.

## Při montáži na stěnu nebo na strop přihlédněte k následujícím doporučením

### ⚠ UPOZORNĚNÍ

- Společnost NEC doporučuje používat montážní vybavení, které odpovídá severoamerickému standardu UL1678.
- Společnost NEC důrazně doporučuje používat šroubky velikosti M8 (15 – 17 mm + tloušťka konzoly a podložky na délku). Pokud budete používat šroubky delší než 15 – 17 mm, zkontrolujte hloubku díry. (Doporučený utahovací moment: 1125 – 1375 N/cm). Otvor v konzole musí být menší než  $\varnothing 10$  mm.
- Před montáží si prohlédněte místo instalace a ujistěte se, že zařízení unese a nebude v tomto ohledu hrozit jeho poškození.
- Další informace naleznete v pokynech dodávaných společně s montážním příslušenstvím.
- Konzola musí těsně přiléhat k monitoru.

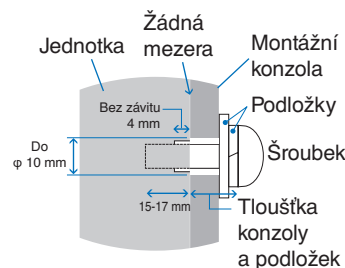

**POZNÁMKA:** Při dlouhodobém používání několika monitorů vedle sebe se mohou displeje kvůli teplotním změnám mírně roztáhnout. Proto doporučujeme, aby byla mezi sousedícími monitory ponechána milimetrová mezera.

- ⚠ **UPOZORNĚNÍ:**
  - Při montáži nevyvíjejte na panel LCD ani na jiné součásti monitoru tlak (například tím, že do nich zatlačíte nadměrnou silou nebo se o ně opřete). Monitor by se tím mohl zdeformovat nebo poškodit.
  - Společnost NEC důrazně doporučuje používat bezpečnostní kabel, který zabrání pádu monitoru ze stěny či stropu.
  - Monitor montujte na takové místo na stěně či zdi, které jej unese.
  - Monitor upevněte k montážnímu příslušenství, jako je hák, šroub s okem či montážní díly, a poté jej zajistěte bezpečnostním kabelem. Bezpečnostní kabel nesmí být pevně utažený.
  - Nepokoušejte se monitor zavěsit na montážní bezpečnostní kabel. Monitor je třeba řádně namontovat.
  - Před montáží monitoru zkontrolujte, zda je montážní příslušenství dostatečně silné k tomu, aby monitor uneslo.

⚠ **UPOZORNĚNÍ:** Při použití úchytů pro bezpečnostní kabel si přečtěte následující stranu **Držadla pro bezpečnostní kabel**.

## Držadla pro bezpečnostní kabel

☐: Výchozí nastavená poloha.

☐: Alternativní poloha.

**Souvislá čára:** Poloha držadla pro bezpečnostní kabel v poloze na šířku.

**Tečkovaná čára:** Poloha držadla pro bezpečnostní kabel v poloze na výšku.

C651Q/C751Q/C861Q

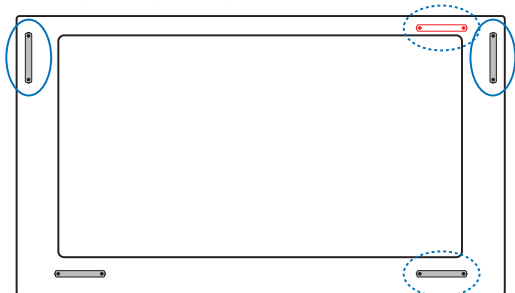

C981Q

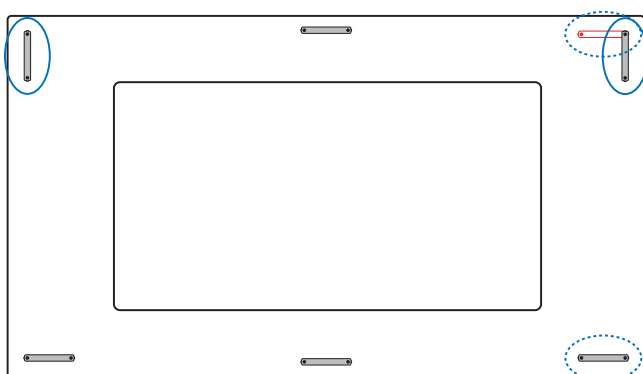

## Umístění

- Stěna a strop musí být schopné unést monitor i montážní příslušenství.
- Monitor **NEINSTALUJTE** na místě, kde může přijít do kontaktu s dveřmi nebo dvířky.
- Monitor **NEINSTALUJTE** na místě, kde bude vystaven silným otřesům a prachu.
- Monitor **NEINSTALUJTE** v blízkosti přívodu hlavního zdroje napájení do budovy.
- Monitor **NEINSTALUJTE** na místě, kde jej lze snadno uchopit nebo se na něj nebo jeho montážní příslušenství pověsit.
- Kolem monitoru zajistěte odpovídající odvětrávání, aby se nepřehříval a teplý vzduch mohl proudit pryč od monitoru a montážního příslušenství.

## Montáž na strop

- Ujistěte se, že je strop dostatečně pevný, aby zařízení a montážní příslušenství dlouhodobě unesl a aby upevnění odolalo v případě zemětřesení, nenadálých otřesů a jiného působení vnějších sil.
- Ujistěte se, že je zařízení připevněno k pevnému objektu umístěnému ve stropu, například k nosníku. Zajistěte monitor pomocí šroubků, pružných podložek, podložek a matic.
- **NEPŘIPEVNŮJTE** monitor na místa, kde se nenachází vnitřní podpůrná konstrukce. Při montáži **NEPOUŽÍVEJTE** dřevěné nebo kotevní šrouby. Zařízení **NEPŘIPEVNŮJTE** na strop nebo k závěsným držákům.

## Údržba

- Pravidelně kontrolujte uvolněné šroubky, mezery, deformace nebo jiné potíže, které se mohou u montážního příslušenství projevit. Pokud zjistíte závadu, kontaktujte kvalifikovaného pracovníka nebo servis.
- Pravidelně kontrolujte montážní umístění, zda nejeví známky poškození nebo oslabení, které se mohou postupem času vyskytnout.

## Orientace

- Pokud chcete monitor používat v orientaci na výšku, měl by být otočen doprava tak, aby se jeho levá strana nacházela nahoře a pravá strana dole. Umožní se tím řádné větrání a prodlouží se životnost monitoru. Nedostatečné odvětrávání může zkrátit životnost monitoru.

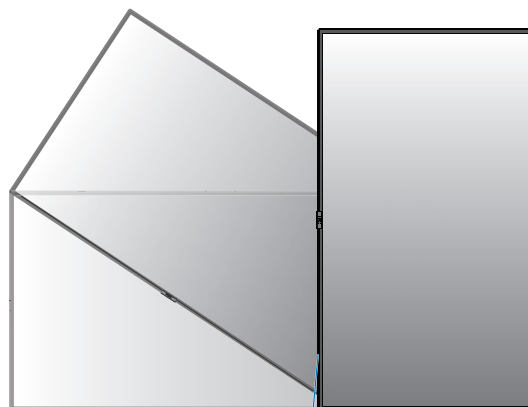

Kontrolka LED

## Změna polohy držadel

—: Výchozí nastavená poloha.

—: Alternativní poloha.

- ⚠ **UPOZORNĚNÍ:** Pro přepravu jsou vyžadována alespoň čtyři držadla. Úchyty je nutno upevnit pomocí odstraněných šroubů. (Doporučená utahovací síla: 139–189 N•cm)

C651Q/C751Q

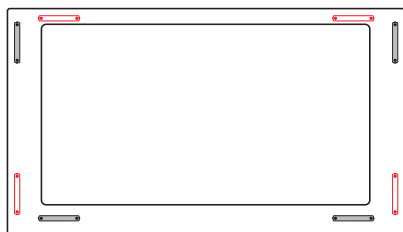

C861Q

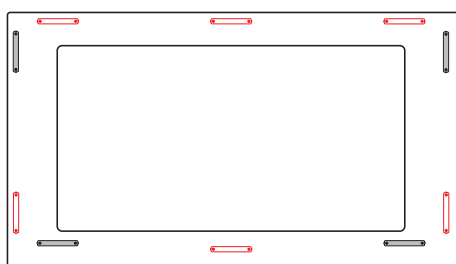

C981Q

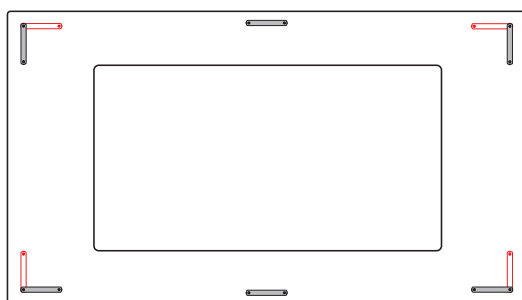

## Změna polohy štítku s logem NEC

Pokud monitor používáte v orientaci na výšku, můžete upravit polohu loga NEC.

Sejmutí štítku s logem: Odšroubujte upevňovací šroubek a logo odejměte.

Přípevnění loga: otvory pro šrouby na logu a otvory pro šrouby na rámu se musí překrývat. Upevněte logo šrouby pro montáž loga. (Doporučená utahovací síla: 30–40 N•cm).

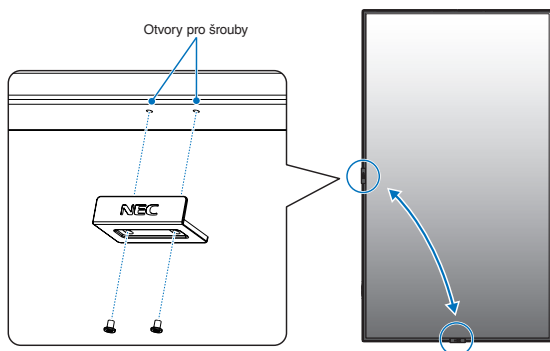

- ⚠ **UPOZORNĚNÍ:** Neupevňujte štítek s logem pomocí jiného šroubku.

## Přípevnění montážního příslušenství

Monitor je určen k použití s montážní sadou vyhovující normě VESA.

### 1. Upevnění oček pro montáž (nejsou součástí balení)

Tento model je vybaven přípojitelnými šrouby s očky, které usnadňují montáž.

- Namontujte svorky pro šrouby s očkem pomocí přiložených šroubů. (Doporučená utahovací síla: 139–189 N•cm)
- Podle návodu na obrázku našroubujte šrouby s očky do otvorů ve svorkách.
- Ujistěte se, že šrouby s očky jsou dobře utahené.
- Chcete-li umístit monitor do určité polohy, použijte zvedací zařízení připojené k šroubům s očky.

- ⚠ **UPOZORNĚNÍ:** Monitor **NEMONTUJTE** pouze pomocí šroubů s očky. Šrouby s očky jsou pouze provizorní.

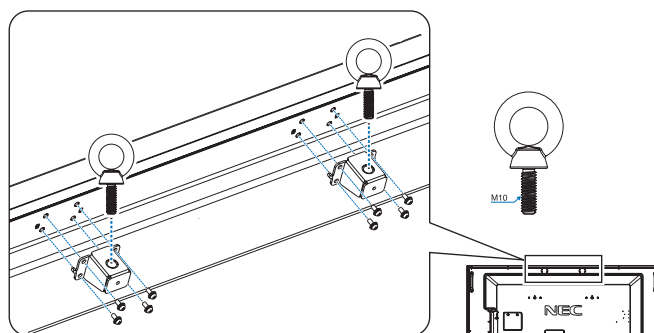

### 2. Přípevnění montážního příslušenství

Během přípevnění příslušenství dávejte pozor, ať monitor nepřevrátíte.

Montážní vybavení standardu VESA (M8)

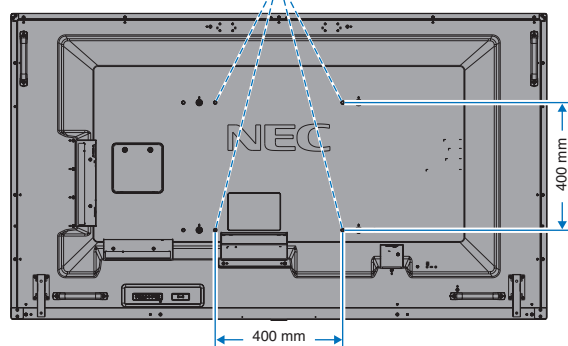

Montážní příslušenství lze k monitoru připevnit ve chvíli, kdy je položen obrazovkou dolů. Aby nedošlo k poškrábání panelu LCD, vždy na stůl nejprve umístěte měkkou látku, například deku, která svými rozměry přesahuje rozměry panelu monitoru. Až poté monitor umístěte čelem dolů na stůl. Ujistěte se, že se na stole nenachází nic, co by mohlo monitor poškodit.

- POZNÁMKA:** Monitor před montáží umístěte čelní stranou dolů na rovnou plochu, která má větší rozměr než obrazovka monitoru. Zvolte pevný stůl, který hmotnost monitoru bez problémů unese.

- POZNÁMKA:** K montáži můžete použít otvory s průměrem 400 nebo 600 mm.

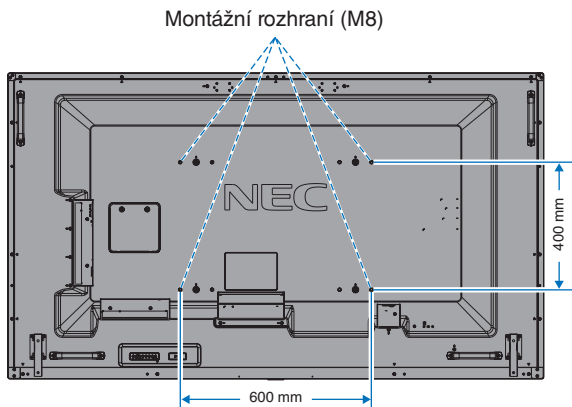

### 3. Montáž doplňkové desky

1. Vypněte hlavní vypínač.
2. Položte monitor obrazkovou dolů na ochranný obal.  
**POZNÁMKA:** Monitor položte na rovný dostatečně velký povrch.
3. Vyšroubováním šroubů sejměte nasazený kryt slotu (**Obrázek 1**), posuňte jej doprava (**Obrázek 2**) a poté nahoru (**Obrázek 3**).

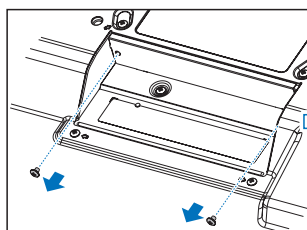
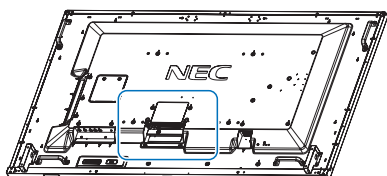

Obrázek 1

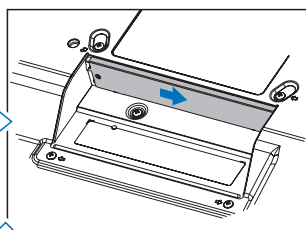

Obrázek 2

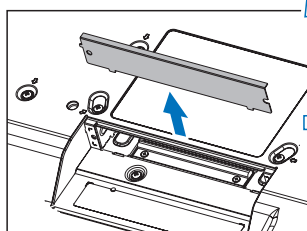

Obrázek 3

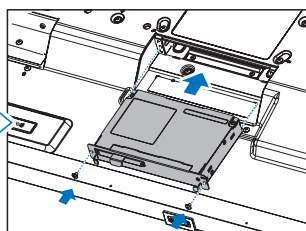

Obrázek 4

4. Zasuňte desku pro volitelné doplňky do monitoru a upevněte ji odstraněnými šrouby (**Obrázek 4**).

**POZNÁMKA:** Seznam doplňkových desek, které jsou pro tento monitor k dispozici, získáte od dodavatele.  
Než doplňkovou desku zajistíte šrouby, při manipulaci na ni nepůsobte velkou silou.  
Ujistěte se, že je deska zasunuta do slotu ve správné orientaci.

**⚠ UPOZORNĚNÍ:** Ujistěte se, že je deska připevňována vyjmutými šrouby. V opačném případě by mohla spadnout a zranit vás.

(Doporučená utahovací síla: 139–189 N•cm).

### 4. Montáž a demontáž volitelného podstavce na stůl

**⚠ UPOZORNĚNÍ:** Montáž a demontáž podstavce musí provádět alespoň čtyři osoby.

Při instalaci postupujte podle pokynů dodaných ke stojanu a k montážnímu vybavení. Používejte pouze zařízení doporučená výrobcem.

**POZNÁMKA:** Používejte VÝHRADNĚ šrouby, které byly dodány s volitelným podstavcem na stůl.

Při montáži podstavce monitoru LCD zacházejte s jednotkou opatrně, abyste si nepřiskřípli prsty.

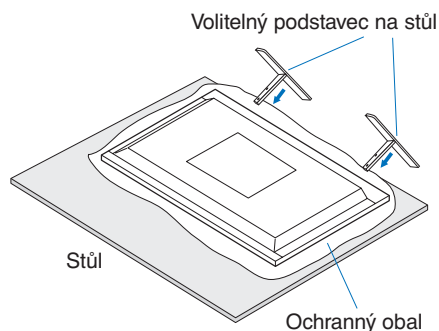

**POZNÁMKA:** Nainstalujte podstavec ve směru šipky, která je vyznačena na povrchu podstavce. Použijte díl ST-801.

**POZNÁMKA:** **C981Q:** Po montáži podstavce na stůl tento monitor **NEPOKLÁDEJTE** na podlahu. Monitor pokládejte pouze na stůl nebo společně s montážní konstrukcí.



## 5. Prevence pádu

Pokud budete monitor používat s volitelným podstavcem na stůl, připevněte jej ke zdi pomocí provazu nebo řetězu, který unese hmotnost monitoru, aby nedošlo k jeho pádu. Připevněte provaz nebo řetěz k monitoru pomocí svorek a šroubů dodávaných s volitelným podstavcem na stůl.

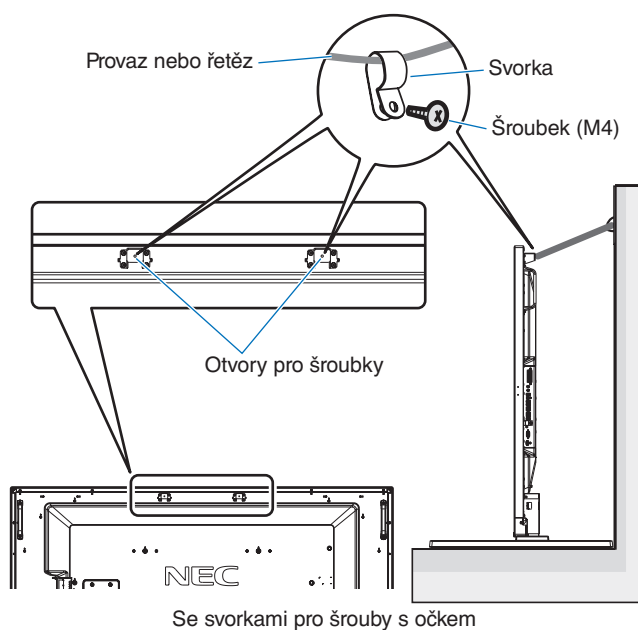
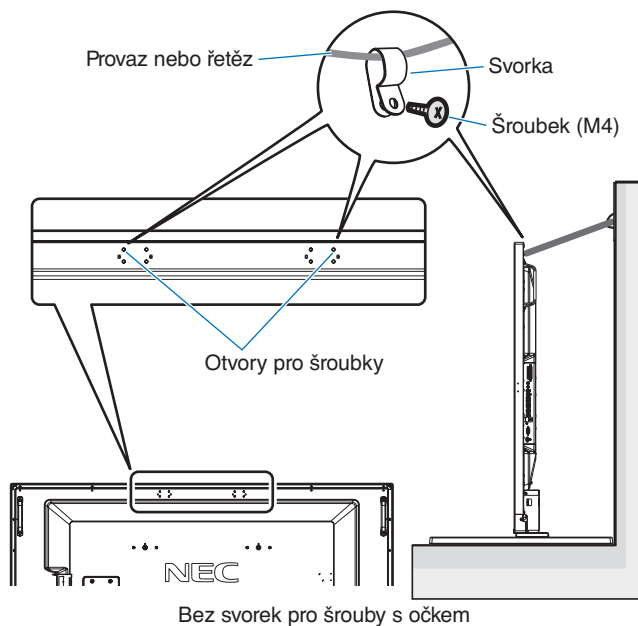

Dříve než monitor LCD připevníte ke stěně, ujistěte se, že zeď hmotnost monitoru unese.

Pokud budete chtít monitor přesunout, nezapomeňte odpojit provaz nebo řetěz od zdi.

## 6. Požadavky na ventilaci

Při montáži v uzavřeném nebo omezeném prostoru ponechte odpovídající prostor mezi monitorem a okolím pro rozptýlení vytvářeného tepla, jak je zobrazeno níže.

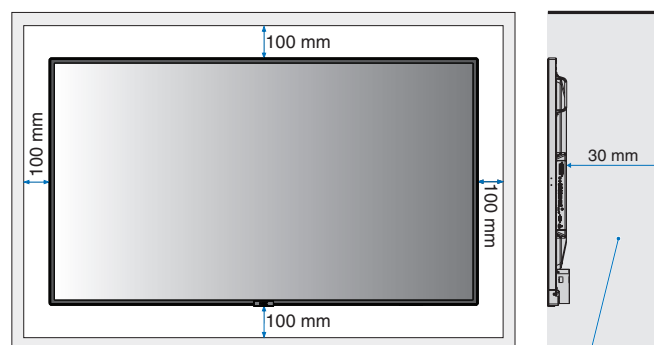

Teplota musí být nižší než 40 stupňů Celsia.

Kolem monitoru zajistěte odpovídající odvětrávání, aby se nepřehříval a aby vzduch byl odváděn od zařízení a montážního příslušenství, zejména při použití monitorů s více obrazovkami.

**POZNÁMKA:** Kvalita zvuku interních reproduktorů se bude lišit v závislosti na akustice místnosti.

# Názvy a funkce jednotlivých součástí

## Ovládací panel

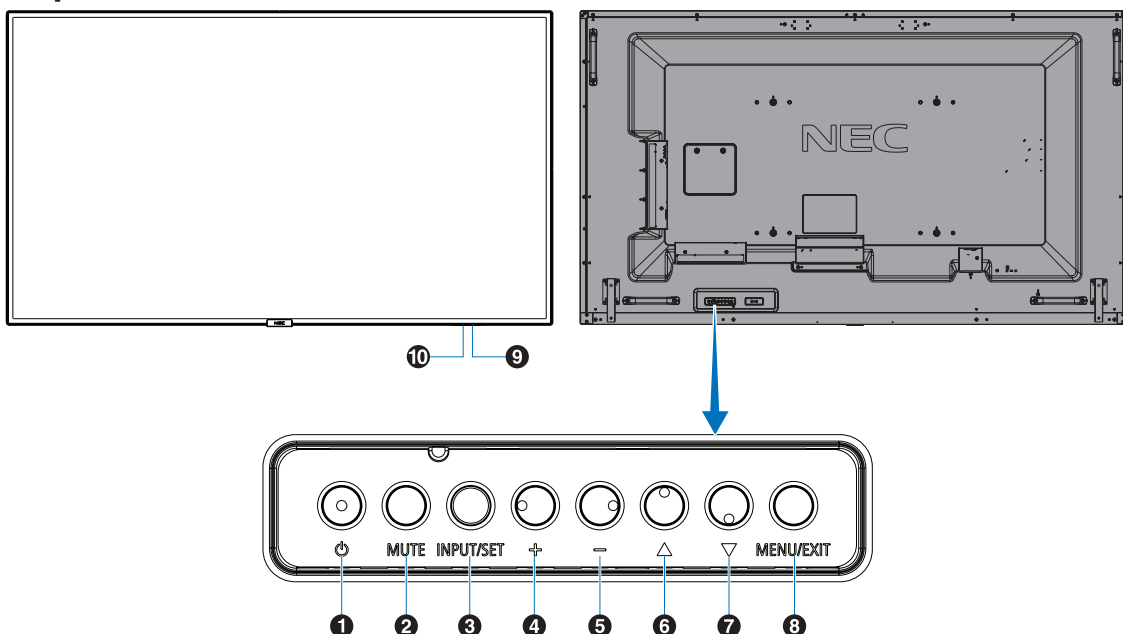

### 1 Vypínač napájení ( )

Slouží k zapnutí zařízení nebo přepnutí do pohotovostního režimu. Viz také [strana 20](#).

### 2 Tlačítko Mute (Ztlumit)

Slouží k zapnutí a vypnutí zvuku.

### 3 Tlačítko Input/Set (Vstup/nastavit)

INPUT (Vstup): Přepíná mezi dostupnými vstupy, když je nabídka OSD vypnutá. [DisplayPort1], [DisplayPort2], [HDMI1], [HDMI2], [HDMI3], [MP], [OPTION\*], [C MODULE]\*<sup>1</sup>. Jedná se pouze o vstupy a jsou zobrazeny s přednastaveným názvem z výroby.

**POZNÁMKA:** MP je zkratka pro Media Player (Přehrávač médií).

SET (Nastavit): Funguje jako tlačítko „nastavit“, když chcete vybrat položku v otevřené nabídce OSD (On Screen Display).

\*: Tato funkce závisí na použité desce pro volitelné doplňky.

\*<sup>1</sup>: Tento vstup je k dispozici po instalaci volitelného rozhraní Raspberry Pi Compute Module Interface Board a modulu Raspberry Pi Compute Module.

### 4 Tlačítko plus (+)

Pokud není nabídka na obrazovce aktivní, zvyšuje hlasitost. Slouží k posunutí zvýrazněné oblasti doprava během procházení možností nabídky OSD.

Funguje jako tlačítko „+“ a slouží ke zvýšení hodnoty nastavení možnosti nabídky OSD poté, co byla zvolena nějaká možnost tlačítkem SET (Nastavit).

### 5 Tlačítko mínus (-)

Pokud není nabídka na obrazovce aktivní, snižuje hlasitost. Slouží k posunutí zvýrazněné oblasti doleva během procházení možností nabídky OSD.

Funguje jako tlačítko „-“ a slouží ke snížení hodnoty nastavení možnosti nabídky OSD poté, co byla zvolena nějaká možnost tlačítkem SET (Nastavit).

### 6 Tlačítko nahoru (▲)

Aktivuje nabídku na obrazovce, pokud byla vypnutá. Slouží jako tlačítko ▲, které přesune zvýrazněnou položku nahoru pro výběr v nabídce na obrazovce.

### 7 Tlačítko dolů (▼)

Aktivuje nabídku na obrazovce, pokud byla vypnutá. Slouží jako tlačítko ▼, které přesune zvýrazněnou položku dolů pro výběr v nabídce na obrazovce.

### 8 Tlačítko Menu/Exit (Nabídka/konec)

Aktivuje nabídku OSD, pokud byla vypnutá. V nabídce OSD toto tlačítko slouží k návratu na předchozí obrazovku. Když jste v hlavní nabídce, tímto tlačítkem nabídku OSD zavřete.

### 9 Senzor dálkového ovládání a indikátor napájení

Přijímá signál z dálkového ovladače (pokud jej používáte). Viz také [strana 14](#).

Svítil modře, když je monitor LCD v aktivním režimu.\*

Střídavě bliká zeleně a žlutě, když je povolena funkce SCHEDULE SETTINGS (Nastavení plánovače)\*<sup>1</sup>.

V případě zjištění poruchy součásti monitoru bude indikátor blikat červeně nebo červeně a modře.

\* Je-li v nabídce „POWER INDICATOR“ (Indikátor napájení) vybrána možnost „OFF“ (Vypnuto) (viz [strana 43](#)), kontrolka LED se nerozsvítí, i když bude monitor LCD v aktivním režimu.

\*<sup>1</sup> Když je pro možnost SCHEDULE INDICATOR (Indikátor plánu) vybráno nastavení OFF (Vypnuto) (viz [strana 43](#)), kontrolka LED blikat nebude.

**POZNÁMKA:** Viz POWER INDICATOR (Indikátor napájení) (viz [strana 43](#)).

### 10 Room Light Sensing (Snímání osvětlení místnosti)

Zjistí okolní světelné podmínky a následně automaticky upraví nastavení podsvícení tak, aby byl obraz optimální za každých podmínek. Toto čidlo nezakrývejte. Viz [strana 43](#).



## Zadní panel

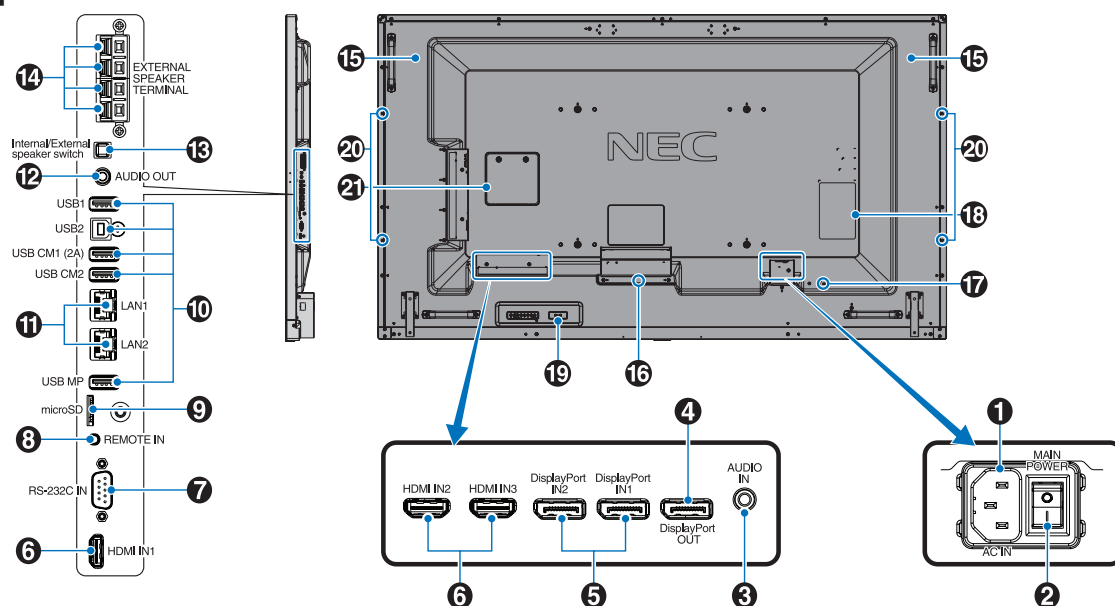

### 1 Konektor vstupu napájení AC IN

Slouží k připojení dodané napájecí šňůry.

### 2 Hlavní vypínač

Vypínač hlavního napájení.

### 3 Vstup zvuku

Slouží ke vstupu zvukového signálu z jiných externích zařízení, např. počítače nebo přehrávače.

### 4 DisplayPort OUT

Signály výstupu DisplayPort z konektoru DisplayPort IN1. Více monitorů lze připojit pomocí sériového propojení DisplayPort. Viz část MULTI DISPLAY (více monitorů, [strana 39](#)) a Výstup videa ([strana 68](#)).

### 5 DisplayPort IN1/IN2

Slouží ke vstupu signálů DisplayPort.

### 6 HDMI IN1/IN2/IN3

Slouží ke vstupu digitálního signálu HDMI.

### 7 RS-232C IN (9kolíkový konektor D-Sub)

Chcete-li řídit funkce rozhraní RS-232C, připojte vstup RS-232C z externího zařízení, například počítače.

### 8 Remote IN (Vstup dálkového ovladače)

Volitelnou jednotku čidla můžete používat po připojení k monitoru.

**POZNÁMKA:** Tento konektor je určen jen pro některá zařízení.

### 9 Slot na kartu microSD

Čtečka paměťových karet microSD pro použití s funkcí Media Player (Přehrávač médií) (viz [strana 23](#)).

Nasadit kryt slotu karty microSD můžete podle postupu v části „Instalace krytu slotu karty microSD“ (viz [strana 23](#)).

### 10 Port USB

USB1: Výstupní port (USB, typ A). Připojte zařízení USB.

USB2: Vstupní port (USB, typ B). Připojte externí zařízení, například počítač. Chcete-li ovládat monitor pomocí připojeného externího zařízení, použijte tento port.

USB CM1 (2 A): Napájecí port.

USB CM2\*: Servisní port. Nepřipojujte žádná zařízení.

\* Funkce USB je k dispozici po instalaci volitelného rozhraní Raspberry Pi Compute Module Interface Board a modulu Raspberry Pi Compute Module.

USB MP: Vstup úložiště USB pro použití společně s funkcí Media Player (Přehrávač médií). Viz [strana 22](#). Tento port slouží pro budoucí upgradu softwaru.

Chcete-li používat funkci Media Player (Přehrávač médií), k tomuto portu připojte paměťové zařízení USB (viz [strana 19](#)).

MP je zkratkou pro „multimediální přehrávač“.

### 11 Port sítě LAN 1/2 (RJ-45)

Chcete-li monitor spravovat a ovládat přes síť, připojte jej k síti LAN. Viz [strana 48](#) a [strana 51](#).

**POZNÁMKA:** Přednostně používejte port LAN1.

### 12 Audio OUT (Zvukový výstup)

Výstup zvukového signálu ze vstupu AUDIO IN, konektoru DisplayPort a HDMI do externího zařízení (stereofonní přijímač, zesilovač apod.).

**POZNÁMKA:** Tento konektor neslouží jako konektor pro sluchátka.

### 13 Vypínač interního/externího reproduktoru

: Interní reproduktor : Externí reproduktor.

**POZNÁMKA:** Při použití vypínače interního/externího reproduktoru vypnete monitor hlavním vypínačem.

### 14 Konektor vnějšího reproduktoru

Výstup zvukového signálu.

Červená koncovka je kladný pól (+).

Černá koncovka je záporný pól (-).

**POZNÁMKA:** Tato koncovka reproduktoru je určena pro reproduktor 15 W + 15 W (8 ohmů).

### 15 Interní reproduktor

## 16 Zásuvka na desce pro volitelné doplňky

Slot pro instalaci doplňkové desky pro slot 2. Viz [strana 8](#).

**POZNÁMKA:** Seznam kompatibilních doplňkových desek získáte od dodavatele.

## 17 Bezpečnostní slot

Zámek zabezpečení a ochrany před krádeží kompatibilní s bezpečnostními kabely a zařízeními Kensington.

Informace o produktech Kensington najdete na webové stránce společnosti.

## 18 Štítek s údaji

## 19 Čidlo inteligentních bezdrátových dat

Čidlo pro bezdrátový přenos informací a nastavení monitoru.

## 20 Montážní otvor pro volitelný reproduktor

**POZNÁMKA:** Seznam kompatibilních reproduktorů získáte od dodavatele.

## 21 Slot pro modul Raspberry Pi Compute Module

Slot pro instalaci rozhraní Raspberry Pi Compute Module Interface Board a modulu Raspberry Pi Compute Module.

Další informace naleznete na adrese

<https://www.nec-display.com/dl/en/manual/raspberrypi/>

**⚠ UPOZORNĚNÍ:** Instalaci musí provádět kvalifikovaný pracovník. Instalaci rozhraní Compute Module Interface Board a modulu Raspberry Pi Compute Module neprovádějte vlastními silami.

# Bezdrátový dálkový ovladač

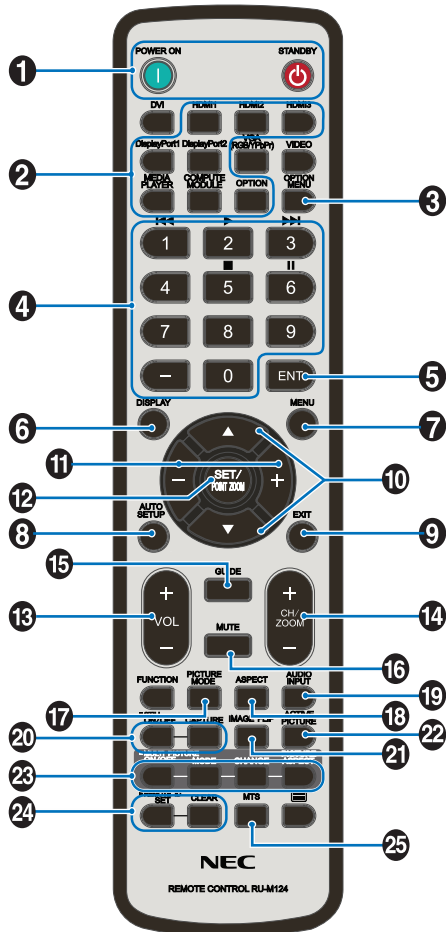

- 1 Tlačítko POWER ON/STANDBY (Zapnout / pohotovostní režim)**  
Slouží k zapnutí zařízení nebo přepnutí do pohotovostního režimu.
- 2 Tlačítko INPUT (Vstup)**  
Slouží k výběru vstupního signálu.  
Vstupní signál pro multimediální přehrávač je uveden pod zkratkou MP
- 3 Tlačítko OPTION MENU (Nabídka desky pro volitelné doplňky)**
- 4 Klávesnice**  
Stisknutím tlačítek nastavíte nebo změníte heslo, kanál nebo nastavení funkce REMOTE ID (Identifikace ovladače).  
Níže uvedená tlačítka jsou používána funkcemi CEC (Consumer Electronics Control) (viz [strana 44](#)) a Media Player (Přehrávač médií) (viz [strana 22](#)):  
1 ◀◀, 2 ▶▶, 3 ▶▶▶, 5 ■, 6 ||.
- 5 Tlačítko ENT (Enter)**  
Potvrzení složky AUTO PLAY FOLDER ve funkci Media Player (Přehrávač médií).
- 6 Tlačítko DISPLAY (Zobrazit)**  
Slouží k zapnutí a vypnutí nabídky na obrazovce. Viz [strana 28](#).  
Pokud uzamknete tlačítka dálkového ovladače pomocí funkce IR LOCK SETTINGS (Nastavení zámku infračerveného signálu), můžete je znovu odemknout přidržением tohoto tlačítka DISPLAY (Displej) po dobu alespoň 5 sekund.

- 7 Tlačítko MENU (Nabídka)**  
Slouží k zapnutí a vypnutí režimu nabídek.
- 8 Tlačítko AUTO SET UP (toto tlačítko je nefunkční)**
- 9 Tlačítko EXIT (Konec)**  
Slouží k návratu na předchozí nabídku nabídky OSD.
- 10 Tlačítko NAHORU/DOLŮ (▲/▼)**  
Slouží jako tlačítko ▲▼, které přesune zvýrazněnou položku nahoru nebo dolů pro výběr v nabídce na obrazovce.  
Při používání režimu PIP (obraz v obraze) se malá obrazovka posune nahoru nebo dolů.
- 11 Tlačítko MINUS/PLUS (-/+)**  
Slouží ke snížení nebo zvýšení hodnoty nastavení v nabídce OSD.  
Při používání režimu PIP (obraz v obraze) se malá obrazovka posune doleva nebo doprava.
- 12 Tlačítko SET/POINT ZOOM (Nastavit/přiblížit)**  
SET (Nastavit): Když je zobrazena nabídka OSD, toto tlačítko slouží k potvrzení vybraných nastavení.  
POINT ZOOM (Přiblížit): Když není zobrazeno OSD menu, funguje toto tlačítko jako „tlačítko přiblížit“.
- 13 Tlačítko ZVÝŠIT/SNÍŽIT HLASITOST (VOL +/-)**  
Slouží ke zvýšení nebo snížení hlasitosti.
- 14 Tlačítko ZVÝŠIT/SNÍŽIT KANÁL/MĚŘÍTKO (CH/ZOOM +/-)\*1**  
Slouží ke zvýšení nebo snížení úrovně POINT ZOOM (Přiblížit).  
Viz část POINT ZOOM (Přiblížit) (viz [strana 59](#)).
- 15 Tlačítko GUIDE (Průvodce)\*1**
- 16 Tlačítko MUTE (Ztlumit)**  
Slouží k zapnutí a vypnutí zvuku.
- 17 Tlačítko PICTURE MODE (Režim obrazu)**  
Slouží k výběru režimu obrazu: [HIGHBRIGHT] (Vysoký jas), [STANDARD], [sRGB], [CINEMA] (Kino), [CUSTOM1] (Vlastní1), [CUSTOM2] (Vlastní2), [SVE-(1-5) SETTINGS] (Nastavení SVE-(1-5)). Viz [strana 31](#).  
HIGHBRIGHT (Vysoký jas): pro pohyblivý obraz, například filmy na discích DVD.  
STANDARD: pro obrázky.  
sRGB: pro text.  
CINEMA (Kino): pro filmy.  
CUSTOM1 (Vlastní1) a CUSTOM2 (Vlastní2): vlastní nastavení.  
SVE-(1-5) SETTINGS (Nastavení SVE-(1-5)): pro obrázky a filmy.
- 18 Tlačítko ASPECT (Poměr)**  
Slouží k nastavení poměru obrazu: [FULL] (Úplný), [WIDE]\* (Širokoúhlý), [DYNAMIC]\* (Dynamický), [1:1], [ZOOM] (Měřítka) a [NORMAL] (Normální). Viz [strana 21](#).

\*1: Pouze vstupy HDMI1, HDMI2 a HDMI3.

\*1: Funkce tohoto tlačítka závisí na použité desce pro volitelné doplňky.

### 19 Tlačítko AUDIO INPUT (Vstup zvuku)

Vybere vstupní zdroj zvuku [IN], [HDMI1], [HDMI2], [HDMI3], [DisplayPort1], [DisplayPort2], [OPTION]\*1, [MP], [C MODULE]\*2.

### 20 Tlačítko STILL (Statický obraz)

**Tlačítko ON/OFF (Zap./Vyp.):** Slouží k aktivaci a deaktivaci režimu statického obrazu.

**Tlačítko CAPTURE:** Slouží ke snímání statického obrazu.

**POZNÁMKA:** Tato funkce se deaktivuje při výběru voleb MULTI PICTURE MODE (Režim více obrazů), TEXT TICKER (Pohyblivý text), SCREEN SAVER (Spořič obrazovky), POINT ZOOM (Přiblížit), IMAGE FLIP (Převrácení obrazu) kromě hodnoty NONE (Žádné), volby SUPER v části INPUT CHANGE (Změna vstupu), TILE MATRIX (Složený obraz). Pokud používáte vstupní signál OPTION (Volitelné), funkce tohoto tlačítka bude záviset na tom, kterou desku pro volitelné doplňky používáte.

### 21 Tlačítko IMAGE FLIP (Převrácení obrazu)

Slouží k přepínání mezi funkcemi [H FLIP] (Vodorovné převrácení), [V FLIP] (Svislé převrácení), [180° ROTATE] (Otočení o 180°) a [NONE] (Žádné). Viz [strana 35](#).

### 22 Tlačítko ACTIVE PICTURE (Aktivní obraz)

Slouží k volbě aktivního obrazu.

### 23 Tlačítko MULTI PICTURE (Více obrazů)

**Tlačítko ON/OFF (Zap./Vyp.):** Zapíná a vypíná produkt.

**Tlačítko MODE:** Zvolí režim PIP (obraz v obraze) nebo PBP (obraz za obrazem).

**Tlačítko CHANGE:** Přepíná obraz mezi dvěma snímky.

**Tlačítko PICTURE ASPECT (Poměr stran obrazu):** Slouží k volbě poměru stran obrazu.

**POZNÁMKA:** Možnost povolte, chcete-li změnit velikost každého obrazu v režimu více obrazů stisknutím tlačítka SET/POINT ZOOM (Nastavit/přiblížit) při použití režimu více obrazů.

### 24 Tlačítko REMOTE ID (Identifikace ovladače)

Aktivuje funkci REMOTE ID (Identifikace ovladače).

Viz [strana 47](#).

### 25 Tlačítko MTS\*1

\*1: Funkce tohoto tlačítka závisí na použité desce pro volitelné doplňky. Další informace naleznete v uživatelské příručce k desce pro volitelné doplňky.

\*2: Tento vstup je k dispozici po instalaci volitelného rozhraní Raspberry Pi Compute Module Interface Board a modulu Raspberry Pi Compute Module.

**POZNÁMKA:** Tlačítka bez vysvětlení nefungují.

## Provozní dosah dálkového ovladače

Nasměrujte horní konec dálkového ovladače na čidlo dálkového ovládání na monitoru a stiskněte tlačítko.

Dálkový ovladač můžete používat ve vzdálenosti do 7 m (23 ft) od senzoru dálkového ovladače nebo ve vodorovném či svislém úhlu o velikosti do 30° a vzdálenosti kolem 3,5 m (10 ft).



**Upozornění:** Systém dálkového ovládání nemusí fungovat, pokud je čidlo dálkového ovládání vystaveno přímému slunečnímu záření, silnému zdroji světla nebo pokud je v cestě signálu překážka.

## Zacházení s dálkovým ovladačem

- Nevystavujte ovladač silným otřesům.
- Zabraňte kontaktu ovladače s vodou nebo jinou tekutinou. Pokud je dálkový ovladač vlhký nebo mokrá, ihned jej osušte.
- Nevystavujte ovladač horku a páře.
- Dálkový ovladač otevírejte jen při vkládání baterií.

# Nastavení

## 1. Určete, kam monitor umístíte

### ⚠ UPOZORNĚNÍ

- Instalaci monitoru musí provést kvalifikovaný pracovník. Další informace vám sdělí dodavatel.
- MONITOR MUSEJÍ MONTOVAT NEBO PŘEMISŤOVAT ALESPŮŇ ČTYŘI OSOBY. Pokud tento pokyn nedodržíte, může dojít k pádu monitoru či zranění.
- Monitor neinstalujte ani s ním nemanipulujte vzhůru nohama.

**POZNÁMKA:** Tento monitor je vybavený čidly vnitřní teploty a chladicími ventilátory, včetně ventilátoru pro doplňkovou desku.

Pokud se monitor příliš zahřeje, chladicí ventilátory se automaticky zapnou.

Ventilátor pro doplňkovou desku je aktivní, i když je teplota nižší než normální provozní teplota pro chlazení doplňkové desky. Jestliže se monitor během provozu ventilátoru přehřeje, objeví se text „Caution“ (Pozor). Při zobrazení zprávy „Caution“ (Pozor) přestaňte zařízení používat, vypněte napájení a nechte jej vychladnout. Používání chladících ventilátorů sníží pravděpodobnost předčasného selhání zařízení a může omezit zhoršení kvality obrazu a výskyt jevu „dosvit obrazu“.

**⚠ UPOZORNĚNÍ:** Pokud je monitor používán v omezeném prostoru nebo je panel LCD pokryt ochrannou vrstvou, ověřte vnitřní teplotu monitoru pomocí položky HEAT STATUS (Teplota) v nabídce OSD (viz [strana 41](#)). Pokud je teplota vyšší než běžná provozní teplota, nastavte u položky FAN CONTROL (Řízení ventilátoru, viz [strana 41](#)) v nabídce na obrazovce hodnotu ON (zapnuto).

**DŮLEŽITÉ:** Abyste nedošlo k poškrábání panelu LCD, vždy na stůl nejprve umístíte měkkou látku, například deku, která svými rozměry přesahuje rozměry panelu monitoru. Až poté monitor umístíte čelem dolů na stůl.

## 2. Vložte baterie do dálkového ovladače

Dálkový ovladač je napájen dvěma bateriemi typu AAA o napětí 1,5 V.

Vložení a výměna baterií:

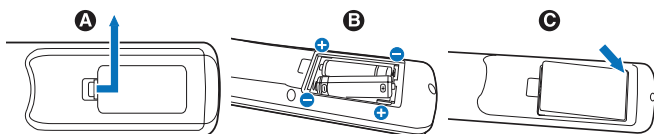

- Stiskněte kryt a odsuňte jej.
- Vložte baterie podle značek (+) a (-) uvnitř ovladače.
- Nasadte kryt zpět.

**⚠ UPOZORNĚNÍ:** Při použití nevhodných baterií může dojít k jejich vytečení nebo explozi.

Společnost NEC doporučuje při používání baterií následující postup:

- Vložte baterie typu AAA tak, aby značky (+) a (-) na bateriích byly u příslušných značek (+) a (-) uvnitř ovladače.
- Nepoužívejte současně baterie různých značek.
- Nepoužívejte současně staré a nové baterie. Může se tím zkrátit životnost baterií a může dojít k jejich vytečení.
- Vybité baterie okamžitě vyjměte, aby nedošlo k vytečení baterií do prostoru ovladače.
- Nedotýkejte se vyteklé kapaliny z baterie, může způsobit poranění pokožky.

**POZNÁMKA:** Pokud nebudete dálkový ovladač delší dobu používat, baterie z něj vyjměte.

## 3. Připojte externí zařízení

(viz [strana 17](#), [strana 18](#) a [strana 19](#))

- Před připojením externích zařízení vypněte hlavní vypínač. Externí zařízení tím ochráníte.
- Další informace naleznete v uživatelské příručce k zařízení.

**POZNÁMKA:** Nepřipojujte/neodpojujte kabely při zapínání monitoru nebo jiných externích zařízení, neboť by mohlo dojít ke ztrátě obrazu monitoru.

## 4. Připojte dodanou napájecí šňůru

- Monitor je třeba nainstalovat do blízkosti elektrické zásuvky, k níž máte snadný přístup.
- Upevněte napájecí šňůru k monitoru pomocí šroubku a svorky. (Doporučená utahovací síla: 139–189 N•cm).
- Zastrčte řádně zástrčku do zásuvky. Nedostatečně pevné připojení může způsobit nestabilitu obrazu a také představuje požární riziko.

**POZNÁMKA:** V části „Důležité informace“ této příručky najdete pokyny k výběru správné napájecí šňůry.

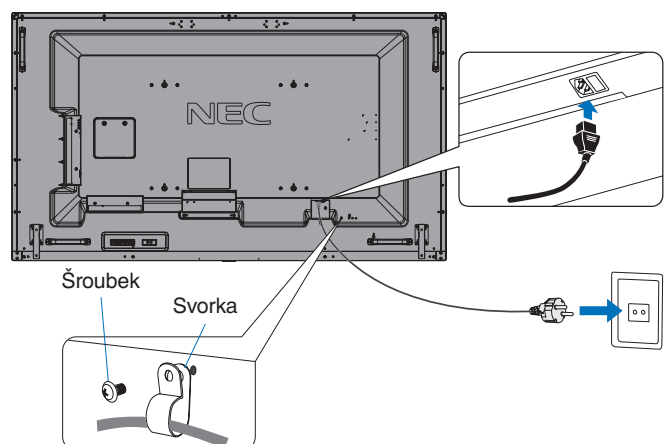

## 5. Informace o kabelech

**⚠ UPOZORNĚNÍ:** S tímto výrobkem používejte dodávané předepsané kabely, jinak může docházet k rušení příjmu rozhlasového a televizního signálu.

V případě rozhraní USB použijte stíněný signální kabel s feritovým jádrem.

K portům HDMI a DisplayPort a 9kolíkovému konektoru D-Sub připojujte pouze stíněné signální kabely.

V případě zvuku používejte signální kabel s feritovým jádrem.

Použití jiných kabelů a adaptérů může způsobovat rušení rozhlasového a televizního signálu.

## 6. Zapnutí napájení externího zařízení a monitoru

Při připojení k počítači zapněte nejprve napájení monitoru.

## 7. Použijte připojené externí zařízení

Aby bylo možné zobrazit obrazový signál připojeného zařízení, vyberte požadovaný vstupní zdroj.

## 8. Nastavte zvuk

V případě potřeby proveďte nastavení hlasitosti.

## 9. Úprava nastavení obrazu (viz [strana 33](#))

V případě potřeby můžete upravit nastavení, jako je například podsvícení nebo kontrast v nabídce OSD PICTURE (Obraz).

## 10. Doporučená nastavení

Aby se snížilo riziko výskytu „dosvitu obrazu“, upravte následující položky podle používané aplikace: SCREEN SAVER (Spořič obrazovky), SIDE BORDER COLOR (Barva bočního okraje) (viz [strana 41](#)), DATE & TIME (Datum a čas) (viz [strana 36](#)), SCHEDULE SETTINGS (Nastavení plánovače) (viz [strana 36](#)).

Současně se doporučuje, aby bylo nastavení FAN CONTROL (Řízení ventilátoru) (viz [strana 41](#)) v poloze ON (Zapnuto).



# Připojení

**POZNÁMKA:** Nepřipojujte ani neodpojujte kabely při zapínání hlavního napájení monitoru nebo napájení jiných externích zařízení, mohlo by dojít ke ztrátě obrazového signálu.

**POZNÁMKA:** Nepoužívejte audiokabel zeslabující signál (s vestavěným rezistorem). Použijte audiokabel bez vestavěného rezistoru. Audio kabel s vestavěným rezistorem zeslabuje zvuk.

## Před připojením:

- \* Před připojením zařízení k monitoru vypněte dané zařízení.
- \* Viz uživatelskou příručku k zařízení, kde najdete informace o dostupných typech připojení a pokyny k použití.
- \* Před připojením nebo odpojením úložiště USB nebo paměťové karty microSD doporučujeme vypnout hlavní napájení monitoru, jinak by mohlo dojít k poškození dat.

## Schéma zapojení

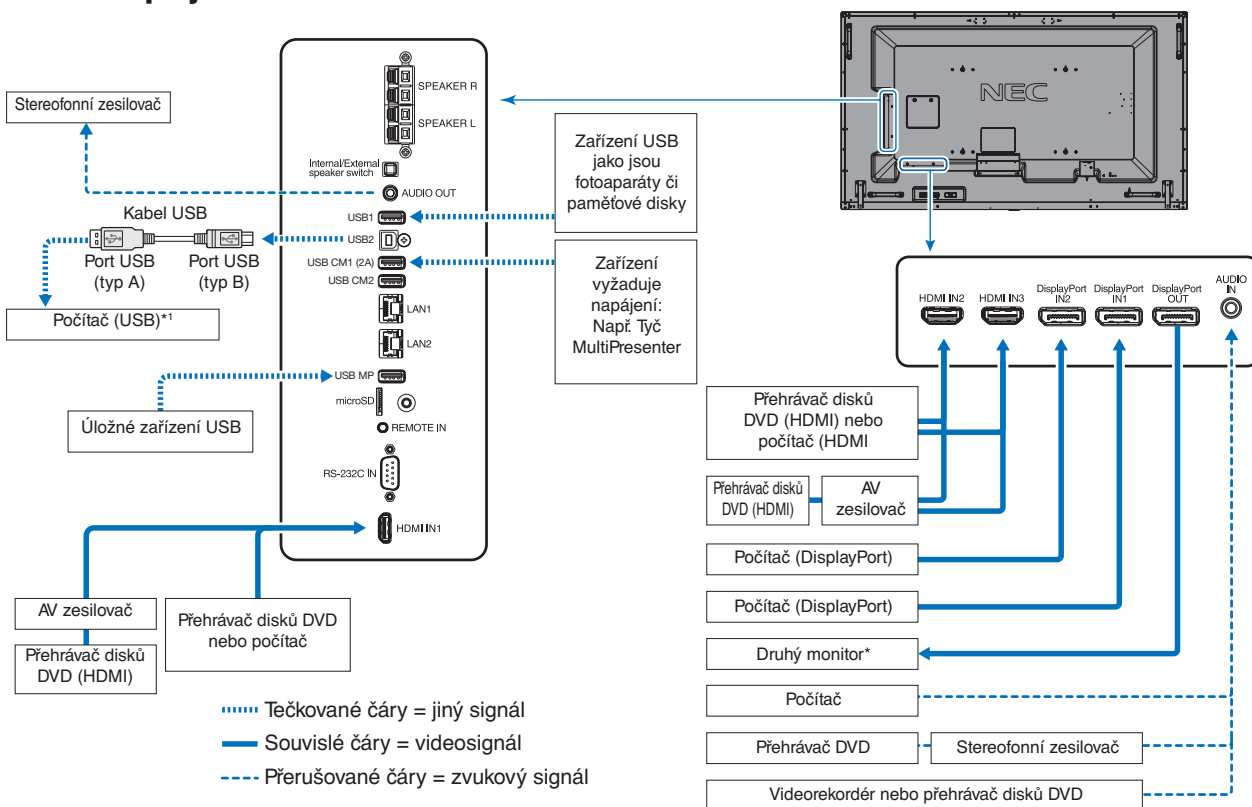

\*: Počet monitorů, které jsou sériově propojeny, je omezen.

\*1: Zařízení připojené k rozhraní USB2 může ovládat zařízení připojené k rozhraní USB1.

## Připojení počítače

Typ připojení pro obrazový signál, který lze použít k připojení monitoru k počítači, je závislý na grafickém adaptéru počítače. V následující tabulce jsou uvedeny parametry signálu obvyklých továrních předvoleb pro každý typ připojení. Některé grafické karty nemusí podporovat rozlišení, které je požadované pro správnou reprodukci obrazu u zvoleného připojení. Monitor zobrazí správný obraz tak, že automaticky přizpůsobí signál tovární předvolby.

<Typické nastavení časovače signálu z výroby>

Rozlišení	Obnovovací kmitočet		HDMI		DisplayPort	
	Horizontální	Vertikální	MODE1 (Režim 1)	MODE2 (Režim 2)	1.1a	1.2
640 x 480	31,5 kHz	60 Hz	Ano	Ano	Ano	Ano
800 x 600	37,9 kHz	60 Hz	Ano	Ano	Ano	Ano
1 024 x 768	48,4 kHz	60 Hz	Ano	Ano	Ano	Ano
1 280 x 720	45,0 kHz	60 Hz	Ano	Ano	Ano	Ano
1 280 x 768	47,8 kHz	60 Hz	Ne	Ne	Ano	Ano
1 280 x 800	49,7 kHz	60 Hz	Ano	Ano	Ano	Ano
1 280 x 1 024	64 kHz	60 Hz	Ano	Ano	Ano	Ano
1 360 x 768	47,7 kHz	60 Hz	Ne	Ne	Ano	Ano
1 366 x 768	47,7 kHz	60 Hz	Ne	Ne	Ano	Ano
1 400 x 1 050	65,3 kHz	60 Hz	Ano	Ano	Ano	Ano
1 440 x 900	55,9 kHz	60 Hz	Ano	Ano	Ano	Ano
1 600 x 1 200	75,0 kHz	60 Hz	Ano	Ano	Ano	Ano
1 680 x 1 050	65,3 kHz	60 Hz	Ano	Ano	Ano	Ano
1 920 x 1 080	67,5 kHz	60 Hz	Ano	Ano	Ano	Ano
1 920 x 1 200	74,6 kHz	60 Hz	Ano	Ano	Ano	Ano
1 920 x 2 160	133,3 kHz	60 Hz	Ano	Ano	Ano	Ano
3 840 x 2 160	65,7 kHz	30 Hz	Ne	Ne	Ano* <sup>1</sup>	Yes
3 840 x 2 160	67,5 kHz	30 Hz	Ano* <sup>1</sup>	Ano	Ne	Ne
3 840 x 2 160	133,3 kHz	60 Hz	Ne	Ano	Ne	Ano* <sup>1, *2</sup>
3 840 x 2 160	135,0 kHz	60 Hz	Ne	Ano* <sup>1</sup>	Ne	Ne
4 096 x 2 160* <sup>3</sup>	54,0 kHz	24 Hz	Ano	Ano	Ne	Ne
4 096 x 2 160* <sup>3</sup>	135,0 kHz	60 Hz	Ne	Ano	Ne	Ne

\*1: Doporučené rozlišení.

\*2: Nastaven pouze HBR2.

\*3: Komprimovaný obraz.

## Připojení přehrávače nebo počítače pomocí konektoru HDMI

- Použijte kabel HDMI s logem HDMI.
- Zobrazení signálu po zapnutí počítače může chvíli trvat.
- Některé grafické karty nebo ovladače nemusí zajistit správný obraz.
- Při použití počítače s rozhraním HDMI vyberte pro možnost OVER SCAN (Převzorkovat) nastavení „AUTO“ nebo „OFF“ (Vypnuto), protože ovladače grafické karty nemusí být plně kompatibilní a zobrazit obraz správně (viz [strana 34](#)).
- Pro zvukový výstup HDMI zvolte v nabídce OSD v možnosti AUDIO INPUT (Zvukový vstup) položku [HDMI1], [HDMI2] nebo [HDMI3] stisknutím tlačítka AUDIO INPUT (Zvukový vstup) na dálkovém ovladači.
- Pokud má zdrojový signál parametry 3 840 × 2 160 (60 Hz) nebo 4 096 × 2 160 (60 Hz), nastavte hodnotu MODE2 (Režim2) pro možnost HDMI v nabídce TERMINAL SETTINGS (Nastavení konektorů) (viz [strana 38](#)).
- Pokud je zapnuto hlavní napájení monitoru až po zapnutí připojeného počítače, někdy se nemusí zobrazit žádný obraz. V tom případě počítač vypněte a poté znovu zapněte.

## Připojení počítače prostřednictvím konektoru DisplayPort

- Použijte kabel DisplayPort s logem kompatibility DisplayPort.
- Pokud budete chtít použít výstupní konektor DisplayPort, přečtěte si informace v části Výstup videa (viz [strana 68](#)).
- Zobrazení signálu po zapnutí počítače může chvíli trvat.
- Pokud připojujete kabel DisplayPort ke komponentě pomocí adaptéru pro převod signálu, obraz se nemusí zobrazit.
- Některé kabely DisplayPort mají funkci zámku. Při odpojování tohoto kabelu uvolněte zámek přidržetím horního tlačítka.
- Pro výstup zvuku přes rozhraní DisplayPort nastavte v nabídce na obrazovce pro položku AUDIO INPUT (Vstup zvuku) možnost [DisplayPort1] nebo [DisplayPort2] nebo vyberte možnost [DisplayPort1] či [DisplayPort2] pomocí tlačítka AUDIO INPUT (Vstup zvuku) na dálkovém ovládání.
- Aby se na všech monitorech připojených pomocí výstupního konektoru DisplayPort zobrazil příslušný obraz, vyberte v nastavení TERMINAL SETTINGS (Nastavení konektorů) v nabídce DisplayPort možnost DisplayPort1.2 a MST (viz [strana 38](#)).
- Pokud je zapnuto hlavní napájení monitoru až po zapnutí připojeného počítače, někdy se nemusí zobrazit žádný obraz. V tom případě počítač vypněte a poté znovu zapněte.



## Připojení zařízení USB

- USB1:** Výstupní port USB (typ A).  
K výstupnímu portu můžete připojit paměť typu flash nebo klávesnici s rozhraním USB.
- USB2:** Vstupní port USB (typ B).  
Slouží k připojení k počítači s podporou rozhraní USB pomocí kabelu USB.  
Počítač s rozhraním USB připojený k portu USB2 může ovládat zařízení připojená k portu USB1.
- USB CM1 (2 A):** Napájecí port.  
Informace o zdroji napájení najdete na stránkách s technickými údaji (viz [strana 72](#), [strana 73](#), [strana 74](#) a [strana 75](#)).
- USB CM2:** Servisní port.  
Nepřipojujte zařízení.
- USB MP:** Výstupní port USB (typ A).  
K používání funkce Media Player (Přehrávač médií) zvolte tento port.

- Při připojování zařízení nebo kabelu USB dávejte pozor na tvar konektoru a jeho orientaci.
- Připojení USB nemusí fungovat v závislosti na používaném systému BIOS počítače, operačním systému nebo zařízení. Pokud to je váš případ, více informací najdete v uživatelské příručce pro počítač nebo zařízení, případně kontaktujte dodavatele.
- Před vypnutím hlavního vypínače na monitoru nebo vypnutím systému Windows® vypněte funkci USB a odpojte kabel USB z monitoru. Při zhroucení systému byste mohli přijít o data.
- Rozpoznání vstupního signálu USB může monitoru několik sekund trvat. Dokud monitor vstup nerozpozná, kabel USB neodpojujte ani jej neodpojujte a znovu nezasunujte.
- Zdroj napájení pro USB CM1 (2A) můžete nastavit v nabídce USB POWER (Napájení USB) v nabídce OSD (viz [strana 44](#)).
- Chcete-li port USB CM1 (2A) používat k napájení, připojte k němu kabel podporující 2ampérový proud.
- V nabídce na obrazovce můžete použít položku USB (viz [strana 44](#)) k nastavení rozhraní USB.

**POZNÁMKA:** USB CM1 (2A) a USB CM2 nejsou stejné porty.  
Informace o připojení zařízení USB k monitoru najdete v části o připojení (viz [strana 17](#)).

**⚠ UPOZORNĚNÍ:** Kabel USB neohýbejte. V místě ohybu by se mohlo kumulovat teplo a dojít k požáru.

# Základní funkce

## Režimy zapnutí a vypnutí

Monitor zapněte stisknutím tlačítka napájení na ovládacím panelu nebo dálkovém ovladači.

**POZNÁMKA:** Aby bylo možné monitor zapnout pomocí dálkového ovladače nebo tlačítka napájení na ovládacím panelu, musí být hlavní vypínač zapnut (v poloze ON).

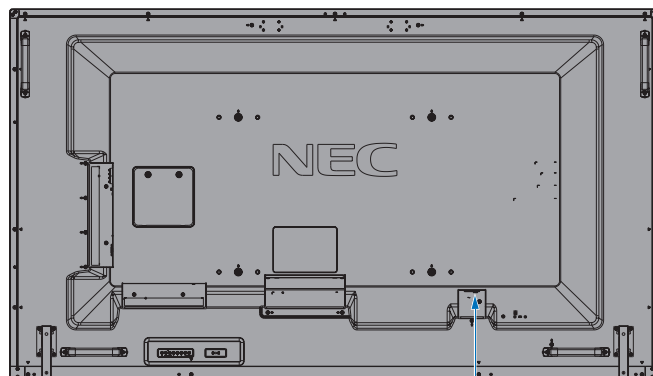

OFF (Vypnuto) —  — ON (Zapnuto)  
Hlavní vypínač

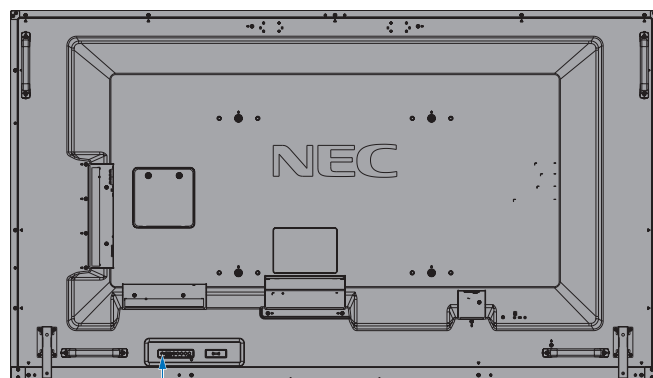

 Vypínač napájení

Použití dálkového ovladače

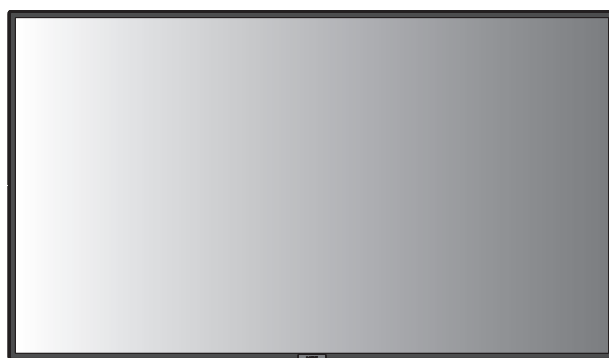

Tlačítko POWER ON (Zapnout)

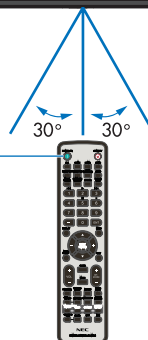

## Indikátor napájení

Stav indikátoru LED a způsob signalizace	Příznak	Řešení
Svítilí modře	Normální	
Bliká zeleně*1	Při kterékoli z podmínek níže nebyl monitorem detekován vstupní signál během nastavené doby: <ul style="list-style-type: none"> <li>• Monitor používá desku pro volitelné doplňky.</li> <li>• Volba INPUT DETECT (Detekce vstupu) je nastavena na volbu s výjimkou volby NONE (Žádné).</li> <li>• Volba USB POWER (Napájení USB) je nastavena na hodnotu ON (Zapnuto).</li> <li>• DisplayPort je v nabídce TERMINAL SETTINGS (Nastavení konektorů) nastaven na hodnotu MST.</li> </ul>	1. Zapněte monitor pomocí dálkového ovládání nebo tlačítka na monitoru. 2. Začněte do monitoru vysílat AV signál.
Svítilí žlutě	Během nastavené doby nebyl detekován vstupní AV signál. (se síťovým vstupním signálem)	
Bliká žlutě	Během nastavené doby nebyl detekován vstupní AV signál. (bez síťového vstupního signálu)	
Svítilí červeně	Vypněte monitor pomocí dálkového ovládání nebo tlačítka na monitoru.	Zapněte monitor pomocí dálkového ovládání nebo tlačítka na monitoru.

\*1: Nastavení času pro funkci AUTO POWER SAVE (Automatický úsporný režim) najdete v nabídce POWER SAVE (Úsporný režim) (viz [strana 41](#)).

**POZNÁMKA:** Když kontrolka střídavě bliká dlouze a krátce červeně, mohlo dojít k poruše. V takovém případě kontaktujte dodavatele.

## Řízení spotřeby

Tento monitor je vybaven funkcí řízení spotřeby displeje DPM (Display Power Management) podle normy VESA. Funkce řízení spotřeby je funkcí, která šetří energii automatickým snížením spotřeby monitoru, pokud nebyla po určitou dobu použita myš ani klávesnice. Monitor s touto funkcí může přejít do režimu úspory energie, když je pro možnost POWER SAVE (Úspora energie) vybráno nastavení ENABLE (Povolit) a monitor je po určitou dobu bez vstupního signálu. Tato funkce prodlužuje životnost monitoru a snižuje jeho spotřebu.

**POZNÁMKA:** Tato funkce nemusí v závislosti na používaném počítači a grafické kartě fungovat. Při ztrátě videosignálu monitor automaticky přejde po přednastavené době do vypnutého režimu.

## Aspect (Poměr)

Pro MP (Media Player – přehrávač médií)

FULL → ZOOM → NORMAL

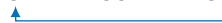

Pro DisplayPort1, DisplayPort2, OPTION\*1

FULL → 1:1 → ZOOM → NORMAL



Pro HDMI1, HDMI2, HDMI3

FULL → WIDE → DYNAMIC → 1:1 → ZOOM → NORMAL



\*1: Tato funkce závisí na použité desce pro volitelné doplňky.

Poměr stran obrazu	Nezměněný obraz*3	Doporučená volba pro poměr obrazu*3
4 : 3		NORMAL (Normální)
		DYNAMIC (Dynamický)
Squeeze (Stlačit)		FULL (Úplný)
Letterbox (Dopis)		WIDE (Širokoúhlý)

\*3 Šedé oblasti představují nevyužité části obrazovky.

**NORMAL (Normální):** Reprodukují stejný poměr stran, jaký je odeslán ze zdroje.

**FULL (Úplný):** Zaplní celou obrazovku.

**WIDE (Širokoúhlý):** Roztáhne obraz formátu 16 : 9 přes celou obrazovku.

**DYNAMIC (Dynamický):** Zobrazení signálu s poměrem stran 4 : 3 přes celou obrazovku bez zachování linearitu. Některé vnější části obrazu budou v důsledku této úpravy oříznuty.

**1:1:** Obraz se zobrazí v měřítku 1 : 1.

**ZOOM (Měřítka):**

Obraz lze rozšířit za hranici aktivní oblasti monitoru. Části obrazu, které jsou mimo aktivní plochu obrazovky, se nezobrazí.

ZOOM (Měřítka)

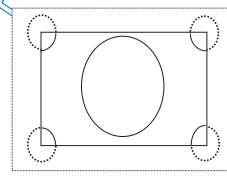

ZOOM (Měřítka)

## Multimediální přehrávač

Přehrává uložená data, jako jsou např. statické obrázky či videa, hudbu na pozadí (BGM), na připojeném paměťovém zařízení USB nebo vložené paměťové kartě microSD.

### Výchozí obrazovka prohlížeče

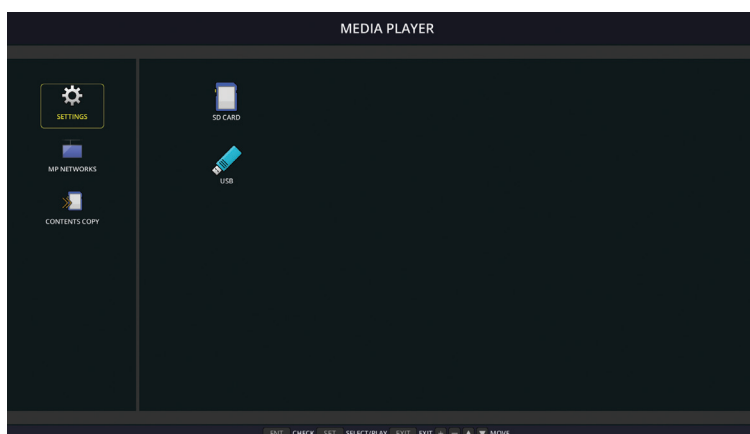

- Pomocí položky SETTINGS (Nastavení) můžete změnit nastavení multimediálního přehrávače.
- Pokud byla v nabídce SETTINGS (Nastavení) nastavena funkce AUTO PLAY (Automatické přehrávání) na možnost SLIDESHOW (Prezentace), monitor v následujících situacích spustí funkci AUTO PLAY (Automatické přehrávání):
  - Při připojení paměťového zařízení USB k portu USB MP (Panel terminálu [strana 11](#)), když je monitor zapnutý a je zobrazena hlavní obrazovka funkce Media Player (Přehrávač médií).
  - Pokud vstupní signál změníte na MP, když je úložiště USB připojeno k portu USB (2A) na monitoru.

Systém při spuštění funkce AUTO PLAY (Automatické přehrávání) automaticky na paměťovém zařízení USB prohledá složku, která byla zvolena v nastaveních funkce AUTO PLAY (Automatické přehrávání) v poli FOLDER (Složka), a poté nalezené obrázky a videa zobrazí. Obrázky a filmy budou určitým způsobem seřazeny.

**POZNÁMKA:** Prohlížeč dokáže rozpoznat pouze jedno úložné zařízení USB.

Pokud je funkce Media Player (Přehrávač médií) aktivní, při stisknutí tlačítek ovládacího panelu se zobrazí okno. V zobrazeném okně můžete vybrat, zda chcete ovládat nabídku OSD nebo funkci Media Player (Přehrávač médií).

Při přehrávání obsahu v multimediálním přehrávači, když je aktivní funkce TILE MATRIX (Složený obraz), může mít časování přehrávání obrazu mezi různými monitory prodlevu.

Pokud se monitor používá v orientaci na výšku, nastavte volbu OSD ROTATION (Rotace OSD) na hodnotu PORTRAIT (Na výšku). Orientace obrazu se mění podle nastavení volby OSD ROTATION.

Je-li volba OSD ROTATION (Rotace OSD) nastavena na hodnotu PORTRAIT (Na výšku), použijte video otočené o 90° proti směru hodinových ručiček.

## Zobrazitelné/přehrávatelné soubory

### Statické snímky

#### Podporované formáty

Přípona souboru	Podpora
.jpg, .jpeg, .jpe	Základní, progresivní, RGB, CMYK
.png	Prokládaný, $\alpha$ kanál

### Videa

#### Podporované formáty

Přípona souboru	Video kodek	Audio kodek
.mpg, .mpeg	MPEG1, MPEG2	MPEG Audio Layer3 (zkratka: MP3) AAC-LC (zkratka: AAC), LPCM
.wmv	H.264, WMV	MP3, WMV Standard, WMA 9/10 Professional
.mp4	H.264	MP3, AAC
.mov	H.264	MP3, AAC
.flv, .f4v	H.264	MP3, AAC

## Hudba na pozadí

### Podporované formáty

Přípona souboru	Audio kodek
.wav	LPCM
.mp3	MP3

### Informace

Položka	Podmínky	
Rozlišení	JPEG	5 000 x 5 000
	PNG	4 000 x 4 000
	MPEG1	480 při 30 snímcích/s
	MPEG2	MP při ML, MP při HL, 1080p při 30 snímcích/s / 1080i při 60 snímcích/s
	H.264	Vysokoprofilové Lv.4.2, 1080p při 30 snímcích/s / 1080i při 60 snímcích/s
	WMV	Pokročilé při L3, jednoduchý a hlavní
Bitová hloubka videa	-	Až 15 Mb/s
Vzorkovací frekvence zvuku	-	Až 48 KHz
Bitová hloubka zvuku	MP2	Až 384 Kb/s
	MP3	Až 320 Kb/s
	AAC	Až 1 440 Kb/s

**POZNÁMKA:** Některé soubory se nemusí přehrát, ani když splňují všechny výše uvedené podmínky. Na přehrávatelnost souborů s obrázky má vliv síťové připojení, typ paměťového zařízení USB či přenosová rychlost souboru. Soubory chráněné technologií DRM (Digital Right Management) přehrávat nelze. Maximální rozlišení videa je 1 920 (vodorovně) x 1 080 (svisle).

### Kompatibilní paměťové karty microSD

Naformátujte paměťovou kartu microSD na formát FAT32 nebo FAT16. Informace o tom, jak paměťovou kartu microSD naformátovat, naleznete v uživatelské příručce k počítači nebo v nápovědě.

### Informace

Podporovány jsou karty microSDHC do kapacity až 32 GB.

**POZNÁMKA:** Není zaručeno, že monitor bude fungovat se všemi běžně dostupnými paměťovými kartami microSD. Karty microSD s ochranou CPRM nejsou podporovány. Paměťové karty microSD UHS-1 ani UHS-2 nejsou podporovány.

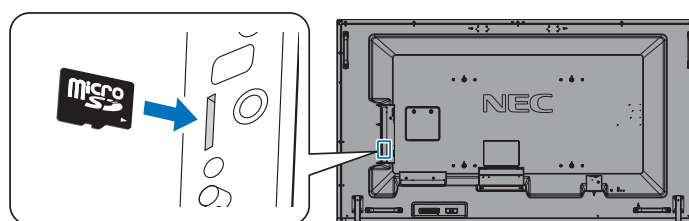

- Při zasouvání paměťové karty microSD dávejte pozor na správnou orientaci. Zasuňte paměťovou kartu microSD zcela do čtečky a zatlačením ji zajistíte pružinovým zámkem.
- Při vysouvání paměťové karty microSD ze slotu čtečky karet microSD uvolněte pružinový zámek zatlačením na středovou část paměťové karty microSD a potom kartu vytáhněte.

### Instalace krytu slotu karty microSD

K zajištění ochrany paměťové karty microSD doporučujeme namontovat kryt slotu karty microSD. Zasuňte okraj krytu karty microSD do otvoru. Upevněte jej pomocí dodaného šroubu. (Doporučená utahovací síla: 139–189 N•cm).

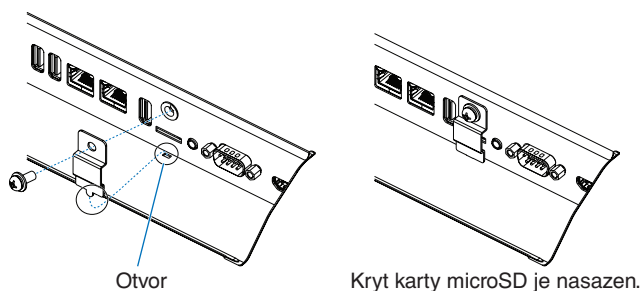

## Připojení kompatibilního úložiště USB

Aby bylo možné použít paměťové zařízení USB s funkcí Media Player (Přehrávač médií), při formátování zařízení použijte souborový systém FAT32 nebo FAT16. Informace o formátování úložiště USB naleznete v uživatelské příručce nebo nápovědě k počítači.

K tomuto monitoru připojte pouze úložiště USB, která odpovídají informacím na obrázku níže. Pokud jsou rozměry úložiště USB větší než níže uvedené podporované rozměry, použijte prodlužovací kabel USB.

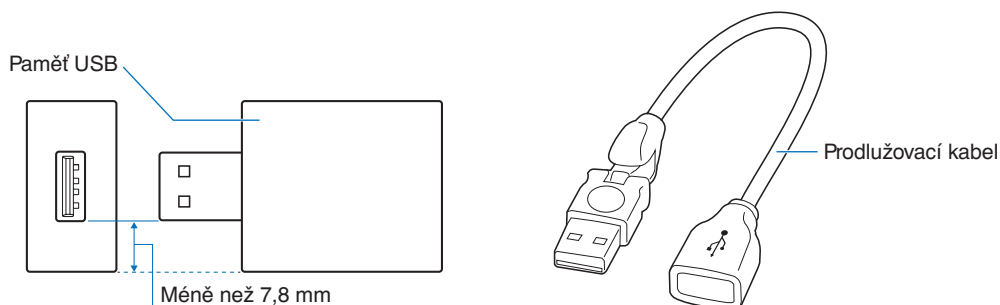

**POZNÁMKA:** Pokud monitor nerozpozná připojené úložiště USB, ověřte, že úložiště používá souborový systém FAT32 nebo FAT16. Schopnost fungovat se všemi druhy komerčně prodávaných paměťových zařízení USB není garantována. Paměťové zařízení USB připojte k portu USB MP (viz [strana 19](#)).

## Obrazovka souborů

Soubory můžete v multimediálním přehrávači zobrazit jako ikony nebo náhledy.

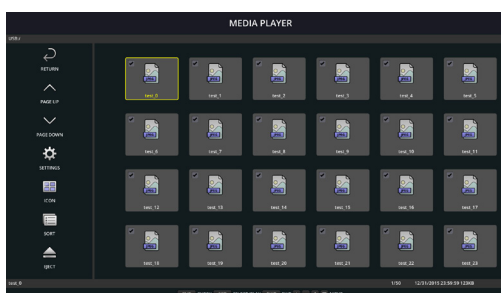

Zobrazení ikon

	RETURN (Návrat)	Zpět o jednu úroveň výš.
	PAGE UP (O stránku nahoru)	Zobrazí předchozí obrazovku seznamu souborů.
	PAGE DOWN (O stránku dolů)	Zobrazí následující obrazovku seznamu souborů.
	SETTINGS (Nastavení)	Zobrazí obrazovku nastavení.
	THUMBNAILS/ICON (Náhledy/ikony)	Přepíná mezi zobrazením náhledů a ikon.
	SORT (Řazení)	Změní pořadí zobrazení souborů podle jména (název souboru), typu (přípona souboru), data (datum vytvoření) nebo velikosti (velikost souboru). Výchozí pořadí řazení je podle jména.
	EJECT (Vysunout)	Odpojí připojené paměťové zařízení USB nebo paměťovou kartu microSD vloženou do monitoru. Když je zobrazen seznam souborů, vyberte možnost EJECT (Vysunout).

**POZNÁMKA:** Maximální počet souborů, které lze zobrazit ve složce (včetně ikon složek), je 300. Hierarchie složek je zobrazena až po úroveň 16. Ikona souboru, jehož typ není možné určit, je označena symbolem „?“ V závislosti na souboru nemusí být možné zobrazit náhled.

## Zobrazení prezentace

- Vyberte složku obsahující obrázky nebo filmy.
- Prezentaci lze zobrazovat v režimu MANUAL (Ručně), ve kterém lze obrázky přepínat pomocí tlačítka na dálkovém ovládacím, nebo v režimu AUTO (Automaticky), ve kterém se snímky zobrazují automaticky v nastaveném intervalu (položka PLAY MODE (Režim přehrávání) je nastavena na možnost AUTO (Automaticky)).
- Výchozím továrním nastavením je režim MANUAL (Ručně). Automatický režim můžete aktivovat nastavením položky PLAY MODE (Režim přehrávání) na možnost AUTO (Automaticky).
- Snímky se zobrazí v pořadí zvoleném v rámci položky SORT (Řazení) na obrazovce seznamu souborů.
- Pokud v režimu Slideshow (Prezentace) zobrazujete statické obrázky ve vysokém rozlišení, může dojít k návratu na seznam souborů.

## Nastavení multimediálního přehrávače

Výběrem ikony  na obrazovce seznamu souborů nebo na výchozí obrazovce multimediálního přehrávače zobrazíte konfigurační obrazovku.

Na konfigurační obrazovce lze měnit následující nastavení.

### SLIDESHOW (Prezentace)

Nabídka	Funkce
SCREEN SIZE (VELIKOST OBRAZU)	Výběr možností ACTUAL SIZE (Skutečná velikost) nebo BEST FIT (Přizpůsobit).
PLAY MODE (REŽIM PŘEHRÁVÁNÍ)	Výběr možností AUTO (Automaticky) nebo MANUAL (Ručně).
INTERVAL	Nastavuje časový interval.
REPEAT (OPAKOVÁNÍ)	Zaškrtnutím políčka nastavíte opakování prezentace.
AUDIO FILE (ZVUKOVÝ SOUBOR)	Umožňuje vybrat zvukový soubor.
Hudba na pozadí	Zaškrtnutím políčka povolíte hudbu na pozadí.
PLAY END SCREEN (OBRAZOVKA PO SKONČENÍ PŘEHRÁVÁNÍ)	Slouží k nastavení toho, co se má dít po skončení prezentace.
	BLACK SCREEN (Černá obrazovka): Obrazovka po skončení prezentace zčerná.
	FILE LIST (Seznam souborů): Po skončení prezentace se zobrazí seznam souborů.
	SAVE LAST SCREEN (Ponechat poslední snímek): Po skončení prezentace zůstane na obrazovce poslední zobrazený obrázek.

### AUTO PLAY (Automatické přehrávání)

Pokud změníte vstupní signál na MĚ zatímco je v nabídce AUTO PLAY (Automatické přehrávání) zvolena volba SLIDESHOW (Prezentace), automaticky se zobrazí vybraná složka.

Nabídka	Funkce
AUTO PLAY (AUTOMATICKÉ PŘEHRÁVÁNÍ)	OFF (Vypnuto): Automatické přehrávání je vypnuto.
	SLIDESHOW (PREZENTACE): Automaticky přehraje vybraný soubor.
FOLDER (SLOŽKA)	Vyberte soubor tlačítkem SET/POINT ZOOM (Nastavit/přiblížit) a potvrďte volbu stisknutím tlačítka ENT.

### PRESET CONTENTS (Přednastavený obsah)

Když monitor postrádá vstupní signál, přehraje vybranou složku.

Nabídka	Funkce
ENABLE (POVOLIT)	Zaškrtnutím políčka povolíte přednastavený obsah.
FOLDER (SLOŽKA)	Vyberte soubor tlačítkem SET/POINT ZOOM (Nastavit/přiblížit) a potvrďte volbu stisknutím tlačítka ENT.

Abyste výše uvedená nastavení aktivovali, stiskněte tlačítko OK.  
Pokud tlačítko OK nestisknete, změněná nastavení nebudou použita.

## NETWORK & OTHER SETTINGS (Síťová a další nastavení)

Níže jsou uvedeny možnosti nastavení Network (Síť) a Shared Folder (Sdílená složka) pro funkci Media Player (Přehrávač médií).

Chcete-li nastavení vybrat, zvolte položku NETWORK & OTHER SETTINGS (Síť a jiná nastavení) a na dálkovém ovladači stiskněte tlačítko SET/POINT ZOOM (Nastavit/Přiblížit).

NETWORK SETTINGS (Nastavení sítě) pro multimediální přehrávač

Nabídka	Funkce
IP SETTING (NASTAVENÍ IP ADRESY)	Upravte tato nastavení.
IP ADDRESS (IP ADRESA)	
SUBNET MASK (MASKA PODSÍTĚ)	
DEFAULT GATEWAY (VÝCHOZÍ BRÁNA)	
DNS	
DNS PRIMARY (Primární server DNS)	
DNS SECONDARY (SEKUNDÁRNÍ SERVER DNS)	

Na obrazovce NETWORK INFORMATION (Informace o síti) pro funkci Media Player (Přehrávač médií) se zobrazí možnosti zvolené v části NETWORK SETTINGS (Nastavení sítě) pro režim Media Player (Přehrávač médií).

SHARED FOLDER (Sdílená složka)

Pro funkci SHARED FOLDER (Sdílená složka) lze zvolit dvě nastavení.

Stisknutím tlačítka SET/ZOOM (Nastavit/Přiblížit) na dálkovém ovladači otevřete možnosti sdílených nastavení.

- SHARED SD CARD SETTINGS (Nastavení sdílené karty SD)  
Složky v síťovém počítači lze prostřednictvím webového prohlížeče v připojeném počítači zkopírovat na připojenou paměťovou kartu microSD.

Nabídka	Funkce
ENABLE (Povolit)	Zaškrtnutím políčka povolíte nastavení SHARED SD CARD SETTINGS (Nastavení sdílené karty SD).
USER NAME (Uživatelské jméno)	Zobrazí se údaj USER NAME (Uživatelské jméno). Název se shoduje s názvem monitoru a nelze jej změnit.
PASSWORD (Heslo)	Nastavte heslo.

Abyste nastavení SHARED SD CARD SETTINGS (Nastavení sdílené karty SD) aktivovali, stiskněte tlačítko OK. Pokud tlačítko OK nestisknete, změněná nastavení nebudou použita.

- SHARED FOLDER SETTINGS (Nastavení sdílené složky)  
Složky v síťovém počítači lze pomocí ovládacích prvků monitoru zkopírovat na připojenou paměťovou kartu microSD.

Nabídka	Funkce
ENABLE (Povolit)	Zaškrtnutím políčka povolíte nastavení SHARED FOLDER SETTINGS (Nastavení sdílené složky).
SHARED FOLDER (Sdílená složka)	Nastavte IP adresu sdíleného síťového umístění, jež obsahuje soubory ke zkopírování na kartu microSD.
USER NAME (Uživatelské jméno)	Nastavte USER NAME (Uživatelské jméno) používané pro připojení monitoru ke sdílené složce.
PASSWORD (Heslo)	Nastavte heslo.

Abyste nastavení SHARED FOLDER SETTINGS (Nastavení sdílené složky) aktivovali, stiskněte tlačítko OK.

Pokud tlačítko OK nestisknete, změněná nastavení nebudou použita.

Lze nastavit 1 až 4 sdílené složky.

V případě selhání připojení ke sdílené složce se zobrazí chybová zpráva a na ikoně složky se zobrazí symbol „x“.



V takovém případě proveďte následující kontroly.

- Je název cílové složky správný?
- Je cílová složka nastavena pro sdílení?
- Byla pro cílovou složku nastavena přístupová oprávnění?
- Jsou v cílové složce uloženy zobrazitelné soubory?

SHIFT NO SIGNAL (Zobrazit Žádný signál)

Toto nastavení je určeno pro situace, kdy monitor zjistí, že nepřijímá žádný vstupní signál. Je-li zvolena možnost ENABLE (Povolit), monitor přejde do stavu bez signálu.

Monitor zjistí, že nepřijímá žádný signál, za následujících podmínek:

- Po přehrání obsahu nebo snímků.
- Když monitor zobrazuje okno USB  nebo okno SD CARD .

Nabídka	Funkce
ENABLE (Povolit)	Zaškrtnutím políčka povolíte možnost SHIFT NO SIGNAL (Zobrazit Žádný signál).
INTERVAL	Nastavte, po jaké době monitor zobrazí obrazovku „No signal“ (Žádný signál).

Abyste nastavení SHIFT NO SIGNAL (Zobrazit Žádný signál) aktivovali, stiskněte tlačítko OK.

Pokud tlačítko OK nestisknete, změněná nastavení nebudou použita.



# SHARED SD CARD SETTINGS (Nastavení sdílené karty SD)

Z počítače připojeného ke stejné síti jako monitor můžete na paměťovou kartu microSD kopírovat různá data (např. obrázky či videa). Před prvním kopírováním dat nastavte možnost NETWORK SETTINGS (Nastavení sítě) pro funkci Media Player (Přehrávač médií) (viz [strana 26](#)).

**POZNÁMKA:** Když monitor kopíruje složku, indikátor LED bliká červeně.

Když je monitor v tomto stavu, kartu microSD z něj nevysunujte ani jej nevypínejte. Pokud při kopírování souborů vysunete kartu microSD nebo vypnete monitor, může dojít k poškození dat.

Pokud na dálkovém ovladači stisknete tlačítko STANDBY (Pohotovostní režim) nebo na monitoru stisknete tlačítko POWER (Napájení), když kontrolka bliká červeně, monitor po zkopírování složky přejde do pohotovostního režimu. Můžete zkopírovat pouze statické obrázky, videa a soubory BGM.

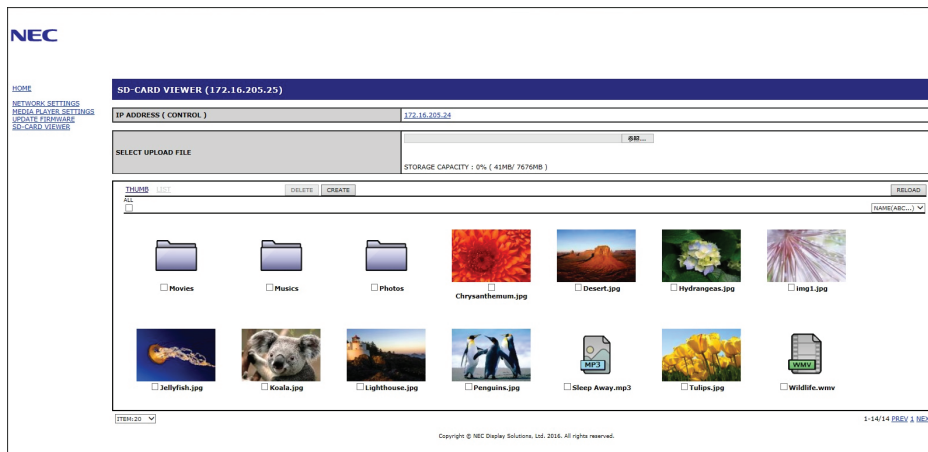

## Postup nastavení

1. V síťovém počítači otevřete nastavení Monitor LAN (Připojení monitoru k síti LAN) a poté vyberte možnost SD-CARD VIEWER (Prohlížeč karty SD).
2. Výběrem možnosti SEARCH (Hledat) zobrazíte hodnotu IP ADDRESS (IP adresa) aktuálně připojeného monitoru a všech kompatibilních monitorů ve stejné síti.
3. U aktuálně připojeného monitoru vyberte možnost IP ADDRESS (IP adresa).
4. Povolte nahrávání, smažte a rozřídte soubory uložené na paměťové kartě microSD připojené k monitoru.

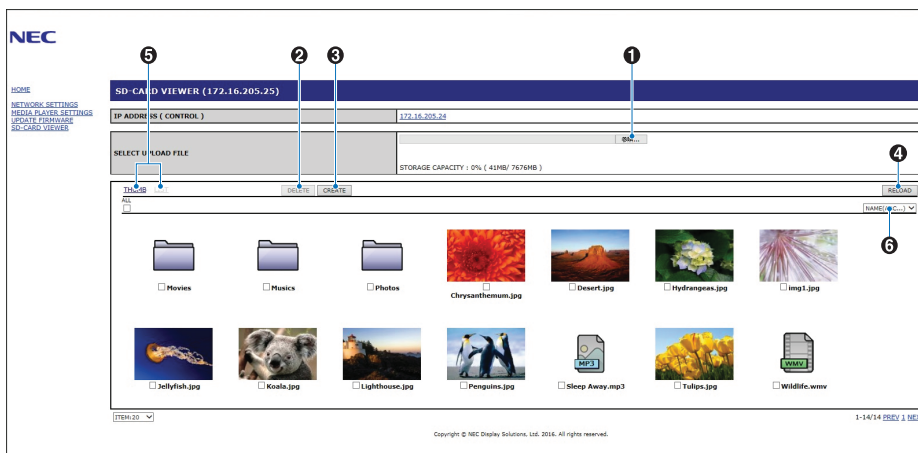

## Funkce

### 1. UPLOAD (Nahrát)

Stiskněte tlačítko SELECT (Vybrat) a vyberte soubory ke zkopírování na paměťovou kartu microSD.

Zobrazí se okno nahrávání souborů s vybranými soubory.

Jakmile vyberete tlačítko OK, zahájí se nahrávání souborů.

**POZNÁMKA:** Před kopírováním souborů zkontrolujte dostupnou kapacitu paměťové karty microSD.

Tuto informaci uvádí položka STORAGE CAPACITY (Dostupná kapacita).

### 2. DELETE (Odstranit)

Vyberte soubory nebo složky.

Zobrazí se okno DELETE FOLDERS/FILES (Odstranit složky/soubory).

Po stisknutí tlačítka OK budou vybrané soubory a složky odstraněny.

### 3. CREATE (Vytvořit)

Na paměťové kartě microSD vložené v monitoru bude vytvořena nová složka.

Zadejte název složky a stiskněte tlačítko OK. Povoleno je maximálně 255 alfanumerických znaků.

4. RELOAD (Načíst znovu)  
Aktualizuje data z paměťové karty microSD.
5. THUMB/LIST (Náhledy/seznam)  
Soubory lze zobrazit jako ikony nebo náhledy.  
Zobrazí popis souboru nebo složky, když vyberete náhled nebo název souboru.
6. SORT (Řazení)  
Vyberte typ řazení. Složky uložené na kartě microSD budou seřazeny na základě vašeho výběru.

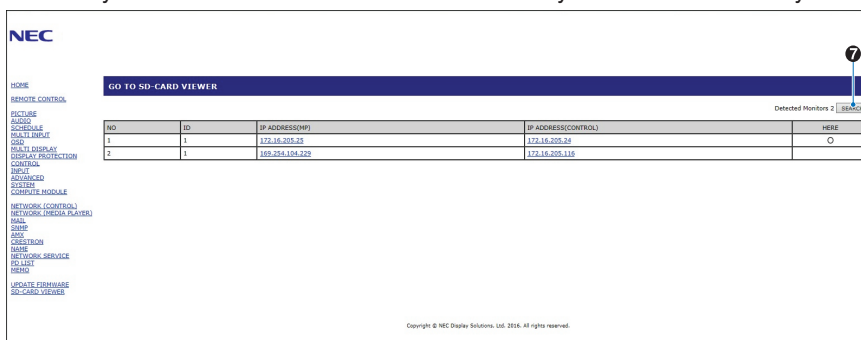

7. Připojte se k prohlížeči karty SD druhého monitoru a otevřete je.  
Když použijete funkci SEARCH (Hledat), která je popsána na předchozí stránce, v tomto okně se zobrazí všechny kompatibilní monitory, jež jsou připojeny ke stejné síti jako aktuální monitor.  
Chcete-li otevřít webovou stránku jiného monitoru na nové záložce, klikněte na příslušnou IP adresu pravým tlačítkem.  
Chcete-li otevřít webovou stránku jiného monitoru v novém okně, klikněte na příslušnou IP adresu levým tlačítkem.

## Používání funkce CONTENTS COPY (Kopírování obsahu)

Můžete kopírovat veškerá data uložená v úložišti USB, ve sdílené složce, která je nastavena v připojeném počítači, nebo na serveru na paměťovou kartu microSD.

Chcete-li kopírovat data sdílené složky, nastavte nejprve položku SHARED FOLDER SETTINGS (Nastavení sdílené složky) (viz [strana 26](#)).

1. V horním okně přehrávače médií vyberte možnost CONTENTS COPY (Kopírování obsahu).
2. Vyberte USB úložiště nebo složku.
3. Kliknutím na tlačítko OK zahájíte kopírování. Všechna data uložená ve složce nebo zařízení se zkopírují na paměťovou kartu microSD a původní data uložená na paměťové kartě microSD se smažou.

**POZNÁMKA:** Pokud kapacita paměťové karty microSD není dostatečná pro zkopírování vybraných složek, zobrazí se zpráva „Out of disk space“ (Nedostatek místa).  
Při provedení kopírování obsahu dojde k odstranění dat dříve uložených na paměťové kartě microSD.  
Zobrazena jsou pouze zařízení připojená k monitoru.  
Během doby, kdy monitor bude kopírovat složku, bude indikátor LED blikat červeně.  
Když je monitor v tomto stavu, kartu microSD z něj nevysunujte ani jej nevypínejte. Pokud při kopírování souborů vysunete kartu microSD nebo vypnete monitor, může dojít k poškození dat. Pokud na dálkovém ovladači stisknete tlačítko STANDBY (Pohotovostní režim) nebo na monitoru stisknete tlačítko POWER (Napájení), když kontrolka bliká červeně, monitor po zkopírování složky přejde do pohotovostního režimu.

## Použití nouzového obsahu

V nouzové situaci odešle z připojeného počítače do monitoru příkaz k přehrání složky s nouzovým obsahem. Složku EMERGENCY CONTENTS (Nouzový obsah) vytvoříte v kořenovém adresáři paměťové karty microSD, která je připojena k monitoru. Informace o složce EMERGENCY CONTENTS (Nouzový obsah) najdete na disku CD dodaném s monitorem. Soubor má název „External\_control.pdf“.

## Informace na obrazovce (OSD)

Informační nabídka na obrazovce obsahuje například tyto informace: Vstupní zdroj, velikost obrazu, adresa IP, ID monitoru atd. Stisknutím tlačítka DISPLAY (Zobrazit) na dálkovém ovladači se zobrazí informační nabídka.

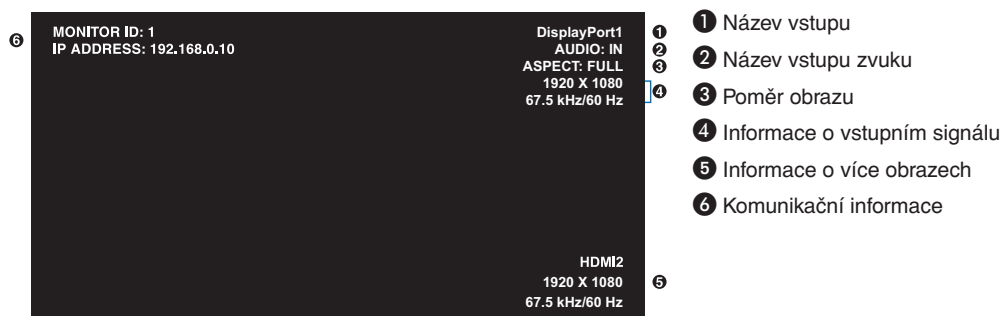

## Režim obrazu

V závislosti na nastavení funkce SPECTRAVIEW ENGINE (Modul SPECTRAVIEW) v nabídce OSD PICTURE (OSD obraz) (viz [strana 35](#)), se liší dostupné volby pro režim Picture Mode (Režim obrazu).

**Funkce SPECTRAVIEW ENGINE (Modul SPECTRAVIEW) je nastavena na možnost ON (Zapnuto):**

Prostřednictvím položky PICTURE MODE (Režim obrazu) v nabídce OSD nebo tlačítka PICTURE MODE (Režim obrazu) na bezdrátovém dálkovém ovladači můžete vybrat pět různých režimů obrazu.

**Výběr možnosti Picture Mode (Obrazový režim) pomocí bezdrátového dálkového ovladače**

Po stisknutí tlačítka Picture Mode (Obrazový režim) se obrazový režim změní.

SVE-1 → SVE-2 → SVE-3 → SVE-4 → SVE-5

**Výběr nebo změna obrazového režimu v nabídce OSD pomocí nabídky PICTURE MODE (Obrazový režim)**

Vyberte nastavení z možností SVE-1 SETTING (Nastavení SVE-1) až SVE-5 SETTING (Nastavení SVE-5) v části PICTURE MODE (Režim obrazu). Vyberte předvolbu v části PRESET.

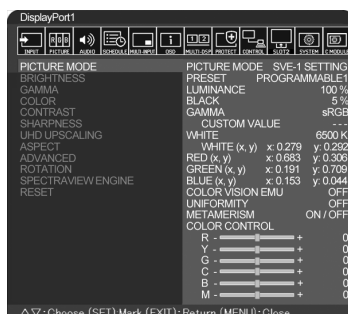

Zvolte režim obrazu, který je nejvhodnější pro zobrazovaný typ obsahu.

- Vybrat je možné z několika režimů (sRGB, Adobe®RGB SIM., eciRGB\_v2 SIM., DCI SIM., REC-Bt709, HIGH BRIGHT (Vysoký jas), FULL (Plný), DICOM SIM, PROGRAMMABLE (Programovatelný)).
- Každé nastavení PICTURE MODE (Režim obrazu) obsahuje nastavení LUMINANCE (Svítivost), WHITE (Bílá), GAMMA (Gama), BLACK (Černá), RED (Červená), GREEN (Zelená), BLUE (Modrá), COLOR VISION EMU (Emulace vnímání barev), UNIFORMITY (Rovnoměrnost) a METAMERISM (Metamerismus).

### Typy přednastavení (PRESET)

PRESET (Nastavení)	ÚČEL
<b>sRGB</b>	Standardní nastavení barev používané pro internet, operační systémy Windows®, mnoho chytrých telefonů a digitálních fotoaparátů. Doporučené nastavení pro obecnou správu barev.
<b>Adobe®RGB SIM.</b>	Poskytuje standardní barevný prostor používaný v grafických aplikacích vyšší úrovně sloužících například k profesionálnímu zpracování fotografií a přípravě k tisku.
<b>eciRGB_v2 SIM.</b>	Nastavení barev doporučené iniciativou ECI (The European Color Initiative).
<b>DCI SIM.</b>	Nastavení barev pro digitální kino.
<b>REC-Bt709</b>	Nastavení barev pro televizní vysílání ve vysokém rozlišení.
<b>HIGH BRIGHT (Vysoký jas)</b>	Nejvyšší nastavení jasu.
<b>FULL (Úplný)</b>	Nativní barevná škála monitoru LCD. Vhodná k použití s aplikacemi s nastavením barev.
<b>DICOM SIM.</b>	Nastavení, které splňuje normu DICOM pro funkci GSFD (Zobrazení standardu stupňů šedi).
<b>PROGRAMMABLE (Programovatelné)</b>	Pro nastavení kalibrace hardwaru prostřednictvím softwaru GammaCompMD QA společnosti NEC Display Solutions (některá nastavení nabídky OSD nejsou k dispozici).

MODE (Režim)	ÚČEL
LUMINANCE (Svítivost)	Nastavuje jas celkového jasu obrazu a pozadí obrazovky.
WHITE (Bílá)	Upraví bílou podle nastavení intenzity nebo X/Y. Při nastavení nižší intenzity barev bude obraz více do červena a při nastavení vyšší intenzity barev bude obraz více do modra. Čím vyšší bude hodnota X, tím červenější bude obraz, čím vyšší bude hodnota Y, tím zelenější bude obraz a čím nižší budou hodnoty X a Y, tím modřejší bude obraz.

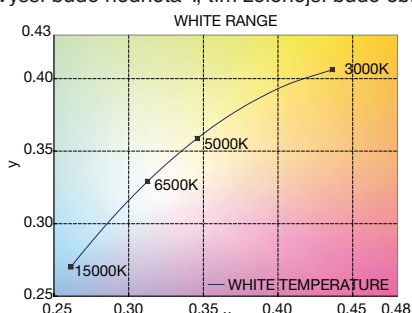

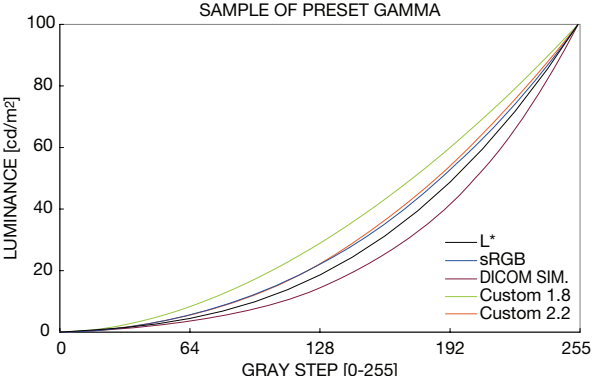
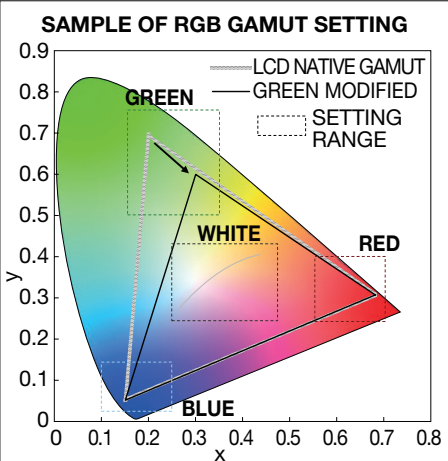
<p><b>GAMMA (Gama)</b></p>	<p>Umožňuje ruční volbu úrovně jasu v odstínech šedi. K dispozici je pět voleb: sRGB, L STAR, DICOM SIM. a CST. Doporučujeme zobrazit data obrazu ve stupních šedi.  sRGB: Nastavení GAMMA (Gama) pro volbu sRGB.  L STAR: Nastavení GAMMA (Gama) pro laboratorní barevný prostor CIELAB.  DICOM SIM.: Pro lékařské snímky se obvykle používá funkce DICOM GSDF (Zobrazení standardu stupňů šedi).  CST: Pokud pro možnost GAMMA SELECTION (Nastavení gama) vyberete nastavení CST, lze upravit položku CUSTOM VALUE (Vlastní hodnota).  CUSTOM VALUE (Vlastní hodnota): Hodnotu gama lze vybrat v rozmezí 0,5–4,0 v krocích po 0,1.</p> 
<p><b>BLACK (Černá)</b></p>	<p>Upravuje úroveň jasu černé.</p>
<p><b>RED (Červená) GREEN (Zelená) BLUE (Modrá)</b></p>	<p>Upravuje barevnou škálu.</p> 
<p><b>COLOR VISION EMU (Emulace vnímání barev)</b></p>	<p>Tato funkce slouží k zobrazení náhledu různých běžných zrakových vad a je užitečná k hodnocení toho, jak budou lidé se zrakovými vadami barvy vnímat. Tento náhled je k dispozici ve čtyřech režimech: Typy P (protanopie – červenoslepost), D (deuteranopie - zelenoslepost) a T (tritanopie – modroslepost) emulují dichromazii vnímání barev a typ Grayscale (Stupně šedi) lze použít k hodnocení vhodnosti kontrastu.  POZNÁMKA: Dají se očekávat rozdíly ve vidění a vnímání barev na obrazovce, které se odvíjí od kvality zraku uživatele i možných vad barevného vidění.  K demonstraci vidění osob s těmito vadami byla použita simulace. Nejedná se o jejich skutečný pohled. Tato simulace využívá režimu výrazných barev typu P typu D nebo typu T. Osoby s mírnou vadou barevného vidění zaznamenají v porovnání s osobami s normálním barevným viděním pouze malý nebo žádný rozdíl.</p>
<p><b>UNIFORMITY (Rovnoměrnost)</b></p>	<p>Tato funkce elektronicky kompenzuje jemné odchylky bílé a jiných barev, ke kterým na monitoru může docházet. Tyto odchylky jsou pro technologii displejů LCD typické. Tato funkce vylepšuje reprodukci barev a zajišťuje rovnoměrnost jasu monitoru.  POZNÁMKA: Vyšší číslo vede k lepšímu efektu, může však snížit kontrastní poměr.</p>
<p><b>METAMERISM (Metamerismus)</b></p>	<p>Kompenzace vizuálních rozdílů v barvách na ostatních monitorech.  Pokud dáváte přednost reprodukci barev, která je věrnější nastavení Picture Mode (Obrazový režim), tuto funkci vypněte (hodnota OFF).</p>

**POZNÁMKA:**

- Pokud se zvolené nastavení PICTURE MODE (REŽIM OBRAZU) liší od barevného profilu ICC v počítači, může být reprodukce barev nepřesná.
- Doporučujeme použít software MultiProfiler, vyvinutý společností NEC Display Solutions, který poskytuje rozšířené funkce správy barev, jakými jsou ICC profile Emulation (emulace profilu ICC) a Printer Emulation (emulace tiskárny). Nejnovější software MultiProfiler je k dispozici na webové stránce společnosti NEC Display Solutions.

**Funkce SPECTRAVIEW ENGINE (Modul SPECTRAVIEW) je nastavena na možnost OFF (Vypnuto):**

Prostřednictvím položky PICTURE MODE (Režim obrazu) v nabídce OSD nebo tlačítka PICTURE MODE (Režim obrazu) na bezdrátovém dálkovém ovladači můžete vybrat pět různých režimů obrazu.

Pro DisplayPort1, DisplayPort2, OPTION\*, HDMI1, HDMI2, C MODULE\*<sup>2</sup>

STANDARD → sRGB → CINEMA → CUSTOM1 → CUSTOM2 → HIGHBRIGHT



\*: Tato funkce závisí na použité desce pro volitelné doplňky.

\*<sup>2</sup>: Tento vstup je k dispozici po instalaci volitelného rozhraní Raspberry Pi Compute Module Interface Board a modulu Raspberry Pi Compute Module.

Pro MP

STANDARD → CINEMA → CUSTOM1 → CUSTOM2 → HIGHBRIGHT

**Typy přednastavení (PRESET)**

PRESET (Předvolba)	PURPOSE
<b>HIGH BRIGHT (Vysoký jas)</b>	Nastavení nejvyššího jasu.
<b>STANDARD (Standardní)</b>	Standardní nastavení.
<b>sRGB</b>	Standardní barevný prostor používaný pro Internet, operační systémy Windows® a digitální fotoaparáty. Doporučené nastavení pro obecnou správu barev.
<b>CINEMA (Kino)</b>	Při tomto nastavení jsou zvýrazněny tmavé tóny. Velmi dobře se hodí pro přehrávání filmů.
<b>CUSTOM (Vlastní)</b>	Vlastní nastavení.

# Nabídka OSD (On-Screen-Display)

**POZNÁMKA:** Některé funkce nemusí být v závislosti na modelu nebo volitelném vybavení dostupné.

Vstupní zdroj

Ikony hlavní nabídky

Položka hlavní nabídky

Díličí nabídka

\*: Tato nabídka je k dispozici pouze po instalaci volitelného rozhraní Raspberry Pi Compute Module Interface Board a modulu Raspberry Pi Compute Module.

Položky pro nastavení

Funkce kláves

Stisknutím tlačítka UP (Nahoru) nebo DOWN (Dolů) otevřete díličí nabídku.

Stisknutím tlačítka SET/POINT ZOOM (Nastavit/Přiblížit) vyberete požadovanou možnost.

Pomocí tlačítek NAHORU nebo DOLŮ a PLUS nebo MINUS zvolte funkci nebo ovládací prvek, který chcete nastavit.

Stiskněte tlačítko MENU (Nabídka) nebo EXIT (Konec).

Stisknutím tlačítka UP (Nahoru) nebo DOWN (Dolů) otevřete díličí nabídku.

Stisknutím tlačítka INPUT (Vstup) vyberete požadovanou možnost.

K výběru slouží tlačítka UP a DOWN nebo PLUS a MINUS.

Stiskněte tlačítko EXIT (Konec).

**Ovládací panel**

**Informace na obrazovce (OSD)**



INPUT (Vstup)	
DisplayPort1	Slouží k výběru vstupního signálu.
DisplayPort2	
HDMI1	
HDMI2	
HDMI3	
MP	Zobrazuje snímky nebo videa uložené na paměťové kartě microSD nebo na USB zařízení. Viz nastavení multimediálního přehrávače na <a href="#">strana 22</a> .
COMPUTE MODULE*6	Slouží k výběru vstupního signálu.
OPTION (Volitelné)*3	Slouží k výběru vstupního signálu.
PICTURE (Obraz)	
PICTURE MODE (Režim obrazu)	Výběr obrazového režimu: Funkce SPECTRAVIEW ENGINE (Modul SPECTRAVIEW) je nastavená na hodnotu OFF (Vypnuto): [HIGHBRIGHT] (Vysoký jas), [STANDARD], [sRGB], [CINEMA] (Kino), [CUSTOM1] (Vlastní 1), [CUSTOM2] (Vlastní 2). Funkce SPECTRAVIEW ENGINE (Modul SPECTRAVIEW) je nastavená na hodnotu ON (Zapnuto): [SVE-1 SETTINGS] (Nastavení SVE-1), [SVE-2 SETTINGS] (Nastavení SVE-2), [SVE-3 SETTINGS] (Nastavení SVE-3), [SVE-4 SETTINGS] (Nastavení SVE-4) nebo [SVE-5 SETTINGS] (Nastavení SVE-5). Viz <a href="#">strana 29</a> . POZNÁMKA: Pokud je funkce WHITE (Bílá) nastavena na hodnotu NATIVE (Nativní), když je možnost SPECTRAVIEW na hodnotě ON (Zapnuto), funkce WHITE (Bílá) nefunguje. Abyste mohli nastavit CUSTOM VALUE (Vlastní hodnota), nastavte položku CST na hodnotu GAMMA.
BRIGHTNESS (Jas)*1	
BACKLIGHT (Podsvícení)	Nastavuje celkový jas obrazu a pozadí obrazovky. Nastavení provedte stisknutím tlačítek + nebo –. POZNÁMKA: Je-li v režimu ROOM LIGHT SENSING (Snímání osvětlení místnosti) vybrána možnost MODE1 (Režim 1) nebo MODE2 (Režim 2), tuto funkci nelze změnit.
BRIGHTNESS (Jas)*2	Nastavuje jas obrazu vzhledem k pozadí. Nastavení provedte stisknutím tlačítek + nebo –.
GAMMA (Gama korekce)*1, *2, *5	Slouží k nastavení hodnoty gama monitoru pro co nejlepší kvalitu obrazu. Nabídka závisí na požadovaném využití.
NATIVE (Původní)	Nastavení hodnoty gama řídí displej.
2,2	Typická hodnota gama monitoru pro použití s výstupem z počítače.
2,4	Hodnota vhodná pro video (DVD apod.)
S GAMMA (S křivka)	Speciální nastavení hodnoty gama pro určité typy filmů. Zesiluje intenzitu tmavých částí a zeslabuje intenzitu světlých částí obrazu (S křivka).
DICOM SIM.	Křivka DICOM GSDF simulovaná pro daný typ displeje.
HDR-ST2084 (PQ)	Nastavení gama pro HDR, zpravidla pro mediální disk UHD a streamování videa.
HDR-HYBRID LOG	Nastavení gama pro HDR, zpravidla pro přenos UHD. Nastavení gama lze upravit.
PROGRAMMABLE1, 2, 3 (Programovatelné 1, 2, 3)	Programovatelná křivka gama, kterou lze načíst pomocí volitelného softwaru společnosti NEC.
AUTO HDR SELECT (automatický výběr HDR) <small>Pouze vstup HDMI</small>	GAMA korekce signálu HDR se automaticky mění na hodnotu HDR-ST2084 (PQ) nebo HDR-HYBRID LOG.
COLOR (Barva)*2	
COLOR (Barva)	Slouží k nastavení hloubky barev na obrazovce. Nastavení provedte stisknutím tlačítek + nebo –.
COLOR TEMPERATURE (Teplota barev)*1	Slouží k nastavení teploty barev celého obrazu. Nízká intenzita barev způsobí zbarvení obrazu do červená. Vysoká intenzita barev způsobí zbarvení obrazu do modra. Pokud možnost TEMPERATURE (Teplota) vyžaduje další nastavení, lze nastavit jednotlivé úrovně barev Č/Z/M bílého bodu. Při nastavení úrovně barev R/G/B (Červená/zelená/modrá) je třeba u možnosti COLOR TEMP (Teplota barev) použít hodnotu CUSTOM (Vlastní). POZNÁMKA: Obrazový režim je předem nastaven na 6500k. Intenzita barev 6500k je pevně dána a nelze ji měnit. Je-li v režimu GAMMA CORRECTION (Korekce hodnoty gama) vybrána možnost PROGRAMMABLE1 (Programovatelné 1), PROGRAMMABLE2 (Programovatelné 2) nebo PROGRAMMABLE3 (Programovatelné 3), tuto funkci nelze změnit.
COLOR CONTROL (Nastavení barev)	Slouží k nastavení odstínu červené, žluté, zelené, azurové, modré a purpurové.
HUE (Odstín)*4 <small>Pouze vstup MP</small>	Slouží k nastavení odstínu barev na obrazovce. Nastavení provedte stisknutím tlačítek + nebo –.
CONTRAST (Kontrast)*1, *2	Slouží k přizpůsobení jasu obrazu vstupnímu signálu. Nastavení provedte stisknutím tlačítek + nebo –.
SHARPNESS (Ostrost)*1	Slouží k nastavení ostrosti obrazu. Nastavení provedte stisknutím tlačítek + nebo –.
UHD UPSCALING (Zvýšení kvality obrazu)*1	Dosahuje efektu vysokého rozlišení.

\*1: Pokud je funkce SPECTRAVIEW ENGINE (Modul SPECTRAVIEW) nastavená na hodnotu ON (Zapnuto), je tato funkce deaktivována.

\*2: Tato funkce není k dispozici, když je pro položku PICTURE MODE (Režim obrazu) zvolena možnost sRGB.

\*3: Pokud jako vstupní signál vyberete hodnotu OPTION (Volitelné), bude tato funkce záviset na použité desce pro volitelné doplňky.

\*4: Tato funkce není pro statický obraz přes vstup MP k dispozici.

\*5: Při používání signálu HDR by měla být funkce SPECTRAVIEW ENGINE (Modul SPECTRAVIEW) vypnutá.





\*6: Tato funkce je k dispozici pouze po instalaci rozhraní Raspberry Pi Compute Module Interface Board a modulu Raspberry Pi Compute Module.

ASPECT (Poměr)	<p>Slouží k nastavení poměru stran obrazu monitoru.</p> <p><b>POZNÁMKA:</b> Když je pro volbu ASPECT (Poměr) zvolena možnost DYNAMIC (Dynamický), obraz se přepne do režimu FULL (Plný) a potom se použije funkce IMAGE FLIP (Převrácení obrazu).</p> <p>Když je pro volbu ASPECT (Poměr) zvolena možnost DYNAMIC (Dynamický) nebo ZOOM (Měřítka), změní se obraz před použitím funkce TILE MATRIX (Složený obraz) na FULL (Úplný) a až poté bude funkce TILE MATRIX (Složený obraz) použita. Po použití funkce TILE MATRIX (Složený obraz) se obnoví předchozí hodnota ASPECT (Poměr) nebo zůstane hodnota ASPECT (Poměr) nastavená během použití funkce TILE MATRIX (Složený obraz).</p> <p>Je-li nastavena funkce SCREEN SAVER (Spořič obrazovky), nastavení volby ASPECT (Poměr) se automaticky změní na hodnotu FULL (Úplný). Až se funkce SCREEN SAVER (Spořič obrazovky) vypne, nastavení volby ASPECT (Poměr) se vrátí na hodnotu, kterou jste nastavili.</p> <p>Tato funkce není dostupná, pokud je aktivní možnost MOTION (Pohyb) v nabídce SCREEN SAVER (Spořič obrazovky).</p> <p>Když je v nabídce ASPECT (Poměr) zvolena možnost DYNAMIC (Dynamický) nebo ZOOM (Měřítka), zatímco je aktivní funkce TILE MATRIX (Složený obraz), po zrušení funkce TILE MATRIX (Složený obraz) bude možnost DYNAMIC (Dynamický) nebo ZOOM (Měřítka) aktivní.</p> <p>Funkce POINT ZOOM (Přiblížit) má svá omezení. Přečtěte si kapitolu POINT ZOOM (Přiblížit) na <a href="#">strana 59</a>.</p> <p>Přiblížení také není k dispozici u obrazu se vstupním rozlišením 3 840 × 2 160 (60 Hz) a 4 096 × 2 160 (60 Hz).</p>
NORMAL (NORMÁLNÍ)	Zobrazuje poměr stran, jaký je odeslán ze zdroje.
FULL (Úplný)	Zaplní celou obrazovku.
WIDE (Širokoúhlý)	Roztáhne obraz formátu 16 : 9 přes celou obrazovku.
DYNAMIC (Dynamický)	Zobrazení signálu s poměrem stran 4 : 3 přes celou obrazovku bez zachování linearitu. Část vnější oblasti obrazu bude v důsledku této úpravy oříznuta.
1 : 1	Obraz bude zobrazen ve formátu pixelů 1 ku 1. (Pokud bude vstupní rozlišení vyšší než doporučené rozlišení, bude obraz zmenšen, aby se vešel na obrazovku.)
ZOOM (Měřítka)	Zvětší nebo zmenší obraz. <b>POZNÁMKA:</b> Části zvětšeného obrazu, které budou mimo aktivní plochu obrazovky, se nezobrazí. U zmenšeného obrazu může dojít ke zhoršení kvality.
ZOOM (Měřítka)	Zachovává poměr stran při změně měřítka.
HZOOM (Vodorovné měřítka)	Hodnota vodorovného přiblížení.
VZOOM (Svislé měřítka)	Hodnota svislého přiblížení.
H POS (Vodorovná poloha)	Vodorovná poloha.
V POS (Svislá poloha)	Svislá poloha.
ADVANCED (Pokročilé)	
OVER SCAN (Oříznutí) <small>Pouze vstupy HDMI1, HDMI2, HDMI3, MP OPTION**</small>	Některé formáty videa mohou vyžadovat rozdílné snímací režimy, aby bylo dosaženo nejvyšší kvality obrazu.
ON (Zapnuto)	Velikost obrazu přesahuje zobrazovací plochu. Některý obraz bude ořezaný. Na obrazovce se zobrazí zhruba 95 % obrazu.
OFF (Vypnuto)	Velikost obrazu odpovídá velikosti zobrazovací plochy. Na obrazovce se zobrazí celý obraz. Toto nastavení může zkrasit okraje obrazu. <b>POZNÁMKA:</b> Používáte-li počítač s výstupem HDMI, nastavte tuto funkci na možnost OFF (Vypnuto).
AUTO (Automaticky)	Velikost obrazu se nastavuje automaticky. <b>POZNÁMKA:</b> Funkce není k dispozici, je-li vstupní signál MP
DEINTERLACE (Odstranit prokládání)	Výběr funkce převodu z prokládaného řádkování na postupné řádkování (Interlace to Progressive). <b>POZNÁMKA:</b> Funkce IMAGE FLIP (Převrácení obrazu) není dostupná. Je-li v režimu INPUT CHANGE (Změnit vstup) vybrána a zobrazena možnost SUPER, tuto funkci nelze změnit.
ON (Zapnuto)	Slouží k převodu prokládaného videosignálu na postupné (progresivní) řádkování. Jedná se o výchozí nastavení.
OFF (Vypnuto)	Slouží k vypnutí převodu z prokládaného řádkování na postupné řádkování. Tento režim je nejvhodnější pro filmy. Při jeho použití však může vzniknout efekt dosvitu obrazu.
TELECINE (Telekino) <small>Pouze vstupy HDMI1, HDMI2, HDMI3, MP</small>	Automaticky zjišťuje frekvenci snímků zdroje, aby byla zajištěna optimální kvalita obrazu. <b>POZNÁMKA:</b> Je-li volba TELECINE (Telekino) nastavena na hodnotu AUTO, zapněte funkci DEINTERLACE (Odstranit prokládání).
ADAPTIVE CONTRAST (Adaptivní kontrast)*2 <small>Pouze vstupy HDMI1, HDMI2, HDMI3, MP</small>	Slouží k nastavení úrovně dynamického kontrastu. Pokud je vybrána možnost HIGH (Vysoký), obraz bude zobrazen zřetelně, ale jas bude nestálý kvůli široké proměnlivosti kontrastu.

\*1: Tato funkce závisí na použité desce pro volitelné doplňky.

\*2: Pokud je funkce SPECTRAVIEW ENGINE (Modul SPECTRAVIEW) nastavená na hodnotu ON (Zapnuto), je tato funkce deaktivována.



ROTATION (Otočení)	Zobrazí obraz jako stranově převrácený, obrácený vzhůru nohama nebo otočený. Volbu provedte stisknutím tlačítka + nebo –. POZNÁMKA: Tato funkce není dostupná, když je aktivována možnost MOTION (Pohyb) v nastavení SCREEN SAVER (Spořič obrazovky).
IMAGE FLIP (Převrácení obrazu)	POZNÁMKA: Když je pro volbu ASPECT (Poměr) zvolena možnost DYNAMIC (Dynamický), obraz se přepne do režimu FULL (Plný) a potom se použije funkce ROTATE (Otočit). Při volbě funkce IMAGE FLIP (Převrácení obrazu), s výjimkou možnosti NONE (Žádné), budou zrušeny následující funkce: MULTI PICTURE MODE (Režim více obrazů), TEXT TICKER (Zaznačení textu), STILL (Snímek), POINT ZOOM (Přiblížit) a TILE MATRIX (Složený obraz). Pokud je vstupní signál prokládaný, obraz může být zkrácený.
NONE (Žádné)	Běžný režim. 
H FLIP (Vodorovné převrácení)	Obraz bude stranově převrácený. 
V FLIP (Svislé převrácení)	Obraz bude obrácený vzhůru nohama. 
180° ROTATE (Otočení o 180°)	Obraz se otočí o 180 stupňů. 
OSD FLIP (Převrácení nabídky)	Určuje směr zobrazení nabídky OSD. Je-li zvolena možnost ON (Zapnuto), bude nabídka OSD otočena v závislosti na obrazu.
SPECTRAVIEW ENGINE (Modul SPECTRAVIEW)	Chcete-li funkci SPECTRAVIEW ENGINE (Modul SPECTRAVIEW) aktivovat, vyberte nastavení ON (Zapnuto) (viz <a href="#">strana 29</a> ).
RESET	Obnoví všechna nastavení PICTURE (Obraz) zpět na výchozí nastavení s výjimkou nastavení SPECTRAVIEW ENGINE (Modul SPECTRAVIEW) a PICTURE MODE (Režim obrazu).
<b>AUDIO (Zvuk)</b>	
VOLUME (Hlasitost)	Slouží ke zvýšení nebo snížení hlasitosti výstupu.
BALANCE (Vyvážení)	
BALANCE (Vyvážení)	Zvukový výstup nastavte na možnost STEREO nebo MONO. Při volbě STEREO lze nastavit vyvážení hlasitosti L/R (Vlevo/vpravo). Pomocí tlačítka + přesunete stereofonní signál vpravo. Pomocí tlačítka – přesunete stereofonní signál vlevo. POZNÁMKA: Položka BALANCE (Vyvážení) není dostupná, pokud je pro položku STEREO/MONO vybrána možnost MONO.
SURROUND (Prostorový zvuk)	Slouží k zapnutí efektu umělého prostorového zvuku. POZNÁMKA: Když je tato funkce nastavena na hodnotu ON (Zapnuto), konektor LINE OUT (Linkový výstup) je vypnutý.
EQUALIZER (Ekvalizér)	
TREBLE (Výšky)	Zvýrazněte nebo potlačte rozsah vysokých frekvencí zvukových signálů. Pomocí tlačítka + můžete hodnotu TREBLE (Výšky) zvýšit. Pomocí tlačítka – můžete hodnotu TREBLE (Výšky) snížit.
BASS (Basy)	Zvýrazněte nebo potlačte zvuk o nízké frekvenci. Pomocí tlačítka + můžete hodnotu BASS (Basy) zvýšit. Pomocí tlačítka – můžete hodnotu BASS (Basy) snížit.
AUDIO INPUT (Vstup zvuku)	Slouží k výběru vstupního zdroje zvuku: [HDMI1], [HDMI2], [HDMI3], [DisplayPort1], [DisplayPort2], [IN], [MP], [OPTION]*1.
MULTI PICTURE AUDIO (Zvuk režimu více obrazů)	Zvolí zdroj zvuku, který se má použít při povolení položky MULTI PICTURE (Více obrazů). Při zvolení jednoho z dostupných čísel obrazu bude na výstup odeslán zvuk zvoleného obrazu.
LINE OUT (Linkový výstup)	Zvolení možnosti VARIABLE (Proměnlivé) umožňuje ovládní úrovně linkového výstupu pomocí tlačítka VOLUME (Hlasitost).
AUDIO DELAY (Prodleva zvuku)	
AUDIO DELAY (Prodleva zvuku)	Aktivace prodlevy pro výstupní zvukový signál. Hodnotu DELAY TIME (Prodleva) lze vybrat z rozsahu 0 až 100 milisekund. Tuto funkci aktivujete výběrem hodnoty ON (Zapnuto).
DELAY TIME (Čas prodlevy)	
RESET	Obnoví všechna nastavení nabídky AUDIO na výchozí hodnoty (kromě nastavení VOLUME (Hlasitost)).

\*1: Tato funkce závisí na použité desce pro volitelné doplňky.

## SCHEDULE (Plánovač)

SCHEDULE SETTINGS (Nastavení plánovače)	<p>Vytvoří plán provozu monitoru.</p> <p>Stiskem tlačítek ▲ ▼, +, - se pohybujete v plánu a měňte jeho nastavení. Stisknutím tlačítka SET/ZOOM (Nastavit/Přiblížit) na dálkovém ovladači nebo stisknutím tlačítek pro změnu vstupu na monitoru vyberete nastavení.</p> <p>POZNÁMKA: Než nastavíte možnosti SCHEDULE SETTINGS (Nastavení plánovače), nastavte možnosti DAY &amp; TIME (Den a čas).</p> <p>Po zavření okna SCHEDULE SETTINGS (Nastavení plánovače) se všechny nastavené plány uloží.</p> <p>Pokud jsou plány nastaveny na stejný čas, prioritu mají plány s vyšším nastaveným číslem.</p> <p>Když je funkce OFF TIMER (Časovač vypnutí) nastavena na hodnotu ON (Zapnuto), funkce SCHEDULE SETTINGS (Nastavení plánovače) není k dispozici.</p> <p>Pokud vyberete neplatný vstupní signál nebo režim obrazu, zobrazí se červeně. Když je okno SCHEDULE SETTINGS (Nastavení plánovače) otevřené, plány jsou dočasně deaktivovány. Viz také <a href="#">strana 46</a>.</p>
SETTINGS (Nastavení)	Plán aktivujete nastavením možnosti ON (Zapnuto). Nastavit lze maximálně 30 plánů.
POWER (Napájení)	Nastavení napájení monitoru. Nastavte stav ON (Zapnuto) nebo OFF (Vypnuto) pro každý plán.
TIME (Čas)	Pro plán nastavte dobu. Pokud pro plán neplatí žádný konkrétní čas, nastavte hodnotu [--].
INPUT (Vstup)	Pro plán nastavte vstupní signál. Chcete-li ponechat vstupní signál, který je aktivní při spuštění plánu, nastavte hodnotu [--]. Když nastavíte možnost INPUT (Vstup), v části POWER (Napájení) vyberte možnost ON (Zapnuto).
PIC. MODE (Režim obrazu)	Pro plán nastavte režim obrazu. Chcete-li ponechat režim obrazu, který je aktivní při spuštění plánu, nastavte hodnotu [--]. Když nastavíte možnost PIC MODE (Režim obrazu), v části POWER (Napájení) vyberte možnost ON (Zapnuto).
	Vyberte jednu z níže uvedených položek (dostupná je pouze jedna položka).
DATE (Datum)	Toto nastavení vyberte, pokud se jedná o jednodenní nebo nepravidelný plán.
EVERY DAY (Každý den)	Toto nastavení vyberte, pokud se plán opakuje každý den.
EVERY WEEK (Každý týden)	Toto nastavení vyberte, pokud se plán opakuje každý týden.
WEEKDAY (Pracovní dny)	Toto nastavení vyberte, pokud chcete plán nastavit na konkrétní den v týdnu. Tuto položku lze nastavit v nastaveních WEEKEND (Víkend) a HOLIDAY (Svátek). Den, který v nastaveních WEEKEND (Víkend) a HOLIDAY (Svátek) není vybrán, je nastaven jako den v týdnu.
WEEKEND (Víkend)	Toto nastavení vyberte, pokud je plán pro víkend. Plán je platný pro datum, které je nastaveno položkou WEEKEND SETTINGS (Nastavení víkendu).
HOLIDAY (Svátek)	Plán je platný pro datum, které je nastaveno položkou HOLIDAY SETTINGS (Nastavení svátku).
SCHEDULE LIST (Seznam plánů)	Seznam plánů provozu. Zobrazí až 30 plánů.
HOLIDAY SETTINGS (Nastavení svátku)	
No. (Č.)	Slouží k vytvoření plánu prázdninového provozu monitoru.
YEAR (Rok) MONTH (Měsíc) DAY (Den) WEEK (Týden)	Nastavte položky YEAR (Rok) a MONTH (Měsíc). Vyberte položku DAY (Den) nebo WEEK (Týden). DAY (Den): Nastavte den. WEEK (Týden): Nastavte týden a den v týdnu. Nastavíte-li hodnotu [--] v části MONTH (Měsíc) nebo YEAR (Rok), každý měsíc nebo rok dne, který vyberete, se nastaví jako svátek.
END DAY (Poslední den)	Nastavte den konce svátků. Pokud časové rozmezí plánu přesahuje do dalšího roku, nastavte plán pro každý rok zvlášť. POZNÁMKA: Pokud možnost DAY (Den) není nastavena, nastavení END DAY (Den ukončení) není k dispozici. Pokud je pro svátek jako rok nebo měsíc nastavena hodnota [--], nastavení END DAY (Den ukončení) není k dispozici.
SET/DELETE (Nastavit/odstranit)	Nastaví nebo odstraní plán.
WEEKEND SETTING (Nastavení víkendu)	
WEEKEND (Víkend)	Nastavte den v týdnu.
DATE & TIME (Datum a čas)	Slouží k nastavení data, času a pásma letního času. Než bude možné používat funkci SCHEDULE (Plánovač), je nutné nastavit funkci Date & time (Datum a čas). POZNÁMKA: Pokud má monitor více než dva dny vypnuté napájení, nastavení DATE & TIME (Datum a čas) se vynuluje na výchozí hodnotu a měření času se zastaví.
YEAR (Rok)	Nastaví rok na hodinách reálného času.
MONTH (Měsíc)	Nastaví měsíc na hodinách reálného času.
DAY (Den)	Nastaví den na hodinách reálného času.
TIME (Čas)	Nastaví čas na hodinách reálného času.
CURRENT DATE TIME (Aktuální datum a čas)	Zobrazí aktuální datum a čas.

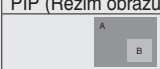
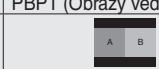
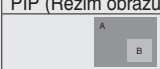
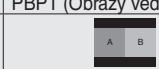
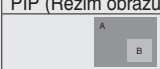
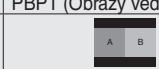
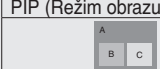
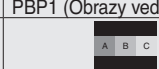
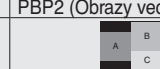
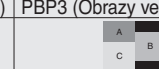
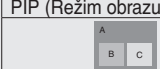
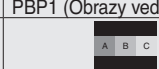
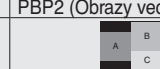
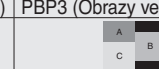
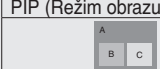
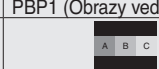
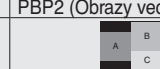
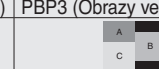
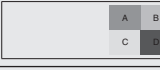
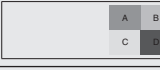
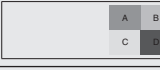
DAYLIGHT SAVING (Letní čas)	Nastaví zapnutí nebo vypnutí letního času. POZNÁMKA: Než upravíte nastavení DAYLIGHT SAVING (Letní čas), nastavte nejprve TIME & DATE (Datum a čas).								
DAYLIGHT SAVING (Letní čas)	Pokud je vybrána možnost ON (Zapnuto), zvolte níže uvedená nastavení letního času.								
BEGIN MONTH (Začátek měsíce)	Nastavte počáteční den letního času.								
END MONTH (Konec měsíce)	Nastavte poslední den letního času.								
TIME DIFFERENCE (Časový rozdíl)	Nastavte časový rozdíl.								
OFF TIMER (Nastavení času vypnutí)	Nastavte vypnutí monitoru po uplynutí nastaveného času. Můžete nastavit dobu v rozmezí 1–24 hodin. POZNÁMKA: Funkce SCHEDULE (Plánovač) není dostupná v případě, že v nabídce OFF TIMER (Časovač vypnutí) vyberete hodnotu ON (Zapnuto).								
RESET	Obnoví následující nastavení nabídky SCHEDULE (Plánovač) na výchozí hodnoty: DATE & TIME (Datum a čas) a DAYLIGHT SAVING (Letní čas).								
<b>MULTI INPUT (Více vstupů)</b>									
KEEP MULTI PICTURE MODE (Zachovat režim více obrazů)*1	Umožňuje monitoru setrvat po vypnutí v režimech PIP (Obraz v obraze) a TEXT TICKER (Pohyblivý text). Po zapnutí se zobrazí režimy MULTI PICTURE (Více obrazů) a TEXT TICKER (Pohyblivý text) bez nutnosti použít nabídku na obrazovce.								
MULTI PICTURE MODE (Režim více obrazů)*1, *3	Vybere číslo obrazu a způsob zobrazení.								
MULTI PICTURE (Více obrazů)	Když je zvolena možnost OFF (Vypnuto), zobrazí se jeden obraz. Když je zvolena možnost ON (Zapnuto), zobrazí se více obrazů. Umožňuje vybrat funkci PIP (Obraz v obraze) nebo PBP (Obraz za obrazem). POZNÁMKA: Je-li zvolena možnost ON (Zapnuto), volby TEXT TICKER (Pohyblivý text), TILE MATRIX (Složený obraz) a MOTION (Pohyb) v části SCREEN SAVER (Spořič obrazovky), volba IMAGE FLIP (Převrácení obrazu) kromě hodnoty NONE (Žádné) a volba SUPER v části INPUT CHANGE (Změna vstupu) se zruší.								
PICTURE NUMBER (Počet obrazů)	Slouží k volbě možnosti [2 PICTURES] (2 obrazy), [3 PICTURES] (3 obrazy), [4 PICTURES] (4 obrazy). Po výběru možnosti PICTURE NUMBER (Počet obrazů) vyberte mezi způsoby zobrazení PIP (Obraz v obraze), PBP1 (Obrazy vedle sebe 1), PBP2 (Obrazy vedle sebe 2) nebo PBP3 (Obrazy vedle sebe 3). V závislosti na nastavení funkce PICTURE NUMBER (Počet obrazů) se změní nastavení způsobu zobrazení. PICTURE NUMBER (Počet obrazů): 2 PICTURES (2 obrazy)								
<table border="1"> <tr> <td>PIP (Režim obrazu v obraze)</td> <td>PBP1 (Obrazy vedle sebe 1)</td> </tr> <tr> <td></td> <td></td> </tr> </table>		PIP (Režim obrazu v obraze)	PBP1 (Obrazy vedle sebe 1)						
PIP (Režim obrazu v obraze)	PBP1 (Obrazy vedle sebe 1)								
									
PICTURE NUMBER (Počet obrazů): 3 PICTURES (3 obrazy)									
<table border="1"> <tr> <td>PIP (Režim obrazu v obraze)</td> <td>PBP1 (Obrazy vedle sebe 1)</td> <td>PBP2 (Obrazy vedle sebe 2)</td> <td>PBP3 (Obrazy vedle sebe 3)</td> </tr> <tr> <td></td> <td></td> <td></td> <td></td> </tr> </table>		PIP (Režim obrazu v obraze)	PBP1 (Obrazy vedle sebe 1)	PBP2 (Obrazy vedle sebe 2)	PBP3 (Obrazy vedle sebe 3)				
PIP (Režim obrazu v obraze)	PBP1 (Obrazy vedle sebe 1)	PBP2 (Obrazy vedle sebe 2)	PBP3 (Obrazy vedle sebe 3)						
									
PICTURE NUMBER (Počet obrazů): 4 PICTURES (4 obrazy)									
<table border="1"> <tr> <td></td> <td>A: PICTURE 1 (Obraz 1) B: PICTURE 2 (Obraz 2) C: PICTURE 3 (Obraz 3) D: PICTURE 4 (Obraz 4)</td> </tr> </table>			A: PICTURE 1 (Obraz 1) B: PICTURE 2 (Obraz 2) C: PICTURE 3 (Obraz 3) D: PICTURE 4 (Obraz 4)						
	A: PICTURE 1 (Obraz 1) B: PICTURE 2 (Obraz 2) C: PICTURE 3 (Obraz 3) D: PICTURE 4 (Obraz 4)								
ACTIVE PICTURE (Aktivní obraz)*1, *2									
ACTIVE (Aktivní)	Pokud je pro možnost MULTI PICTURE (Více obrazů) vybráno nastavení OFF (Vypnuto), obraz [PICTURE 1] (Obraz 1) bude aktivní. Pokud je pro možnost MULTI PICTURE (Více obrazů) vybráno nastavení ON (Zapnuto), nastaví se aktivní obraz. POZNÁMKA: Tato funkce je závislá na nastavení MULTI PICTURE (Více obrazů).								
ACTIVE FRAME (Aktivní rámeček)	Aktivní obraz bude označen červeným rámečkem.								
INPUT SELECT (Volba vstupu)*1, *2, *3	Výběr vstupu pro více obrazů. Vstup můžete vybírat pomocí tlačítka + a –. POZNÁMKA: Tato funkce není dostupná, pokud je pro možnost MULTI PICTURE (Více obrazů) vybráno nastavení OFF (Vypnuto). Při změně vstupního signálu pro aktivní obraz stiskněte po výběru vstupu tlačítko SET (Nastavit).								
PICTURE SIZE (Velikost obrazu)*1, *2, *4	Nastaví velikost aktivního obrazu. Nastavení velikosti obrazu provedte stisknutím tlačítka SET/POINT ZOOM (Nastavit/přiblížit). Zvětšení provedte stisknutím tlačítka + nebo CH+. Zmenšení provedte stisknutím tlačítka – nebo CH–. POZNÁMKA: Tato funkce není dostupná, pokud je pro možnost MULTI PICTURE (Více obrazů) vybráno nastavení 4 PICTURES PBP (4 obrazy vedle sebe). Závisí na nastavení volby MULTI PICTURE MODE (Režim více obrazů). Velikost některých obrazů nelze změnit.								
PICTURE POSITION (Poloha obrazu)*1, *2, *4	Nastaví umístění aktivního obrazu. Pomocí tlačítka + přesunete aktivní obraz doprava a pomocí tlačítka – doleva. Pomocí tlačítka ▲ přesunete aktivní obraz nahoru a pomocí tlačítka ▼ dolů.								
ROTATE (Otočit)	Je-li zvolena možnost ON (Zapnuto), všechny obrazy se otočí. Je-li zvolena možnost OFF (Vypnuto), u každého obrazu se nastaví volba ROTATE (Otočit). POZNÁMKA: Jsou-li zapnuty volby TEXT TICKER (Pohyblivý text), IMAGE FLIP (Převrácení obrazu) kromě hodnoty NONE (Žádné) nebo STILL (Statický) nebo pokud je aktivní funkce SCREEN SAVER (Spořič obrazovky), tato funkce není k dispozici. Pokud zvolíte pro položku ASPECT (Poměr) nastavení „1:1“, znaky a řádky mohou být v závislosti na rozlišení signálu neostře. Je-li volba ROTATE (Otočení) nastavena na hodnotu ON (Zapnuto), volby POINT ZOOM (Přiblížit) a IMAGE FLIP (Převrácení obrazu) s výjimkou nastavení na hodnotu NONE (Žádné) nejsou k dispozici. Každé nastavení obrazu ROTATE (Otočit) se zruší, je-li volba MULTI PICTURE (Více obrazů) nastavena na hodnotu OFF (Vypnuto). Pokud je vstupní signál prokládaný, obraz může být zkreslený. Když je volba HDMI v části TERMINAL SETTINGS (Nastavení konektorů) nastavena na hodnotu MODE2 anebo je volba [3 PICTURES] (3 obrazy) nebo [4 PICTURES] (4 obrazy) vybrána v části PICTURE NUMBER (Počet obrazů) v režimu MULTI PICTURE MODE (Režim více obrazů), volba ROTATE (Otočit) není k dispozici. Pokud je u vstupního signálu s vysokou obnovovací frekvencí vybrána možnost ROTATE (Otočit) režimu MULTI PICTURE CONTROL (Ovládání více obrazů), obraz nemusí být plynulý. Chcete-li tento problém odstranit, nastavte vstupní signál s nízkou obnovovací frekvencí.								
PICTURE ASPECT (Poměr obrazu)*1, *2, *4	Nastaví poměr stran aktivního obrazu. Chcete-li změnit poměr stran obrazu na obrazovce, postup najdete na <a href="#">strana 21</a> .								

\*1: Tato funkce je deaktivována při volbě možnosti SUPER v nastavení INPUT CHANGE (Změna vstupu), MOTION (Pohyb) v nastavení SCREEN SAVER (Spořič obrazovky), TILE MATRIX (Složený obraz) a IMAGE FLIP (Převrácení obrazu) kromě možnosti NONE (Žádné).

\*2: Pokud je položka TEXT TICKER (Pohyblivý text) aktivní nebo položka MULTI PICTURE (Více obrazů) vypnutá, tato funkce není dostupná.

\*3: Pokud jako vstup více obrazů vyberete hodnotu OPTION (Volitelné), bude tato funkce záviset na použité desce pro volitelné doplňky.

\*4: Tato funkce není k dispozici, když je funkce PIP (Obraz v obraze) nastavena na možnost MULTI PICTURE MODE (Režim více obrazů) a položka PICTURE1 (Obraz 1) na možnost ACTIVE PICTURE (Aktivní obraz).

TEXT TICKER (Pohyblivý text)*1, *2	POZNÁMKA: Když je nastavena funkce TEXT TICKER (Pohyblivý text), režimy MULTI PICTURE MODE (Režim více obrazů) a STILL (Statický obraz) nejsou dostupné. Funkce TEXT TICKER (Pohyblivý text) bude deaktivována v případě aktivace následujících nabídek: MULTI PICTURE MODE (Režim více obrazů), TILE MATRIX (Složený obraz), SCREEN SAVER (Spořič obrazovky), IMAGE FLIP (Převrácení obrazu), SUPER v nabídce INPUT CHANGE (Změna vstupu). Pokud je tato funkce aktivní, možnosti POINT ZOOM (Přiblížit) a STILL (Statický obraz) nejsou dostupné.
MODE (Režim)	Povoluje pohyblivý text a umožňuje nastavit vodorovný a svislý směr.
POSITION (Pozice)	Slouží k výběru umístění pohyblivého textu na obrazovce.
SIZE (Velikost)	Určuje velikost pohyblivého textu ve vztahu k celkové velikosti obrazovky.
DETECT (Detekce)	Povoluje automatickou detekci pohyblivého textu.
INPUT SELECT (Volba vstupu)	Nastavte vstupní signál pro PICTURE1 (Obraz 1) a PICTURE2 (Obraz 2).
INPUT DETECT (Detekce vstupu)*4	Vybere způsob detekce vstupu monitoru, jsou-li připojeny více než dva vstupní zdroje. POZNÁMKA: Tuto funkci nelze změnit, pokud je v nastavení INPUT CHANGE (Změnit vstup) zvolena možnost SUPER. Volba INPUT DETECT (Detekce vstupu) se zruší, je-li volba HUMAN SENSOR (Lidský senzor) zapnuta, zatímco je volba INPUT DETECT aktivní.
NONE (Žádné)	Monitor nebude provádět detekci signálů na žádném vstupním videoportu.
FIRST DETECT (První detekce)*2, *3	Není-li dostupný aktuální vstupní videosignál, monitor se pokusí vyhledat videosignál z jiného vstupního videoportu. Je-li videosignál k dispozici na jiném vstupu, monitor se automaticky přepne z aktuálního zdroje videa na tento aktivní zdroj videa. Monitor použije nově nalezený zdroj videa a již nebude vyhledávat žádné další videosignály.
LAST DETECT (Poslední detekce)*2, *3	Pokud monitor reprodukuje signál z aktuálního zdroje a k monitoru je připojen nový, sekundární zdroj videa, monitor automaticky aktivuje nový zdroj videa. Není-li dostupný aktuální vstupní videosignál, monitor se pokusí vyhledat videosignál z druhého vstupního vstupu videa. Je-li videosignál na jiném portu dostupný, monitor automaticky přepne stávající zdroj videa na tento aktivní zdroj videa.
CUSTOM DETECT (Vlastní detekce)*2	Slouží k nastavení priority vstupních signálů. Je-li vybrána možnost CUSTOM DETECT (Vlastní detekce), monitor vyhledá pouze přednastavené vstupy. POZNÁMKA: Priorita volitelného vstupního signálu je dostupná pouze na úrovni PRIORITY3 (Priorita 3) s výjimkou volitelné počítačové zásuvky typu 2. Pokud v nastavení DisplayPort1 použijete prioritu 1, 2 nebo 3, nebude možné u funkce OPTION (Volitelné) (volitelná počítačová zásuvka typu 2 (DP)) nastavit žádnou prioritu. Pokud u funkce OPTION (Volitelné) (volitelná počítačová zásuvka typu 2 (DP)) nastavíte prioritu 1, 2 nebo 3, nebude možné nastavit prioritu u funkce DisplayPort1.
INPUT CHANGE (Změnit vstup)	Slouží k nastavení rychlosti změny vstupu. Pokud je nastavena možnost „QUICK“ (Rychlá), rychlost přepínání vstupů bude vyšší, toto nastavení však může způsobit zkreslení obrazu přepínaných signálů. Výběr volby SUPER zapne velmi rychlé přepínání mezi dvěma přednastavenými signály. POZNÁMKA: V závislosti na použité desce pro volitelné doplňky nemusí být volba SUPER k dispozici. Když je možnost SUPER aktivní, funkce MULTI PICTURE MODE (Režim více obrazů), TEXT TICKER (Pohyblivý text), STILL (Statický obraz) a POINT ZOOM (Přiblížit) nejsou dostupné.
TERMINAL SETTINGS (Nastavení konektorů)	
DisplayPort	Slouží k výběru režimu DisplayPort [1.1a] nebo [1.2]. Když je vybrán režim DisplayPort 1.1a, funkce SST je nastavena automaticky. Když je vybrán režim DisplayPort 1.2, nastavte funkci SST nebo MST. Možnost DisplayPort 1.2 zvolte při použití funkce Multi-Stream Transport (Přenos více datových proudů). Funkce Multi-Stream Transport (Přenos více datových proudů) vyžaduje použití odpovídající grafické karty. Informace o omezeních této funkce vám poskytne prodejce. POZNÁMKA: Volba MST není k dispozici u vstupního signálu DisplayPort IN2.
BIT RATE (Bitový tok)	Když je vybrán režim DisplayPort 1.1a, funkce HBR je nastavena automaticky. Když je vybrán režim DisplayPort 1.2 a funkce SST, nastavte možnost HBR nebo HBR2. Když je vybrán režim DisplayPort 1.2 a funkce MST, funkce HBR2 je nastavena automaticky.
HDMI	Umožňuje vybrat možnost MODE1 (Režim 1) nebo MODE2 (Režim 2). MODE1 (Režim 1): Maximální rozlišení je 4 096 x 2 160 (30 Hz). MODE2 (Režim 2): Maximální rozlišení je 4 096 x 2 160 (60 Hz).
VIDEO LEVEL (Úroveň videa)	RAW: Pro nastavení počítače. Zobrazení všech vstupních signálů s úrovní šedé 0–255. EXPAND (Roztáhnout): Pro nastavení audiovizuálního zařízení. Zobrazení vstupních signálů od úrovní šedé 16–235 po úrovně šedé 0–255. AUTO (Automaticky): Automaticky nastaví vstupní signály přizpůsobením připojeného zařízení. POZNÁMKA: Tato funkce je dostupná pouze pro rozhraní HDMI, DisplayPort nebo OPTION (Volitelné) a volí se v položce INPUT SIGNAL (Vstupní signál).
SIGNAL FORMAT (Formát signálu)	Vybere nastavení barevného prostoru pro signál HDMI/DisplayPort. Je-li volba SLOT2 CH SETTING nastavena na hodnotu 2CH, tato funkce je deaktivována.
RESET	Obnoví výchozí nastavení u možnosti MULTI INPUT (Více vstupů), s výjimkou nastavení INPUT DETECT (Detekce vstupu, pouze vstupní signály), INPUT CHANGE (Změna vstupu, INPUT1 (Vstup 1) a INPUT2 (Vstup 2)), INPUT SELECT (Volba vstupu), PICTURE ASPECT (Poměr obrazu) a BIT RATE (Přenosová rychlost).

\*1: Tato funkce je deaktivována při volbě možnosti SUPER v nastavení INPUT CHANGE (Změna vstupu), MOTION (Pohyb) v nastavení SCREEN SAVER (Spořič obrazovky), TILE MATRIX (Složený obraz) a IMAGE FLIP (Převrácení obrazu) kromě možnosti NONE (Žádný).

\*2: Pokud jako vstup více obrazů vyberete hodnotu OPTION (Volitelné), bude tato funkce záviset na použité desce pro volitelné doplňky.

\*3: Mimo MP

\*4: V závislosti na zařízení nemusí být provedená správná detekce.

## OSD (Nabídka na obrazovce)

LANGUAGE (Jazyk)	Nastavení jazyka nabídky na obrazovce (OSD).
ENGLISH (Angličtina)	
DEUTSCH (Němčina)	
FRANÇAIS (Francouzština)	
ITALIANO (Italština)	
ESPAÑOL (Španělština)	
SVENSKA (Švédština)	
РУССКИЙ (Ruština)	
中文	
日本語	
OSD TIME (Čas nabídky OSD)	Po uplynutí určité doby nečinnosti vypne nabídky OSD. Interval lze zvolit v rozsahu 10–240 sekund.
OSD POSITION (Umístění nabídky OSD)	Určuje polohu nabídky na obrazovce (OSD).
UP (Nahoru)	
DOWN (Dolů)	
RIGHT (Doprava)	
LEFT (Doleva)	
INFORMATION OSD (Informace OSD)	Zapne nebo vypne zobrazení informací OSD. Informace OSD se zobrazí, když se změní vstupní signál nebo vstupní zdroj. Informace na obrazovce budou také varovat, pokud nebude přítomen žádný signál nebo pokud signál bude mimo rozsah. U zobrazení informací OSD lze nastavit interval od 3 do 10 sekund.
COMMUNICATION INFO (Komunikační informace)	Při stisknutí tlačítka Display (Zobrazit) na dálkovém ovladači se zobrazí údaje MONITOR ID (ID monitoru) a IP ADDRESS (Adresa IP).
OSD TRANSPARENCY (Průhlednost nabídky OSD)	Slouží k nastavení průhlednosti nabídky OSD.
OSD ROTATION (Otočení nabídky OSD)	Určuje zobrazení orientace nabídky OSD na šířku nebo na výšku.
LANDSCAPE (Na šířku)	Zobrazí nabídku OSD na šířku.
PORTRAIT (Na výšku)	Zobrazí nabídku OSD na výšku.
KEY GUIDE (Popis tlačítek)	Po zobrazení nabídky OSD se zobrazí popis tlačítek. POZNÁMKA: Tato funkce není dostupná, pokud je zapnuta (ON) možnost OSD FLIP (Převrácení nabídky OSD).
MEMO (Zápis)	Zobrazí název MEMO (Zápis) a zprávu, která byla nastavena prostřednictvím serveru HTTP Viz <a href="#">strana 56</a> .
INPUT NAME (Název vstupu)	Můžete vytvořit název aktuálně používaného vstupu. Max.: 14 znaků včetně mezer, písmen A–Z, čísel 0–9 a některých symbolů.
RESET	Obnoví následující nastavení nabídky OSD na výchozí hodnoty: OSD TIME (Čas nabídky OSD), OSD POSITION (Umístění nabídky OSD), INFORMATION OSD (Informace OSD), OSD TRANSPARENCY (Průhlednost nabídky OSD).

## MULTI DISPLAY (Více monitorů)

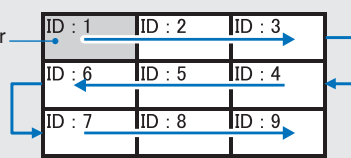
AUTO TILE MATRIX SETUP (Automatické nastavení složeného obrazu)	<p>Funkce TILE MATRIX (Složený obraz) umožňuje rozdělení zobrazovaného obrazu na více obrazovek (až 100) pomocí rozdělovacího zesilovače.</p> <p>Umožňuje automatické nastavení funkce TILE MATRIX (Složený obraz) zadáním počtu monitorů umístěných vodorovně a svisle na primárním monitoru. Následující nastavení jsou použita automaticky: MONITOR ID (ID monitoru), TILE MATRIX (Složený obraz), TILE MATRIX MEM (Paměť složeného obrazu), vstupní signál, VIDEO OUT SETTING (Nastavení výstupu videa), DisplayPort v možnosti TERMINAL SETTINGS (Nastavení terminálu).</p> <p>POZNÁMKA: Funkce AUTO ID (Automatické ID) bude provedena automaticky. Při použití této funkce doporučujeme zapojit monitory do řetězce pomocí kabelu DisplayPort. Tato funkce je deaktivována, když je aktivována možnost MOTION (Pohyb) v nastavení SCREEN SAVER (Spořič obrazovky).</p>
	<p>Příklad instalace prostřednictvím sítě LAN:</p> <p>H MONITORS (Monitory vodorovně) 3 V MONITORS (Monitory svisle) 3</p> 
SETTING COPY (Kopie nastavení)	<p>Při sériovém zapojení vyberte kategorie nabídky OSD, které chcete zkopírovat na další monitory.</p> <p>POZNÁMKA: Při použití této funkce musí být monitory zapojeny za sebou pomocí kabelů sítě LAN. Výběr nastavení ke zkopírování se po vypnutí napájení obnoví na výchozí nastavení. U této funkce platí limit pro počet připojených monitorů a je závislý na typu a kvalitě používaných kabelů sítě LAN.</p>
COPY START (Zahájit kopírování)	Zvolte možnost „YES“ (Ano) a stisknutím tlačítka SET (Nastavení) začnete kopírovat.
ALL INPUT (Všechny vstupy)	Pokud zvolíte tuto položku, zkopírují se všechna vstupní nastavení terminálů. Ve výchozím nastavení je tato položka vypnuta.



TILE MATRIX (Složený obraz)	<p>Umožňuje rozdělení zobrazovaného obrazu na více obrazovek (až 100) pomocí rozdělovacího zesilovače.</p> <p><b>POZNÁMKA:</b> Nízké rozlišení není vhodné pro skládání většího počtu monitorů. Bez distribučního zesilovače můžete pracovat s menším počtem obrazovek.</p> <p>Tato funkce je deaktivována při aktivaci funkce SCREEN SAVER (Spořič obrazovky) nebo IMAGE FLIP (Převrácení obrazu) s výjimkou možnosti NONE (Žádné).</p> <p>Funkce „DYNAMIC“ (Dynamický) nebo „ZOOM“ (Měřítka) nebudou fungovat, pokud je aktivována funkce Tile Matrix (Složený obraz).</p> <p>Pokud je při použití funkce TILE MATRIX (Složený obraz) v nastavení ASPECT (Poměr) zvolena možnost DYNAMIC (Dynamický) nebo ZOOM (Měřítka), bude nastavení použito po dokončení funkce TILE MATRIX (Složený obraz).</p> <p>Když je aktivní režim TILE MATRIX (Složený obraz), nejsou k dispozici následující funkce: MULTI PICTURE MODE (Režim více obrazů), TEXT TICKER (Pohyblivý text), STILL (Statický obraz), POINT ZOOM (Přiblížit). Podrobnější informace najdete u funkce POINT ZOOM (Přiblížit) (viz <a href="#">strana 59</a>).</p> <p>Při přehrávání obsahu v multimediálním přehrávači, když je aktivní funkce TILE MATRIX (Složený obraz), může mít časování přehrávání obrazu mezi různými monitory prodlevu.</p> <p>Tato funkce není dostupná, když je aktivována možnost SCREEN SAVER (Spořič obrazovky).</p> <p>Když je položka HDMI možnosti TERMINAL SETTINGS (Nastavení terminálu) nastavena na hodnotu MODE2, možnost TILE MATRIX (Složený obraz) není k dispozici.</p>
H MONITORS (Displeje vodorovně)	Počet monitorů umístěných vedle sebe.
V MONITORS (Displeje svisle)	Počet monitorů umístěných nad sebou.
POSITION (Pozice)	Výběr části rozděleného obrazu, která se bude zobrazovat na daném monitoru.
TILE COMP (Kompenzace)	Zapne TILE COMP (Kompenzace) složeného obrazu. Pokud je pro možnost TILE COMP (Kompenzace) nastavena hodnota YES (Ano), můžete velikost a pozici zobrazeného obrazu upravit pomocí tlačítek + nebo - na dálkovém ovládacím.
ENABLE (Povolit)	Povolí nastavení TILE MATRIX (Složený obraz).
TILE MATRIX MEM (Složený obraz)	Je-li vybrána možnost „VSTUP“, je na každý vstupní signál aplikováno nastavení TILE MATRIX (Složený obraz).
COMMON (Společné)	Veškerá nastavení funkce TILE MATRIX (Složený obraz) se uloží ke všem vstupním signálům.
INPUT (Vstup)	Veškerá nastavení funkce TILE MATRIX (Složený obraz) se uloží k vybranému vstupnímu signálu.
ID CONTROL (Identifikace monitoru)	<p>Slouží k nastavení čísla ID monitoru od 1 do 100 a ID skupiny A až J. Funkce DETECTED MONITORS (Detekované monitory) zobrazí počet všech monitorů, které jsou součástí sériového zapojení kabelů LAN.</p> <p><b>POZNÁMKA:</b> Během používání funkce AUTO ID/IP SETTING (Automatické ID / Nastavení adresy IP) nebo AUTO ID/IP RESET (Automatické ID / Obnovení adresy IP) nevypínáte napájení monitoru ani neaktivujete pohotovostní režim. Group ID (ID skupiny) je vytvořeno z několika vybraných položek.</p>
AUTO ID/IP SETTING (Nastavení automatického ID/IP)	Když je zvolena možnost SET (Nastavit), zobrazí se okno AUTO ID/IP SETTING (Nastavení automatického ID/IP). Mezi monitory propojené sítí LAN nepřipojujte síťová zařízení.
SETTING ITEM (Položka nastavení)	Vyberte z možností [MONITOR ID] (ID monitoru), [IP ADDRESS] (Adresa IP) a [ID and IP] (ID a IP).
MONITOR ID (ID displeje)	Při nastavení na hodnotu YES (Ano) se čísla ID u všech monitorů nastaví automaticky.
IP ADDRESS (IP adresa)	Nastavte první oktet na třetí oktet položky BASE ADDRESS (Základní adresa). Čtvrtý oktet se automaticky nastaví od čísla 1 a číslo se bude zvyšovat až do počtu monitorů propojených sítí LAN. Když je pro položku SETTING ITEM (Položka nastavení) vybrána možnost IP ADDRESS (Adresa IP) nebo ID and IP (ID a IP), zobrazí se položka BASE ADDRESS (Základní adresa).
ID and IP (ID a IP)	Nastavte položky MONITOR ID (ID monitoru) a IP ADDRESS (Adresa IP).
BASE NUMBER (Základní číslo)	Pro hlavní monitor nastavte počáteční číslo do 100. Ostatní monitory v sériovém zapojení LAN získají individuální ID monitoru automaticky. ID monitoru přidělené každému monitoru se zvyšuje od počátečního čísla hlavního monitoru. ID monitoru je v rozsahu od 1 do 100. Vyberte počáteční číslo, které je dostatečně nízké k tomu, aby bylo možné zahrnout všechny připojené monitory.
BASE ADDRESS (Základní adresa)	Při nastavení na hodnotu YES (Ano) se volba IP ADDRESS (Adresa IP) u všech monitorů nastaví automaticky.
ID/IP SETTING START (Začátek nastavení ID/IP)	Při nastavení na hodnotu YES (Ano) se aktivují všechny volby v nastavení AUTO ID/IP SETTING (Automatické nastavení ID a IP).
DETECTED MONITORS (Detekované monitory)	<p>Tato položka je uvedena po výběru možnosti SETTING ITEM (Položka nastavení) a nastavení položky ID/IP ADDRESS START (Začátek ID / IP adresy) má hodnotu YES (Ano).</p> <p>Pokud se detekovaný počet monitorů a skutečný počet přiřazených hodnot MONITOR ID liší, vyberte volbu RETRY (Opakovat) a proveďte přepočítání monitorů.</p> <p>Pokud je zobrazené číslo správné, použijte možnost CONTINUE (Pokračovat).</p>
AUTO ID/IP RESET (Obnovení automatického ID/IP)	Když je zvolena možnost RESET (Obnovení), zobrazí se okno AUTO ID/IP RESET (Obnovení automatického ID/IP).
RESET ITEM (Reset položky)	Vyberte z možností MONITOR ID (ID monitoru), IP ADDRESS (Adresa IP) a ID and IP (ID a IP). Pokud se počet monitorů připojených pomocí sítě LAN změní, vyberte stejnou položku, kterou jste vybrali u volby SETTING ITEM (Nastavení položky) v části AUTO ID/IP SETTING (Automatické nastavení ID a IP) a použijte volbu AUTO ID/IP RESET (Obnovení automatického ID a IP).
ID/IP RESET START (Začátek obnovení ID/IP)	<p>Když je nastavena možnost YES (Ano), nastavení vybrané položky ve funkci RESET ITEM (Reset položky) se vrátí na výchozí hodnotu.</p> <p>Když se nastavení vrátí na výchozí hodnotu, zobrazí se zpráva „FINISH!“ (Dokončeno).</p> <p><b>POZNÁMKA:</b> Po aktivaci funkce AUTO ID/IP RESET (Obnovení automatického ID a IP) dojde k obnovení individuálního nastavení hodnot MONITOR ID (ID monitoru) a IP ADDRESS (Adresa IP), i pokud budou monitory připojeny pomocí sítě LAN.</p>
DETECTED MONITORS (Detekované monitory)	Zobrazí počet detekovaných monitorů.
COMMAND TRANSFER (Přenos řízení)	Je-li nastaveno na hodnotu ON (Zapnuto), příkaz bude odeslán do všech monitorů propojených kabely LAN.
RESET	Slouží k obnovení všech nastavení nabídky MULTI DISPLAY (Více monitorů) na výchozí hodnoty.

**DISPLAY PROTECTION (Ochrana displeje)**

POWER SAVE (Úsporný režim)	Nastavte na hodnotu ENABLE (Povolit) nebo DISABLE (Zakázat). Při nastavení na hodnotu ENABLE (Povolit) zvolte, jak dlouho má monitor po ztrátě signálu čekat, než přejde do úsporného režimu. Podrobnosti naleznete v části POWER INDICATOR (Indikátor napájení) (viz <a href="#">strana 43</a> ). POZNÁMKA: Grafická karta nemusí ukončit odesílání digitálních dat, ani když obraz zmizí. Pokud k tomu dojde, monitor se do úsporného režimu nepřepne. Možnost POWER SAVE (Úsporný režim) je neaktivní, když je v nastavení HUMAN SENSING (Detekce osob) vybrána možnost AUTO OFF (Automatické vypnutí) nebo CUSTOM (Vlastní)*3.
AUTO POWER SAVE TIME SETTING (Nastavení prodlevy automatického úsporného režimu)	Nastavte dobu, po které má monitor automaticky přejít do úsporného režimu při ztrátě signálu.
POWER SAVE MESSAGE (Zpráva úsporného režimu)	Pokud se monitor přepne do úsporného režimu, zobrazí se po stisknutí tlačítka ON (Zapnout) zpráva.
FAN CONTROL (Řízení ventilátoru)	Ventilátory snižují vnitřní teplotu monitoru a chrání jej před přehřátím. Je-li vybrána možnost AUTO (Automaticky), můžete nastavit počáteční teplotu ventilátorů a jejich rychlost.
HEAT STATUS (Teplota)	Popisuje skutečný stav ventilátorů, podsvícení a snímačů teploty.
SCREEN SAVER (Spořič obrazovky)	Používání funkce „SCREEN SAVER“ (Spořič obrazovky) snižuje riziko vzniku dosvitu. POZNÁMKA: Pokud je zapnutý spořič obrazovky, obraz se změní na obraz ve formátu FULL (Plný). Po zastavení spořiče obrazovky dojde k překreslení obrazu podle aktuálního nastavení hodnoty ASPECT (Poměr). Položku SCREEN SAVER (Spořič obrazovky) nelze vybrat pro vstup signálu v rozlišení 3 840 x 2 160 (60 Hz) a 4 096 x 2 160 (60 Hz). Po aktivaci funkce SCREEN SAVER (Spořič obrazovky) nebudou funkce MULTI PICTURE MODE (Režim více obrazů), STILL (Snímek), IMAGE FLIP (Převrácení obrazu, mimo hodnotu NONE (Žádné)), TEXT TICKER (Zaznačení textu), POINT ZOOM (Přiblížit) ani TILE MATRIX (Složený obraz) k dispozici.
GAMMA (Gama korekce)*1	Pokud vyberete možnost ON (Zapnuto), hodnota gama monitoru se změní a pevně nastaví.
BACKLIGHT (Podsvícení)*1	Pokud vyberete možnost „ON“ (Zapnuto), intenzita podsvícení se sníží. POZNÁMKA: Tuto funkci nepoužívejte, pokud je v nastavení ROOM LIGHT SENSING (Snímání osvětlení místnosti) vybrána možnost MODE1 (Režim 1) nebo MODE2 (Režim 2).
MOTION (Pohyb)*2	Obraz se bude v uživatelem stanovených intervalech mírně roztahovat ve všech čtyřech směrech (nahoru, dolů, doprava, doleva). Můžete nastavit časové intervaly a poměr měřítka.
SIDE BORDER COLOR (Barva okrajů)	Slouží k nastavení barvy bočních okrajů při reprodukci obrazu s poměrem stran 4 : 3. Stisknutím tlačítka + na dálkovém ovladači dojde ke zvýšení jasu okrajů. Stiskem tlačítka – se boční okraje opět ztmaví. Také se změní barva pozadí okna Media Player (Přehrávač médií).
POWER ON DELAY (Zpoždění zapnutí)	Slouží k nastavení zpoždění přechodu z pohotovostního režimu do režimu zapnutí.
DELAY TIME (Čas prodlevy)	Čas funkce POWER ON DELAY (Zpoždění zapnutí) lze nastavit v rozmezí 0–50 sekund.
LINK TO ID (Propojit s ID)	Pokud je zvolena možnost ON (Zapnuto), bude čas prodlevy propojen s ID monitoru. To trvá delší dobu, pokud existuje větší počet ID.
ALERT MAIL (Upozornění)	Nastavením na hodnotu ON (Zapnuto) aktivujete výstražnou poštu (viz <a href="#">strana 54</a> ).
INTELLI. WIRELESS DATA (Inteligentní bezdrátová data)	Vyberte možnost ON (Zapnuto), chcete-li aktivovat funkci INTELLIGENT WIRELESS DATA (Inteligentní bezdrátová data) (viz <a href="#">strana 61</a> ). Použití této funkce vyžaduje zadání hesla.
RESET	Slouží k obnovení všech nastavení nabídky DISPLAY PROTECTION (Ochrana displeje) na výchozí hodnoty s výjimkou volby POWER ON DELAY (Zpoždění zapnutí) a INTELLI. WIRELESS DATA (Inteligentní bezdrátová data).

**CONTROL (Ovládání)**

NETWORK INFORMATION (Informace o síti)	Zobrazí aktuální nastavení sítě.
LAN (Síť)	POZNÁMKA: Veškeré změny nastavení sítě LAN se projeví s prodlevou několika sekund.
IP SETTING (Nastavení IP adresy)	Povolíte-li tuto možnost, monitoru bude ze serveru DHCP automaticky přidělena adresa IP. Pokud tuto možnost zakážete, budete moci zadat pevnou adresu IP a masku podsítě, kterou vám přidělí správce sítě. POZNÁMKA: Požádejte správce sítě o adresu IP, je-li v nastavení [IP SETTING] (Nastavení IP adresy) nastavena možnost AUTO (Automaticky).
IP ADDRESS (IP adresa)	Nastavte adresu IP monitoru připojeného k síti, je-li v nastavení [IP SETTING] (Nastavení IP adresy) vybrána možnost [MANUAL] (Ručně).
SUBNET MASK (Maska podsítě)	Nastavte masku podsítě monitoru připojeného k síti, je-li v nastavení [IP SETTING] (Nastavení IP adresy) vybrána možnost [MANUAL] (Ručně).
DEFAULT GATEWAY (Výchozí brána)	Nastavte výchozí bránu monitoru připojeného k síti, je-li v nastavení [IP SETTING] (Nastavení IP adresy) vybrána možnost [MANUAL] (Ručně). POZNÁMKA: Zadáním hodnoty [0.0.0.0] odstraníte nastavení.
DNS	Nastavení adres IP pro servery DNS. AUTO (AUTOMATICKY): Připojený server DNS automaticky monitoru přidělí IP adresu. MANUAL (RUČNĚ): Ruční zadání adresy IP serveru DNS připojeného k monitoru.
DNS PRIMARY (Primární server DNS)	Upravte nastavení primárního serveru DNS v síti, ve které se nachází monitor. POZNÁMKA: Zadáním hodnoty [0.0.0.0] odstraníte nastavení.
DNS SECONDARY (Sekundární server DNS)	Upravte nastavení sekundárního serveru DNS v síti, ve které se nachází monitor. POZNÁMKA: Zadáním hodnoty [0.0.0.0] odstraníte nastavení.

\*1: Pokud je funkce SPECTRAVIEW ENGINE (Modul SPECTRAVIEW) nastavená na hodnotu ON (Zapnuto), je tato funkce deaktivována.

\*2: Pokud jako vstupní signál vyberete hodnotu OPTION (Volitelné), bude tato funkce záviset na použité desce pro volitelné doplňky.

\*3: Tato funkce je k dispozici pouze při připojení k volitelné ovládací jednotce.



CHANGE PASSWORD (Změnit heslo)	Slouží ke změně bezpečnostního hesla. Výchozí nastavení hesla je 0000.
SECURITY (Zabezpečení)	
PASSWORD (Heslo)	Heslo zabezpečení vstupu.
SECURE MODE (Zabezpečený režim)	
OFF (Vypnuto)	Při zapnutí monitoru není třeba zadat bezpečnostní heslo.
START-UP LOCK (Zámek po spuštění)	Při zapnutí monitoru je třeba zadat bezpečnostní heslo.
CONTROL LOCK (Zámek ovládání)	Po stisknutí tlačítka dálkového ovládání nebo ovládacího tlačítka na monitoru je třeba zadat bezpečnostní heslo.
BOTH LOCK (Oba zámky)	Po zapnutí monitoru nebo stisknutí tlačítka dálkového ovládání nebo ovládacího tlačítka na monitoru je třeba zadat bezpečnostní heslo.
IR LOCK SETTINGS (Nastavení zámku infračerveného signálu)	Deaktivuje ovládání monitoru pomocí bezdrátového dálkového ovladače. Pokud je vybrána možnost ACTIVATE (Aktivovat), jsou aktivována všechna nastavení. POZNÁMKA: Funkce IR LOCK SETTINGS (Nastavení zámku infračerveného signálu) je určena pouze pro tlačítka na dálkovém ovladači. Tato funkce neblokuje přístup k tlačítkům monitoru. Chcete-li nastavit zpět běžný režim, podržte alespoň na 5 sekund stisknuté tlačítko DISPLAY (Zobrazit) na dálkovém ovladači.
MODE SELECT (Výběr režimu)	Slouží k výběru režimu UNLOCK (Odemknout), ALL LOCK (Zamknout vše) nebo CUSTOM LOCK (Vlastní zámek).
UNLOCK (Odemknout)	Všechna tlačítka na dálkovém ovladači lze normálně používat.
ALL LOCK (Zamknout vše)	Zamkne všechna tlačítka dálkového ovladače.
CUSTOM LOCK (Vlastní zámek)	Vyberte, která tlačítka mají být uzamknuta: POWER (Napájení), VOLUME (Hlasitost), nebo INPUT (Vstup). Kromě nastavení CUSTOM LOCK (Vlastní zámek) jsou uzamknuta také další tlačítka na dálkovém ovládání. POWER (Napájení): Pokud je vybrána možnost LOCK (Zamknout), tlačítko POWER (Napájení) je zamčené. VOLUME (Hlasitost): Pokud je vybrána možnost UNLOCK (Odemknout), lze nastavit minimální a maximální hlasitost v rozmezí hodnot VOL. 0 (Hlasitost 0) až VOL. 100 (Hlasitost 100). Pomocí tlačítek VOLUME (+) (Zvýšit hlasitost) a VOLUME (-) (Snižit hlasitost) lze nastavit pouze hlasitost v rozsahu nastavené minimální a maximální hlasitosti. Pokud je vybrána možnost LOCK (Zamknout), tlačítka VOLUME (+) (Zvýšit hlasitost) a VOLUME (-) (Snižit hlasitost) jsou zamčena. INPUT (Vstup): Pokud je vybrána možnost UNLOCK (Odemknout), vyberte až tři tlačítka z možností DisplayPort1, DisplayPort2, HDMI1, HDMI2, HDMI3, MEDIA PLAYER (Multimediální přehrávač), OPTION (Volitelné), která chcete odemknout. Tlačítka, která nevyberete, budou zamčena. Pokud je vybrána možnost LOCK (Zamknout), všechna tlačítka INPUT (Vstup) jsou zamčena. CHANNEL (Kanál): Chcete-li zamknout tlačítka kanálů na dálkovém ovládání, vyberte je pro funkci LOCK (Zamknout) a stiskněte možnost ACTIVE (Aktivní). Tlačítka kanálů CH/ZOOM (+) a (-) budou zamknuta.
KEY LOCK SETTINGS (Nastavení zámku kláves)	Deaktivuje ovládání monitoru přes tlačítka na monitoru. Pokud je vybrána možnost ACTIVATE (Aktivovat), jsou aktivována všechna nastavení. POZNÁMKA: Funkce KEY LOCK SETTINGS (Nastavení zámku kláves) je určena pouze pro tlačítka na monitoru. Tato funkce nezamkne přístup ke všem tlačítkům na dálkovém ovládání. Pokud chcete funkci uzamčení aktivovat, stiskněte současně tlačítka UP (Nahoru) (▲) a DOWN (Dolů) (▼) a podržte je alespoň tři sekundy. Pokud chcete pokračovat v uživatelském přístupu, stiskněte současně tlačítka UP (Nahoru) (▲) a DOWN (Dolů) (▼) a podržte je alespoň tři sekundy.
MODE SELECT (Výběr režimu)	Slouží k výběru režimu UNLOCK (Odemknout), ALL LOCK (Zamknout vše) nebo CUSTOM LOCK (Vlastní zámek).
UNLOCK (Odemknout)	Všechna tlačítka lze nyní normálně používat.
ALL LOCK (Zamknout vše)	Zamkne všechna tlačítka dálkového ovladače.
CUSTOM LOCK (Vlastní zámek)	Vyberte, která tlačítka mají být uzamknuta: POWER (Napájení), VOLUME (Hlasitost), nebo INPUT (Vstup). Kromě nastavení CUSTOM LOCK (Vlastní zámek) jsou uzamknuta také další tlačítka na dálkovém ovládání. POWER (Napájení): Pokud je vybrána možnost LOCK (Zamknout), tlačítko POWER (Napájení) je zamčené. VOLUME (Hlasitost): Pokud je vybrána možnost UNLOCK (Odemknout), lze nastavit minimální a maximální hlasitost v rozmezí hodnot VOL. 0 (Hlasitost 0) až VOL. 100 (Hlasitost 100). Tlačítka PLUS (+) a MINUS (-) pracují pouze v rozsahu nastavené minimální a maximální hlasitosti. Když je vybrána funkce LOCK (Zámek), tlačítka PLUS (+) a MINUS (-) jsou zamknuta. INPUT (Vstup): Pokud je vybrána možnost UNLOCK (Odemknout), tlačítko INPUT/SET (Vstup/Nastavit) je odemčené. CHANNEL (Kanál): Chcete-li zamknout tlačítka kanálů na dálkovém ovládání, vyberte je pro funkci LOCK (Zamknout) a stiskněte možnost ACTIVE (Aktivní). Tlačítka UP (Nahoru) (▲) a DOWN (Dolů) (▼) budou zamknuta.
DDC/CI Pouze vstup DisplayPort2	ENABLE/DISABLE (Zapnout/Vypnout): Zapne/vypne obousměrnou komunikaci a ovládání monitoru.
PING	Potvrzení úspěšného připojení k síti odesláním příkazu na adresu IP
IP ADDRESS (IP adresa)	Nastavte položku IP ADDRESS (Adresa IP) pro odeslání dotazu PING.
EXECUTE (Provést)	Kontroluje, zda je možné za použití adresy IP odeslat odpověď do monitoru odesláním dotazu PING.
IP ADDRESS RESET (Reset IP adresy)	Obnoví nastavení výrobce pro možnost IP ADDRESS SETTINGS (Nastavení adresy IP).

<b>AUTO DIMMING</b> (Automatické ztmavení)*1	Upraví podsvícení monitoru LCD automaticky v závislosti na okolním osvětlení.
<b>AUTO BRIGHTNESS</b> (Automatický jas) <small>Pouze vstupy DisplayPort1, DisplayPort2, MIP, OPTION**</small>	Nastavuje jas obrazu vzhledem ke vstupnímu signálu. <b>POZNÁMKA:</b> Tuto funkci nepoužívejte, pokud je v nastavení ROOM LIGHT SENSING (Snímání osvětlení místnosti) vybrána možnost MODE1 (Režim 1) nebo MODE2 (Režim 2).
<b>ROOM LIGHT SENSING</b> (Snímání osvětlení místnosti)	<p>Podsvícení obrazovky LCD lze v závislosti na světelných podmínkách v místnosti zvýšit nebo snížit. Pokud je místnost jasně osvětlená, jas displeje se zvýší. Pokud je místnost tmavá, jas displeje se sníží. Tato funkce šetří zrak uživatele, který bývá nadměrně namáhán, pokud je jas příliš vysoký.</p> <p><b>POZNÁMKA:</b> Když je nastavena funkce ROOM LIGHT SENSING (Snímání osvětlení místnosti), nastavení BACKLIGHT (Podsvícení), AUTO BRIGHTNESS (Automatický jas) a BACKLIGHT (Podsvícení) funkce SCREEN SAVER (Spořič obrazovky) jsou neaktivní.</p> <p>Nezakrývejte čidlo osvětlení místnosti, pokud používáte nastavení MODE1 (Režim 1) nebo MODE2 (Režim 2).</p> <p>Nastavení parametrů AMBIENT (Prostředí)</p> <p>Přejděte na možnost ROOM LIGHT SENSING (Snímání osvětlení místnosti) v nabídce OSD, vyberte možnost MODE1 (Režim 1) nebo MODE2 (Režim 2) a nastavte položky MAX LIMIT (Maximální limit), IN BRIGHT (Jasný vstup) a IN DARK (Tmavý vstup) v obou režimech.</p> <p>MAX LIMIT (Maximální limit): Jedná se o maximální úroveň podsvícení, kterou lze nastavit.</p> <p>IN BRIGHT (Jasný vstup): Tato úroveň podsvícení se na monitoru nastaví, pokud světelné podmínky v místnosti dosáhnou nejvyšší úrovně.</p> <p>IN DARK (Tmavý vstup): Tato úroveň podsvícení se nastaví, pokud světelné podmínky v místnosti dosáhnou nejnižší úrovně.</p> <p>Po aktivaci funkce ROOM LIGHT SENSING (Snímání osvětlení místnosti) se bude podsvícení obrazu automaticky přizpůsobovat aktuálním světelným podmínkám v místnosti (viz následující obrázek).</p> <div data-bbox="470 660 1396 1030" data-label="Figure"> </div> <p>Úroveň nastavení BACKLIGHT (Podsvícení) určená k použití, pokud je intenzita světla v místnosti nízká.</p> <p>Úroveň nastavení BACKLIGHT (Podsvícení) určená k použití, pokud je intenzita světla v místnosti vysoká.</p> <p>MAX LIMIT (Maximální limit): Úroveň nastavení BACKLIGHT (Podsvícení) bude omezena na nastavenou úroveň.</p> <p>IN DARK (Tmavý vstup): Úroveň nastavení BACKLIGHT (Podsvícení) určená k použití, pokud je intenzita světla v místnosti nízká.</p> <p>IN BRIGHT (Jasný vstup): Úroveň nastavení BACKLIGHT (Podsvícení) určená k použití, pokud je intenzita světla v místnosti vysoká.</p>
<b>BACKLIGHT DIMMING</b> (Ztlumení podsvícení)*1	Automaticky upraví každý ze svazků podsvícení displeje LCD nezávisle podle vstupního signálu.
<b>HUMAN SENSING</b> (Detekce osob)*2	Funkce HUMAN SENSING (Detekce osob) obsahuje tři nastavení. <b>POZNÁMKA:</b> Možnost POWER SAVE (Úsporný režim) je neaktivní, když je v nastavení HUMAN SENSING (Detekce osob) vybrána možnost AUTO OFF (Automatické vypnutí) nebo CUSTOM (Vlastní). Funkce HUMAN SENSING (Detekce osob) se zruší, pokud je volba INPUT DETECT (Detekce vstupu) nastavena v době, kdy je funkce HUMAN SENSING aktivní.
DISABLE (Vypnout)	Neprobíhá detekce osob.
AUTO OFF (Automatické vypnutí)	Pokud v přednastavenou dobu není zjištěna přítomnost žádné osoby, nastavení BACKLIGHT (Podsvícení) a VOLUME (Hlasitost) se automaticky přepnou na možnost OFF (Vypnuto). Pokud se osoba znovu přiblíží k počítači, monitor se automaticky přepne zpět do normálního režimu.
CUSTOM (Vlastní)	Pokud není zjištěna přítomnost žádné osoby, nastavení BACKLIGHT (Podsvícení) a VOLUME (Hlasitost) se automaticky přepnou na stanovenou hodnotu. Pokud se osoba k monitoru opět přiblíží, monitor se automaticky přepne zpět do normálního režimu a zobrazí vstupní signál zvolený v nastavení INPUT SELECT (Volba vstupu).
<b>POWER INDICATOR</b> (Indikátor napájení)	
<b>POWER INDICATOR</b> (Indikátor napájení)	Zapne a vypne kontrolku LED. Je-li vybrána možnost OFF (Vypnuto), kontrolka LED nesvítí, když je monitor LCD v aktivním režimu.
<b>SCHEDULE INDICATOR</b> (Indikátor plánu)	Zapne nebo vypne kontrolku LED v závislosti na časovém plánu nastaveném v části „SCHEDULE SETTINGS“ (Nastavení časového plánu) Je-li vybrána možnost OFF (Vypnuto), kontrolka LED se nerozsvítí, ani když je monitor LCD v aktivním režimu.
<b>NETWORK FUNCTIONS</b> (SÍŤOVÉ FUNKCE)	Aktivujte nebo deaktivujte jednotlivé síťové komponenty pro tyto funkce monitoru: DISPLAY (Zobrazení): Aktivuje nebo deaktivuje síťovou funkci pro ovládání monitoru na dálku. Při zakázání nebudou fungovat tyto funkce: Externí ovládání, MAIL (E-mail), funkce zapojení monitorů za sebou, server HTTP, SNMP CRESTRON, AMX, PjLink. <b>POZNÁMKA:</b> Pokud deaktivujete funkci DISPLAY (Zobrazení), nebude řízení monitoru v konfiguraci Daisy chain k dispozici. Před deaktivací funkce zvažte důsledky, které to bude mít na instalaci s více monitory. COMPUTE MODULE (Výpočetní modul): Aktivuje nebo deaktivuje síťovou funkci pouze pro desku rozhraní výpočetního modulu. MEDIA PLAYER (Přehrávač médií): Aktivuje nebo deaktivuje síťovou funkci pouze pro přehrávač médií. Po deaktivaci nebudou fungovat tyto funkce: SHARED FOLDER SETTINGS (Nastavení sdílené složky) a SHARED SD CARD SETTINGS (Nastavení sdílené karty SD). Vybrané nastavení uložíte označením možnosti YES (Ano) u položky APPLY (Použít) a stisknutím možnosti SET (Nastavit). Pokud nestisknete možnost SET (Nastavit), když je označena možnost YES (Ano), vámi vybrané nastavení se neuloží. <b>POZNÁMKA:</b> Aby bylo možné aktualizovat verzi firmwaru přes síť, musí být povoleny funkce DISPLAY (Zobrazení) a MEDIA PLAYER (Přehrávač médií).

\*1: Pokud je funkce SPECTRAVIEW ENGINE (Modul SPECTRAVIEW) nastavená na hodnotu ON (Zapnuto), je tato funkce deaktivována.

\*2: Tato funkce je k dispozici pouze při připojení k volitelné jednotce čidla.

\*3: Pokud jako vstupní signál vyberete hodnotu OPTION (Volitelné), bude tato funkce záviset na použité desce pro volitelné doplňky.

<b>USB</b>	
TOUCH POWER (Dotykové napájení) (Není k dispozici)	
EXTERNAL CONTROL (Externí ovládací prvek)	Je-li nastavena hodnota ON (Zapnuto), monitor lze ovládat pomocí zařízení zapojeného do portu USB2.
PC SOURCE (Počítačový zdroj)	Vyberte zařízení připojené k portu USB1, které ovládá monitor. Pokud je ovládací zařízení specifické, vyberte možnost EXTERNAL PC (Externí počítač) nebo OPTION (Volitelné). Možnost OPTION (Volitelné) je dostupná pouze tehdy, když je k monitoru připojen volitelný počítač pro typ slotu 2.
USB POWER (Napájení přes port USB)	Vybere nastavení napájení přes port USB CM1 (2A). Nastavením možnosti ON (Zapnuto) aktivujete napájení portu USB CM1 (2A). POZNÁMKA: Spotřeba energie závisí na tom, jaká zařízení USB jsou připojena k monitoru.
<b>CEC</b>	
Tato funkce umožňuje ovládat zařízení vyhovující standardu HDMI CEC připojené ke konektoru HDMI. CEC je zkratka standardu Consumer Electronics Control.	
CEC	Když je nastavena možnost ON (Zapnuto), nastavte níže uvedené položky. POZNÁMKA: Pokud je nastavena možnost ON (Zapnuto), jsou aktivovány níže uvedené funkce. V závislosti na připojeném zařízení nemusí zařízení správně fungovat. Když připojené zařízení HDMI CEC obdrží příkaz k přehrávání, monitor se synchronně zapne a poté změní vstupní signál na HDMI. Pokud je monitor zapnutý, až připojené zařízení HDMI CEC obdrží příkaz k přehrávání, vstupní signál se přepne na HDMI. Připojená zařízení HDMI CEC jsou ovládána bezdrátovým dálkovým ovládáním dodaným spolu s monitorem.
AUTO TURN OFF (Automatické vypnutí)	Když je monitor přepnut do pohotovostního režimu pomocí vypínače na dálkovém ovládání nebo na monitoru, připojené zařízení HDMI CEC se také přepne do pohotovostního režimu. POZNÁMKA: Pokud připojené zařízení HDMI CEC nahrává, do pohotovostního režimu se nepřepne.
AUDIO RECEIVER (Zvukový přijímač)	Aktivuje zesilovač zvuku HDMI CEC. Pokud je nastavena možnost YES (Ano), zvuk z připojeného zařízení HDMI CEC bude předáván do připojeného zesilovače zvuku HDMI CEC. Pokud je nastavena možnost YES (Ano), vestavěný reproduktor nebo externí reproduktor připojený k monitoru bude ztlumen. POZNÁMKA: Když je zesilovač zvuku HDMI CEC připojen, nastavte možnost YES (Ano). Nastavte na hodnotu NO (Ne), pokud k monitoru není připojeno žádné zařízení HDMI CEC.
SEARCH DEVICE (Vyhledat zařízení)	Vyhledá zařízení HDMI CEC připojené k monitoru. Když je vyhledávání úspěšné, zobrazí se typ připojeného zařízení HDMI CEC a jeho registrované jméno. Až je vyhledávání dokončeno nebo se nezdaří, volba SEARCH DEVICE (Hledat zařízení) se automaticky nastaví na hodnotu NO (Ne). Pokud ji opět nastavíte na hodnotu YES (Ano), funkce SEARCH DEVICE (Hledat zařízení) proběhne znovu. Až proběhne detekce zařízení HDMI CEC, vstup zařízení můžete přepnout vybráním zařízení.
RESET	Všechna nastavení v nabídce CONTROL (Ovládání) budou obnovena na výchozí nastavení, s výjimkou nastavení sítě LAN a položek CHANGE PASSWORD (Změnit heslo), SECURITY (Zabezpečení) a PING.
<b>OPTION (Volitelné)</b>	
OPTION POWER (Volitelné napájení)	Umožňuje monitoru napájet zásuvku na desce pro volitelné doplňky během úsporného nebo pohotovostního režimu. AUTO (Automaticky): Napájení závisí na tom, zda je připojena deska pro volitelné doplňky. ON (Zapnuto): Napájení k připojené volbě pokračuje v úsporném nebo pohotovostním režimu. OFF (Vypnuto): Napájení k připojené volbě se zastaví v úsporném nebo pohotovostním režimu. POZNÁMKA: Chcete-li aktivovat funkci Správy napájení bez vstupního signálu ze slotu typu 2, nastavte volbu OPTION POWER (Napájení volbě) na hodnotu AUTO (Automatické) nebo ON (Zapnuto).
AUDIO (Zvuk)*1	Slouží k výběru signálu vstupu zvuku dle specifikací příslušné volby zásuvky typu 2. Chcete-li aktivovat možnost DIGITAL (Digitální), zvolte možnost OPTION (Doplňk) jako vstupní signál a OPTION (Doplňk) pro možnost AUDIO INPUT (Vstup zvuku). POZNÁMKA: Možnost DIGITAL (Digitální) lze aktivovat pouze tehdy, když je nastaven vstupní signál OPTION (Doplňk) a pro nastavení AUDIO INPUT (Vstup zvuku) je zvolena možnost OPTION (Doplňk).
<b>INTERNAL PC (Interní počítač)*1</b>	
OFF WARNING (Upozornění na vypnutí) (Nelze upravit)	
AUTO OFF (Automatické vypnutí)	Monitor se automaticky vypne, když se vypne interní počítač, případně se přepne do úsporného režimu. POZNÁMKA: Pokud vyberete nastavení OFF (Vypnuto), při zapnutí interního počítače se napájení monitoru nezapne automaticky.
START UP PC (Spuštění počítače)	Pokud je vybrána možnost ON (Zapnuto), zapne se interní počítač.
FORCE QUIT (Vynucené vypnutí)	Pokud je vybrána možnost ON (Zapnuto), proběhne vynucené vypnutí interního počítače. Tuto funkci použijte pouze v případě, že operační systém nelze vypnout ručně.

\*1: Tato funkce závisí na použité desce pro volitelné doplňky. Pokud změníte nastavení, monitor vypněte a znovu zapněte hlavním vypínačem napájení.

SLOT2 CH SETTING (Nastavení kanálu slotu 2)	Umožňuje vybrat typ signálu podle specifikací volitelného zařízení se slotem typu 2.
AUTO (Automaticky)	Automaticky nastaví typ signálu.
1CH (1 kanál)	Vyplní obrazovku signálem zvoleným v nabídce SLOT2 CH SELECT (Výběr kanálu typu 2).
2CH (2 kanály)	V levé polovině obrazovky se zobrazí signál DisplayPort a v pravé polovině signál TMDS. Pokud interní počítač nepodporuje ani jeden z typů signálu, stávající signál se automaticky zobrazí v režimu celé obrazovky.
SLOT2 CH SELECT (Výběr kanálu slotu 2)	Tato funkce je k dispozici, pouze když je položka SLOT2 CH SETTING (Nastavení kanálu slotu 2) nastavena na možnost 1CH (1 kanál).
DisplayPort	Zobrazení signálu DisplayPort z volitelné počítačové zásuvky typu 2 v režimu celé obrazovky.
TMDS	Zobrazení signálu TMDS z volitelné počítačové zásuvky typu 2 v režimu celé obrazovky.
RESET	Obnoví tovární nastavení AUDIO (Zvuk) v nabídce OPTION (Volitelné).
<b>SYSTEM (Systém)</b>	
MONITOR INFORMATION (Informace o displeji)	Zobrazí na monitoru název modelu, sériové číslo a verzi firmwaru. CARBON SAVINGS (ÚSPORA UHLÍKU): Uvádí informaci o odhadované úspoře uhlíku v kg CO <sub>2</sub> . Faktor dopadu uhlíku ve výpočtu úspory uhlíku je založen na normě OECD (vydání 2008). CARBON USAGE (VYUŽITÍ UHLÍKU): Uvádí informaci o odhadovaném využití uhlíku v kg CO <sub>2</sub> . Jedná se o vypočítaný odhad, nikoli o skutečně naměřenou hodnotu. Tento odhad probíhá bez volitelných prvků.
FIRMWARE	Zobrazí verzi firmwaru, který je nainstalován v monitoru.
MAC ADDRESS (Adresa MAC)	Zobrazí MAC ADDRESS (Adresa MAC).
FACTORY RESET (Obnovení výrobního nastavení)	U všech položek se obnoví nastavení provedené před odesláním z továrny. POZNÁMKA: Nastavení položek můžete u všech sériově připojených monitorů resetovat. Dejte pozor, abyste všechny položky neresetovali neúmyslně.
<b>COMPUTE MODULE (Výpočetní modul)</b>	
COMPUTE MODULE (Výpočetní modul)	Po instalaci rozhraní Raspberry Pi Compute Module Interface Board a modulu Raspberry Pi Compute Module se zpřístupní dodatečná nabídka OSD, ve které můžete upravit související nastavení. Volby v nabídce COMPUTE MODULE neupravujte vlastními silami.
POWER (Napájení)	
POWER SUPPLY (Zdroj napájení)	Řízení napájení pro výpočetní modul.
AUTO POWER ON (Automatické zapnutí)	Pokud zvolíte volbu ENABLE (Povolit), výpočetní modul se automaticky zapne společně se zapnutím monitoru.
SERVICE MENU (Servisní nabídka)	
SETTING LOCK (Zámek nastavení)	Uzamčení veškerého nastavení v nabídce COMPUTE MODULE (Výpočetní modul).
USB BOOT MODE (Režim spouštění z USB)	Pokud zvolíte volbu ENABLE (Povolit), výpočetní modul se v počítači připojeném ke vstupu USB2 monitoru bude tvářit jako USB zařízení, které můžete programovat ze systému počítače. Pokud zvolíte volbu DISABLE (Zakázat), výpočetní modul se bude spouštět jako obvykle.
IR SIGNAL (IČ signál)	Povolení nebo zakázání přesměrování infračerveného signálu z dálkového ovladače.
MONITOR CONTROL (Ovládání monitoru)	Povolení nebo zakázání interního sériového spojení mezi monitorem a výpočetním modulem.
SHUTDOWN SIGNAL (Vypínací signál)	Povolení nebo zakázání toho, zda lze pomocí GPIO 23 odeslat příkaz k vypnutí výpočetního modulu.
POWER SUPPLY OFF DELAY (Prodleva vypnutí zdroje)	Tato funkce umožňuje nastavit časovou prodlevu mezi nastaveným vypínacím signálem a vypnutím výpočetního modulu. V této nabídce můžete určit vhodný čas na bezpečné vypnutí spuštěného softwaru.
WDT (Šířka)	Povolení nebo zakázání integrované funkce monitoru Watchdog Timer (Hlídač) pro potřeby výpočetního modulu.
START UP TIME (Čas spuštění)	V této nabídce můžete nastavit časovou prodlevu, než monitor začne přijímat resetovací příkazy WDT.
PERIOD TIME (Období)	V této nabídce můžete nastavit maximální délku období, během kterého musí monitor obdržet resetovací příkazy WDT z výpočetního modulu.
CHANGE PASSWORD (Změnit heslo)	

Výchozí hodnoty lze zobrazit na vyžádání.



## POZNÁMKA 1: NASTAVENÍ PLÁNOVAČE

Plánovač umožňuje nastavit různé časy zapnutí a vypnutí monitoru nebo jeho přechodu do pohotovostního režimu. Můžete naprogramovat až sedm různých plánů.

Programování plánovače:

1. Otevřete nabídku SCHEDULE (Plánovač). Pomocí tlačítek nahoru a dolů označte volbu SCHEDULE SETTINGS (Nastavení plánovače). Stisknutím tlačítka SET/POINT ZOOM (Nastavit/přiblížit) nebo tlačítka + přejděte do nabídky Settings (Nastavení). Označte požadované číslo plánu a stiskněte tlačítko SET/POINT ZOOM (Nastavit/přiblížit). Pole vedle čísla se zbarví žlutě. Nyní lze naprogramovat plán plánovače.
2. Pomocí tlačítka dolů označte položku POWER (Napájení). Pomocí tlačítek + a – nastavte možnost ON (Zapnuto). Chcete-li naplánovat vypnutí, nastavte možnost OFF (Vypnuto).
3. Pomocí tlačítka dolů označte položku TIME (Čas). Pomocí tlačítek + a – nastavte čas.
4. Pomocí šipek nahoru a dolů označte položku INPUT (Vstup). Pomocí tlačítek + a – vyberte vstupní zdroj. Pomocí šipek nahoru a dolů označte položku PIC. MODE (Režim obrazu). Pomocí tlačítek + a – vyberte režim obrazu.
5. Použijte tlačítko dolů k výběru volby DATE (Datum), EVERY DAY (Každý den), EVERY WEEK (Každý týden), WEEKDAY (Pracovní den), WEEKEND (Víkend) nebo HOLIDAY (Svátek). Stiskněte tlačítko SET/POINT ZOOM (Nastavit/přiblížit) u nabídky, pro kterou je plán nevhodnější. Má-li se plán spouštět v konkrétní den, vyberte hodnotu DATE (Datum) a stiskněte tlačítko SET/POINT ZOOM (Nastavit/přiblížit). Máte-li v plánu každodenní spouštění, vyberte položku EVERY DAY (Každý den) a stiskněte tlačítko SET/POINT ZOOM (Nastavit/přiblížit). Kroužek vedle položky EVERY DAY (Každý den) zežlutne. Pokud chcete nastavit týdenní plán, pomocí tlačítek nahoru a dolů označte dny v týdnu a stisknutím tlačítka SET/POINT ZOOM (Nastavit/přiblížit) je vyberte. Potom označte nastavení EVERY WEEK (Každý týden) a stiskněte tlačítko SET/POINT ZOOM (Nastavit/přiblížit). Stejným způsobem nastavte hodnotu WEEKDAY (Pracovní den), WEEKEND (Víkend) nebo HOLIDAY (Svátek). Volby WEEKDAY (Pracovní den), WEEKEND (Víkend) a HOLIDAY (Svátek) jsou dostupné v nastavení SCHEDULE SETTINGS (Nastavení plánovače) (viz [strana 36](#)).
6. Jakmile naprogramujete plán, můžete naprogramovat zbývající plány. Stisknutím tlačítka MENU (Nabídka) ukončíte nabídku OSD, stisknutím tlačítka EXIT (Konec) se vrátíte do předcházející nabídky.

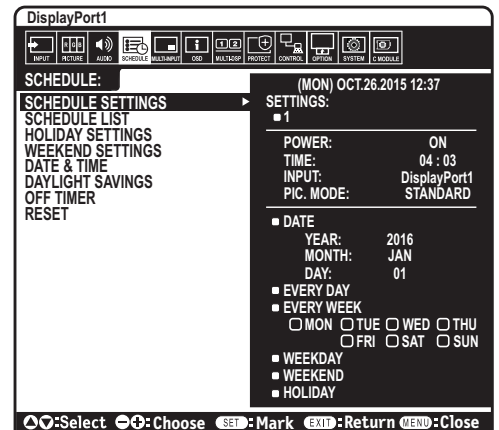

**POZNÁMKA:** Pokud se plány překrývají, bude mít plán s nejvyšším číslem přednost před plánem s nejnižším číslem. Například, plán č. 7 má přednost před plánem č. 1.

Není-li vybraný vstup nebo režim obrazu momentálně k dispozici, zakažte vstup nebo se režim obrazu zobrazí červeně.

## POZNÁMKA 2: DOSVIT OBRAZU

U monitorů na bázi technologie LCD se může projevit dosvit obrazu. Dosvitem obrazu se označuje zbytkový obraz („duch“) předchozího obrazu, který zůstane viditelný na obrazovce. Na rozdíl od běžných monitorů není dosvit obrazu na displeji LCD trvalý, ale přesto by se mělo předejít zobrazení statického obrazu po dlouhou dobu.

Chcete-li zmírnit dosvit obrazu, vypněte napájení monitoru nebo ho přepněte do pohotovostního režimu na stejně dlouhou dobu, po jakou byl poslední obraz zobrazen. Jestliže byl například obraz na obrazovce hodinu a zůstal po něm zbytkový obraz, vypněte monitor nebo ho přepněte do pohotovostního režimu na jednu hodinu, aby obraz zmizel.

V případech, kdy na osobním zobrazovacím zařízení zobrazujete statický obraz, doporučuje společnost NEC DISPLAY SOLUTIONS pravidelné spouštění spořičů obrazovky s pohyblivou grafikou. Pokud monitor nepoužíváte, vypněte jej nebo jej přepněte do pohotovostního režimu.

Abyste se dále snížili riziko vzniku dosvitu obrazu nastavte funkce SCREEN SAVER (Spořič obrazovky), DATE & TIME (Datum a čas) a SCHEDULE SETTINGS (Nastavení plánovače).

## Dlouhá životnost při dlouhodobém zobrazení

### Trvale vypálený obraz na displeji

Pokud se displej LCD používá trvale po dlouhou dobu, v blízkosti elektrod uvnitř displeje zůstává rezidentní elektrický náboj a zobrazuje se rezidentní obraz („duch“) předchozího zobrazení. (Dosvit obrazu)

Dosvit obrazu není permanentní, ale pokud se zobrazuje jeden obraz po dlouhou dobu, uvnitř displeje LCD se okolo obrazu nahromadí nečistoty z iontových částic, a obraz se může stát trvalým. (Trvale vypálený obraz)

### Doporučení

Abyste nedošlo k trvalému vypálení obrazu a kvůli zajištění maximální životnosti monitoru dodržujte následující pokyny.

- Statický obraz by měl být reprodukován pouze na krátkou dobu. Statický obraz měňte po krátkých intervalech.
- Pokud monitor nepoužíváte, vypínejte jej pomocí dálkového ovládání nebo použijte funkci Power Management (Řízení spotřeby) počítače či integrovanou funkci Schedule (Plán).
- Nižší okolní teploty prodlužují životnost monitoru. Je-li přes obrazovku monitoru nainstalován ochranný kryt (skleněný, akrylátový), je-li monitor umístěn v uzavřeném prostoru nebo je-li více monitorů umístěno pohromadě, používejte teplotní čidla uvnitř monitoru. Chcete-li snížit vnitřní teplotu, použijte ventilátory, spořič obrazovky, funkci řízení spotřeby v počítači nebo funkci snížení jasu.
- Používejte režim „Screen Saver“ (Spořič obrazovky).

# Funkce dálkového ovladače

## Funkce REMOTE CONTROL ID (Identifikace dálkového ovladače)

### IDENTIFIKACE DÁLKOVÉHO OVLADAČE

Dálkový ovladač lze použít k ovládání až 100 individuálních monitorů MultiSync pomocí režimu REMOTE CONTROL ID (Identifikace dálkového ovladače). Režim identifikace dálkového ovladače funguje ve spojitosti s funkcí Monitor ID (ID monitoru) a umožňuje ovládat až 100 individuálních monitorů MultiSync. Např.: je-li na stejném místě používáno více monitorů a v normálním režimu by dálkový ovladač vysílal signály do všech monitorů současně (viz obr. 1). Použitím dálkového ovladače v režimu REMOTE CONTROL ID (Identifikace dálkového ovladače) můžete ovládat pouze jeden určitý monitor v rámci skupiny (viz obr. 2).

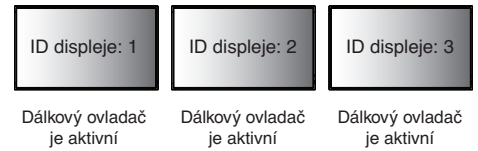

**Obrázek 1**  
Ovladač se nachází v běžném režimu nebo je hodnota REMOTE ID nastavena na 0



### NASTAVENÍ ID OVLADAČE

Přidrže tlačítko REMOTE ID SET (Nastavení režimu identifikace ovladače) na dálkovém ovladači a na číselné klávesnici zadejte ID monitoru (1-100), který chcete ovládat pomocí dálkového ovladače. Ovladač pak bude ovládat monitor s odpovídajícím číslem ID monitoru. Pokud zvolíte hodnotu 0 nebo pokud bude ovladač nastaven na běžný režim, bude ovladač ovládat všechny monitory.

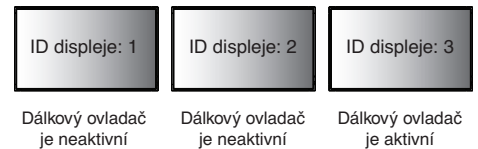

**Obrázek 2**  
Na ovladači je nastavena hodnota REMOTE ID:3



### NASTAVENÍ / RESET REŽIMU ID OVLADAČE

Režim identifikace ovladače – chcete-li přejít do tohoto režimu, přidrže na 2 sekundy tlačítko REMOTE ID SET (Nastavení režimu identifikace dálkového ovladače).

Běžný režim – návrat do běžného režimu provedete přidržením tlačítka REMOTE ID CLEAR (Zrušení režimu identifikace ovladače) na 2 sekundy.

Každý takový monitor musí mít přiděleno jedinečné ID. ID monitoru lze nastavit u položky Monitor ID v nabídce MULTI DISPLAY (Více monitorů) v nabídce OSD (viz [strana 40](#)).

Miřte dálkovým ovladačem na senzor požadovaného monitoru a stiskněte tlačítko REMOTE ID SET (Nastavení režimu identifikace dálkového ovladače). Na monitoru se zobrazí MONITOR ID (Identifikační číslo monitoru), je-li váš dálkový ovladač v režimu ID.

### Dálkové ovládání všech monitorů v dosahu

1. Na dálkovém ovladači přidrže tlačítko REMOTE ID SET (Nastavení režimu identifikace dálkového ovladače) a pomocí tlačítek zadejte možnost REMOTE CONTROL ID (Identifikace dálkového ovladače) hodnotu 0.
2. Na stisknutí tlačítek na dálkovém ovladači budou reagovat všechny monitory v dosahu.

**POZNÁMKA:** Pokud je možnost REMOTE ID (Identifikace dálkového ovladače) nastavena na hodnotu 0, při stisknutí možnosti REMOTE ID SET (Nastavení režimu identifikace dálkového ovladače) se na všech monitorech v dosahu zobrazí příslušné ID. Tímto způsobem snadno zjistíte ID konkrétního monitoru, který chcete ovládat. Další informace naleznete níže.

### Pomocí dálkového ovladače můžete pracovat s monitorem, kterému je přiřazeno určité číslo MONITOR ID.

1. Nastavte číslo MONITOR ID monitoru (viz [strana 40](#)). Číslo MONITOR ID může být v rozsahu od 1 do 100. Toto číslo MONITOR ID umožňuje pracovat s daným monitorem pomocí dálkového ovladače bez ovlivňování jiných monitorů.
2. Na dálkovém ovladači přidrže tlačítko REMOTE ID SET a pomocí tlačítek zadejte číslo REMOTE CONTROL ID (Identifikace ovladače: 1–100). Číslo REMOTE ID NUMBER se musí shodovat s číslem MONITOR ID monitoru, který chcete ovládat.
3. Miřte dálkovým ovladačem na senzor požadovaného monitoru a stiskněte tlačítko REMOTE ID SET (Nastavení režimu identifikace dálkového ovladače).

Na monitoru se červeně zobrazí číslo MONITOR ID.

Je-li hodnota čísla REMOTE CONTROL ID „0“, zobrazí se čísla MONITOR ID všech monitorů červeně.

Zobrazí-li se číslo MONITOR ID na monitoru bíle, číslo MONITOR ID a číslo REMOTE CONTROL ID se neshodují.

**POZNÁMKA:** Group ID (ID skupiny) nelze nastavit prostřednictvím dálkového ovladače.

# Připojení více monitorů

Více monitorů lze ovládat pomocí sériového propojení RS-232C, REMOTE IN nebo LAN.

**POZNÁMKA:** Počet monitorů, které jsou sériově propojeny, je omezen. Před ručním určením čísla ID nebo řízením za použití konkrétního čísla ID použijte funkci AUTO ID (Automatické ID, viz [strana 40](#)).

Hlavní monitor		Vedlejší monitor	
Konektor		Konektor	
Vstup	Výstup	Vstup	Výstup
RS-232C	LAN2	LAN1	LAN2
REMOTE IN (Vstup dálkového ovladače)			
LAN1			

## Připojení

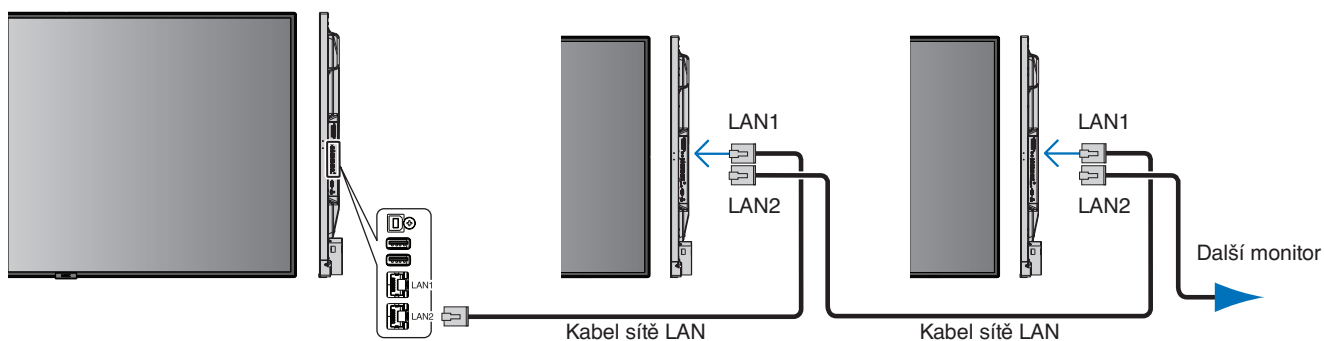



# Ovládání monitoru LCD pomocí dálkového ovladače RS-232C

Tento monitor lze ovládat počítačem připojeným přes konektor RS-232C (reverzní typ)

Příklad některých funkcí, které lze ovládat z osobního počítače:

- zapnutí (ON) nebo pohotovostní režim.,
- přepínání vstupních signálů,
- zapnutí a vypnutí ztlumení zvuku.

## Připojení

Monitor + počítač.

- Před připojením počítače k monitoru vypněte hlavní napájení monitoru.
- Nejprve zapněte připojený počítač a potom hlavní napájení monitoru.  
Pokud počítač a monitor zapnete v opačném pořadí, komunikační port nemusí fungovat.
- Pokud chcete monitor ovládat pomocí připojeného kabelu RS-232C, viz část s řídicími příkazy (viz [strana 57](#)) nebo soubor „External\_Control.pdf“, který se nachází na disku CD-ROM dodaném s monitorem.

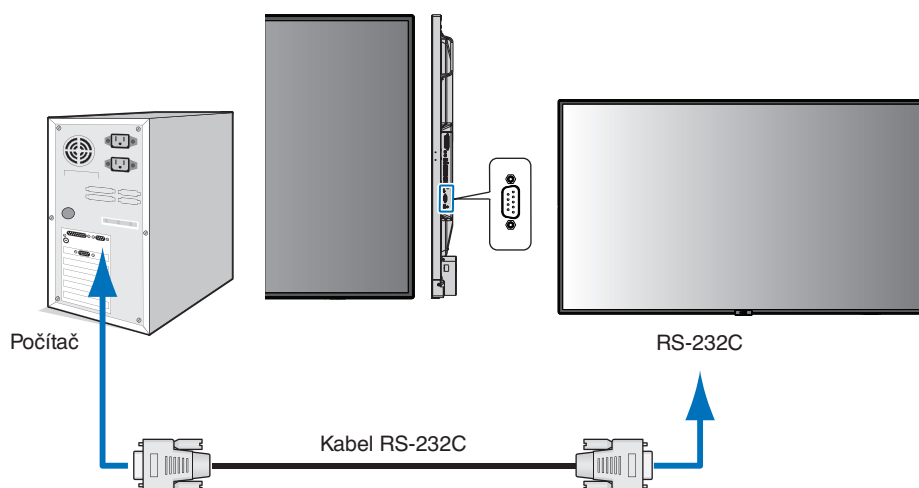

**POZNÁMKA:** Pokud je počítač vybaven pouze 25kolíkovým sériovým portem, je třeba použít adaptér 25kolíkového sériového portu. Podrobné informace vám poskytne dodavatel.  
Zapojení kolíků je popsáno v části „2) Vstup/výstup pro rozhraní RS-232C“ na [strana 50](#).

K ovládání monitoru používejte řídicí příkazy. Informace o řídicích příkazech najdete na disku CD-ROM dodaném s monitorem. Soubor má název „External\_control.pdf“.

## 1) Rozhraní

PROTOKOL	RS-232C
PŘENOSOVÁ RYCHLOST	9 600 [b/s]
DÉLKA DAT	8 [bitů]
PARITA	ŽÁDNÉ
STOP BIT	1 [bit]
ŘÍZENÍ TOKU DAT	ŽÁDNÉ

Monitor LCD používá pro ovladač RS-232C linky RXD, TXD a GND.  
K ovládání zařízení RS-232C by měl být použit obrácený kabel (kabel null modem).

## 2) ZAPOJENÍ KOLÍKŮ

Vstup/výstup pro rozhraní RS-232C

Číslo kolíku	Název
1	nezapojeno
2	RXD
3	TXD
4	nezapojeno
5	Uzemnění
6	nezapojeno
7	nezapojeno
8	nezapojeno
9	nezapojeno

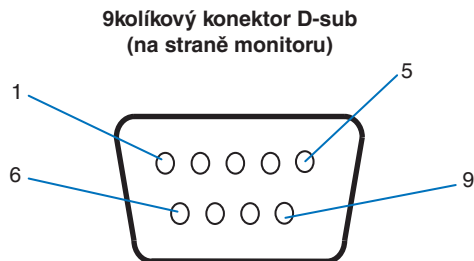

Monitor LCD používá pro ovladač RS-232C linky RXD, TXD a GND.

# Ovládání monitoru LCD prostřednictvím funkce LAN Control (Ovládání pomocí sítě LAN)

## Připojení k síti

Pomocí kabelu sítě LAN můžete zadat nastavení Network Settings (Nastavení sítě) a Alert Mail Settings (Nastavení upozornění) pomocí funkce HTTP server.

Chcete-li použít připojení k síti LAN, je třeba přiřadit adresu IP. Když se monitor připojí k síti DHCP, automaticky získá adresu IP.

### Příklad připojení k síti LAN:

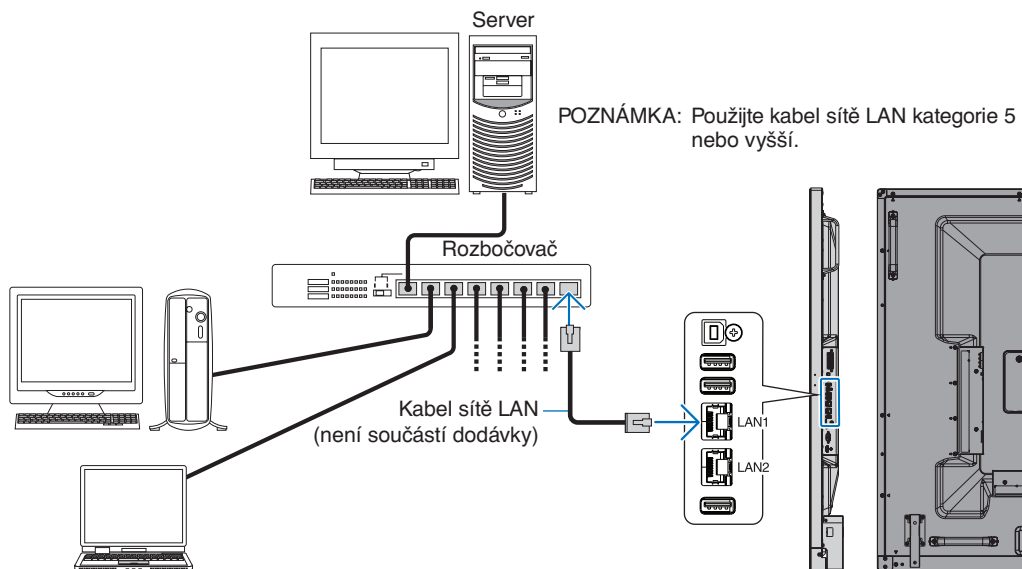

## Nastavení sítě pomocí prohlížeče HTTP

### Přehled

Připojení monitoru k síti umožňuje jeho ovládání z počítače připojeného ke stejné síti.

Adresu IP a masku podsítě monitoru lze nastavit na obrazovce NETWORK SETTINGS (Nastavení sítě) ve webovém prohlížeči pomocí serveru HTTP. Používejte webový prohlížeč Microsoft Internet Explorer 10 nebo vyšší verzi.

(Toto zařízení používá jazyk JavaScript a soubory Cookies. V prohlížeči je třeba tyto funkce povolit.) Způsob nastavení těchto funkcí závisí na verzi prohlížeče. Postupujte dle souborů nápovědy a ostatních informací dodaných se softwarem.)

Chcete-li získat přístup k serveru HTTP, spusťte webový prohlížeč v počítači, který je připojený ke stejné síti jako monitor, a do pole pro webovou adresu zadejte následující adresu URL.

### Nastavení sítě

`http://<adresa IP monitoru>/index.html`

**RADA:** Výchozí adresa IP je monitoru přiřazena automaticky. Speciální aplikaci si můžete stáhnout a našich webových stránkách.

**POZNÁMKA:** Pokud se ve webovém prohlížeči nezobrazí obrazovka NETWORK SETTINGS (Nastavení sítě), stisknutím kombinace kláves Ctrl+F5 obnovte stránku (nebo vymažte mezipaměť).

Pokud monitor na příkazy nebo na kliknutí na tlačítka v prohlížeči reaguje se zpožděním nebo nepříjemně pomalu, důvodem je přetížení sítě nebo nevhodná nastavení síťového připojení. Pokud tato situace nastane, kontaktujte správce sítě.

Monitor nemusí odpovídat, jsou-li tlačítka prohlížeče opakovaně stisknuta rychle po sobě. Pokud tato situace nastane, chvíli vyčkejte a poté akci zopakujte. Pokud stále nedošlo k žádné odezvě, monitor vypněte a znovu zapněte.

K ovládání monitoru použijte řídicí příkazy. Viz část „Řídicí příkazy“ ([strana 57](#)).

## Příprava před použitím

Prohlížeč budete moci začít používat až poté, co monitor připojíte běžně prodávaným kabelem sítě LAN k síti.

Operace v prohlížeči používajícím server proxy nemusí být v závislosti na typu tohoto serveru a způsobu nastavení proveditelné. Ačkoli je jednou z příčin typ serveru proxy, je možné, že položky, které byly skutečně nastaveny, nebudou z důvodu efektivity využívání mezipaměti zobrazeny. Proto také nemusí být provedená nastavení uplatněna. Server proxy doporučujeme používat jen tehdy, když je sítí vyžadován.

## Práce s adresou prostřednictvím prohlížeče

Název hostitele lze použít v následujících případech (odpovídajících adrese IP monitoru):

Název hostitele musí být správcem sítě zaregistrován na serveru DNS. Síťová nastavení monitoru můžete otevřít zadáním tohoto zaregistrovaného názvu hostitele v kompatibilním prohlížeči.

Pokud byl název hostitele nakonfigurován v souboru „HOSTS“ (Hostitelé) v používaném počítači, můžete síťová nastavení monitoru otevřít zadáním tohoto názvu hostitele v kompatibilním prohlížeči.

**Příklad 1:** Byl-li název hostitele monitoru nastaven na „pd.nec.co.jp“, přístup k nastavení sítě získáte zadáním adresy *http://pd.nec.co.jp/index.html* do adresového řádku nebo do sloupce pro zadání adresy URL.

**Příklad 2:** Je-li adresa IP monitoru „192.168.73.1“, přístup k nastavení upozornění získáte zadáním adresy *http://192.168.73.1/index.html* do adresového řádku nebo do sloupce pro zadání adresy URL.

## Akce

Přejděte na následující adresu stránky HOME (Výchozí).

*http://<adresa IP monitoru>/index.html*

Klikněte na všechny odkazy v levém sloupci nabídky HOME (Výchozí).

## Dálkový ovladač

Povolte ovládání monitoru pomocí tlačítek, která odpovídají tlačítkům na dálkovém ovladači.

## Nabídka na obrazovce

Umožňuje používání nastavení následujících možností:

INPUT (Vstup), PICTURE (Obraz), AUDIO (Zvuk), SCHEDULE (Plán), MULTI INPUT (Více vstupů), OSD (Nabídka na obrazovce), MULTI DISPLAY (Více monitorů), DISPLAY PROTECTION (Ochrana displeje), CONTROL (Ovládání), OPTION (Volitelné), SYSTEM (Systém).

**POZNÁMKA:** Funkce tlačítek, která jsou zobrazena na stránkách nastavení.

[APPLY] (Použít): Uložte zvolená nastavení.

[CANCEL] (Zrušit): Návrat k předchozímu nastavení.

**POZNÁMKA:** Po kliknutí na tlačítko APPLY (Použít) se tlačítko CANCEL (Zrušit) stane neaktivním.

[RELOAD] (Načíst znovu): Nastavení budou znovu načtena.

[RESET] (Resetovat): Obnovení výchozích nastavení.

## Nastavení sítě

Klikněte na možnost NETWORK (Síť) v levém sloupci nabídky HOME (Výchozí).

IP SETTING (Nastavení adresy IP)	Zvolte způsob nastavení hodnoty IP ADDRESS (IP adresa). AUTO (AUTOMATICKY): Adresa IP bude přiřazena automaticky. MANUAL (RUČNĚ): Ručně nastavte IP adresu monitoru připojeného k síti. POZNÁMKA: Pokud máte potíže, obraťte se na správce sítě.
IP ADDRESS (Adresa IP)	Nastavte adresu IP monitoru připojeného k síti, je-li v nastavení [IP SETTING] (Nastavení adresy IP) vybrána možnost [MANUAL] (Ručně).
SUBNET MASK (Maska podsítě)	Nastavte masku podsítě monitoru připojeného k síti, je-li v nastavení [IP SETTING] (Nastavení adresy IP) vybrána možnost [MANUAL] (Ručně).
DEFAULT GATEWAY (Výchozí brána)	Nastavte výchozí bránu monitoru připojeného k síti, je-li v nastavení [IP SETTING] (Nastavení adresy IP) vybrána možnost [MANUAL] (Ručně). POZNÁMKA: Nastavení hodnoty [0.0.0.0] znamená odstranění nastavení.
DNS	Nastavení IP ADDRESS (IP adresa) serveru DNS. AUTO (AUTOMATICKY): Připojený server DNS automaticky monitoru přidělí IP adresu. MANUAL (RUČNĚ): Ručně zadejte IP adresu serveru DNS, který je připojen k monitoru.
PRIMARY DNS (Primární server DNS)	Upravte nastavení primárního serveru DNS v síti, ve které se nachází monitor. POZNÁMKA: Zadáním hodnoty [0.0.0.0] odstraníte nastavení.
SECONDARY DNS (Sekundární server DNS)	Upravte nastavení sekundárního serveru DNS v síti, ve které se nachází monitor. POZNÁMKA: Zadáním hodnoty [0.0.0.0] odstraníte nastavení.

**POZNÁMKA:** Když v nastaveních CONTROL (Ovládání) v nabídce OSD vyberete možnost IP ADDRESS RESET (Resetování IP adresy), budou obnoveny výchozí hodnoty následujících nastavení:  
[IP SETTING] (Nastavení adresy IP): AUTO (Automaticky), [IP ADDRESS] (adresa IP): 192.168.0.10,  
[SUBNET MASK] (Maska podsítě): 255.255.255.0, [DNS]: Nastavení AUTO (Automaticky), [DEFAULT GATEWAY] (Výchozí brána), [PRIMARY DNS] (Primární server DNS) a [SECONDARY DNS] (Sekundární server DNS) jsou prázdné.

## Nastavení pošty

Klikněte na možnost MAIL (Pošta) v levém sloupci nabídky HOME (Výchozí).

Pokud je nakonfigurováno a povoleno nastavení Mail (E-mail), monitor bude odesílat e-mailová oznámení, jestliže dojde k chybě nebo ztrátě vstupního signálu. Monitor musí být připojený k síti LAN, jinak tato funkce nebude fungovat.

ALERT MAIL (E-MAIL S UPOZORNĚNÍM)	Když dojde k chybě, monitor odešle chybovou zprávu na e-mailové adresy uvedené v polích Recipient's Address (Adresa příjemce). Viz tabulku „Seznam chybových zpráv“ níže. Upozorňujeme, že když není zjištěn žádný vstupní signál, nejedná se o chybu. Monitor bude odesílat e-mailové upozornění „žádný vstupní signál“ jen v případě, že je povolena položka Status Message (Stavová zpráva). Zvolením nastavení [ENABLE] (Povolit) zapnete funkci Alert Mail (E-mailové upozornění). Zvolením nastavení [DISABLE] (Zakázat) funkci Alert Mail (E-mailové upozornění) vypnete.
STATUS MESSAGE (STAVOVÁ ZPRÁVA)	Pokud není přítomen žádný vstupní signál, monitor odešle oznámení o absenci signálu na e-mailové adresy uvedené v polích Recipient's Address (Adresa příjemce). Upozorňujeme, že tato možnost neodesílá žádná oznámení o vzniklých chybách. Monitor bude odesílat oznámení o chybách je v případě, že je povolena funkce Alert Mail (E-mailové upozornění). Pokud zvolíte nastavení [ENABLE] (Povolit), funkce Alert Mail (E-mailové upozornění) bude odesílat e-maily upozorňující na absenci signálu nebo výstražné stavy. Při zvolení nastavení [DISABLE] (Zakázat) bude funkce Alert Mail (E-mailové upozornění) odesílat e-maily upozorňující na výstražné stavy. Při absenci signálu nebude odeslán žádný e-mail.
SENDER'S ADDRESS (ADRESA ODESÍLATELE)	Zadejte adresu odesílatele. Lze zadat až 60 alfanumerických znaků a symbolů.
SMTP SERVER (SERVER SMTP)	Zadejte název serveru SMTP připojeného k monitoru. Lze zadat až 60 alfanumerických znaků.
RECIPIENT'S ADDRESS 1 TO 3 (ADRESA PŘÍJEMCE 1 AŽ 3)	Zadejte adresu příjemce. Lze zadat až 60 alfanumerických znaků a symbolů.
AUTHENTICATION METHOD (METODA IDENTIFIKACE)	Takto je možné zvolit metodu identifikace přenosu e-mailu.
POP3 SERVER (SERVER POP3)	Takto je možné upřesnit adresu serveru POP3, který se používá při identifikaci e-mailu.
USER NAME (UŽIVATELSKÉ JMÉNO)	Takto lze nastavit uživatelské jméno pro přihlášení k identifikačnímu serveru, pokud se pro přenos e-mailu vyžaduje identifikace. Lze zadat až 60 alfanumerických znaků.
PASSWORD (HESLO)	Takto lze nastavit heslo pro přihlášení k identifikačnímu serveru, pokud se pro přenos e-mailu vyžaduje identifikace. Lze zadat až 60 alfanumerických znaků.
TEST MAIL (ZKUŠEBNÍ E-MAIL)	Kliknutím na toto tlačítko odešlete zkušební e-mail pro ověření správnosti nastavení.

- POZNÁMKA:**
- Pokud po odeslání zkušebního e-mailu neobdržíte žádné e-mailové upozornění, zkontrolujte správnost nastavení sítě a serveru a e-mailové adresy příjemce.
  - Pokud jste zadali nesprávnou adresu zkušebního e-mailu, e-mail s upozorněním neobdržíte. Pokud taková situace nastane, zkontrolujte, zda je adresa příjemce správná.

**RADA:** Diagram s řídicími příkazy naleznete v souboru „External\_Control.pdf“ na disku CD-ROM dodaném s tímto monitorem.

### Seznam upozornění chybových zpráv

Číslo chyby * Kód chyby	Zpráva s upozorněním	Vysvětlení	Opatření
70h ~ 7Fh	The monitor's power supply is not functioning normally. (Zdroj napájení monitoru nefunguje běžným způsobem.)	Abnormální napájení v pohotovostním režimu	Obratě se na dodavatele.
80h ~ Fh	The cooling fan has stopped. (Ventilátor se zastavil.)	Abnormální funkce ventilátoru	Obratě se na dodavatele.
90h ~ 9Fh	The monitor's backlight unit is not functioning normally. (Jednotka podsvícení monitoru nefunguje běžným způsobem.)	Abnormální podsvícení	Obratě se na dodavatele.
A0h ~ AFh	The monitor is overheated. (Monitor je přehřátý.)	Abnormální teplota	Obratě se na dodavatele.
A2h		Snímač dosáhl mezní teploty, která byla určena v nastavení OSD. *Stav: DISPLAY PROTECTION-FAN (Ochrana monitoru – ventilátor) CONTROL-COOLING FAN = AUTO (Ovládání ventilátoru = automatické)	Znovu potvrďte nastavení stavu v nabídce OSD (DISPLAY PROTECTION-FAN CONTROL – Ochrana monitoru – Ovládání ventilátoru) nebo se obraťte na dodavatele.
B0h ~ BFh	The monitor does not receive an input signal. (Monitor nepřijímá vstupní signál.)	Žádný signál	Viz část „Není obraz“ v kapitole „Řešení potíží“.
D0h	The remaining capacity of the error log decreased. (Zbývající kapacita protokolu chyb se snížila.)	Zbývající velikost paměti protokolu stavu monitoru je 1 hodina.	Vytvořte protokol pomocí externího příkazu PD. Viz <a href="#">strana 56</a> .
D1h	The battery for clocks is empty. (Baterie hodin je vybitá.)	Baterie je vybitá.	Připojte monitor k napájení, aby se baterie nabíla. Nastavte v nabídce OSD položku DATE & TIME (Datum a čas).
E0h ~ EFh	A system error occurred in the monitor. (U monitoru došlo k systémové chybě.)	Systémová chyba.	Obratě se na dodavatele.

## Nastavení SNMP

Klikněte na možnost SNMP v levém sloupci nabídky HOME (Výchozí).

Protokol SNMP slouží k získání informací o stavu a k řízení monitoru přímo ze sítě.

### Verze:

SNMP v1 Ověření prostého textu podle názvu komunity; nebude zasláno potvrzení depeše.

SNMP v2c Ověření prostého textu podle názvu komunity; bude zasláno potvrzení depeše.

### Community name (Název komunity):

Výchozí název komunity je „public“ (veřejný). Tato hodnota je pouze ke čtení. Můžete nastavit názvy komunity až pro 3 nastavení.

### Trap (Depeše):

Dojde-li u monitoru k chybě, na určenou adresu bude odeslána chybová zpráva.

Políčko	Vysvětlení	Chybový kód
Temperature (Teplota)	Abnormální teplota	0xA0, 0xA1, 0xA2
Fan (Ventilátor)	Abnormální funkce ventilátoru	0x80, 0x81
Power (Napájení)	Abnormální stav napájení	0x70, 0x71, 0x72, 0x78
Inverter/Backlight (Otočení/podsvícení)	Abnormální hodnota otočení nebo podsvícení	0x90, 0x91
No signal (Žádný signál)	Žádný signál	0xB0
PROOF OF PLAY (Stav monitoru)	Zmenšete místo pro protokol	0xD0
System Error (Systémová chyba)	Systémová chyba	0xE0

## Nastavení AMX

Klikněte na možnost AMX v levém sloupci nabídky HOME (Výchozí).

AMX BEACON	Zapnutí nebo vypnutí detekce z AMX Device Discovery při připojení do sítě podporující systém ovládání NetLinx společnosti AMX.  <i>RADA:</i> <i>Používáte-li zařízení, které podporuje AMX Device Discovery, systém ovládání AMX NetLinx zařízení rozpozná a stáhne ze serveru společnosti AMX příslušný modul Device Discovery.</i> <i>Výběrem možnosti [ENABLE] (Povolit) AMX Device Discovery umožníte detekci zařízení.</i> <i>Výběrem možnosti [DISABLE] (Zakázat) AMX Device Discovery zamezíte detekci zařízení.</i>
------------	--

## Nastavení CRESTRON

Klikněte na možnost CRESTRON v levém sloupci nabídky HOME (Výchozí).

Kompatibilita s funkcí CRESTRON ROOMVIEW

Monitor podporuje software CRESTRON ROOMVIEW, který umožňuje řízení a ovládání několika zařízení připojených do sítě prostřednictvím počítače nebo ovladače.

Další informace naleznete na webu <http://www.crestron.com>

ROOMVIEW	ROOMVIEW pro správu z počítače. ON (Zapnuto): Zapne ROOMVIEW. OFF (Vypnuto): Vypne ROOMVIEW.
CRESTRON CONTROL	CRESTRON CONTROL pro správu z ovladače. ON (Zapnuto): Zapne CRESTRON CONTROL. OFF (Vypnuto): Vypne CRESTRON CONTROL.
CONTROLLER IP ADDRESS (IP adresa ovladače)	Umožňuje nastavit adresu IP serveru CRESTRON.
IP ID	Nastavení CRESTRON SERVER IP ID (Identifikátor pro IP serveru CRESTRON).

**RADA:** Nastavení CRESTRON je vyžadováno pouze při použití se softwarem CRESTRON ROOMVIEW.

Další informace naleznete na webu <http://www.crestron.com>



## Nastavení názvu

Klikněte na možnost NAME (Název) v levém sloupci nabídky HOME (Výchozí).

MONITOR NAME (NÁZEV MONITORU)	Definice názvu monitoru. Název může mít maximálně 16 znaků. Jako výchozí název je použit název modelu.
HOST NAME (CONTROL) (NÁZEV HOSTITELE (OVLÁDÁNÍ))	Zadejte název hostitele monitoru připojeného v síti. Lze zadat až 15 alfanumerických znaků.
HOST NAME (MP) (NÁZEV HOSTITELE (MP))	Zadejte název hostitele sítě, kterou chcete používat v přehrávači médií, jež jste připojili k monitoru. Lze zadat až 15 alfanumerických znaků.
DOMAIN NAME (NÁZEV DOMÉNY)	Zadejte název domény sítě, ve které je připojen monitor. Lze zadat až 60 alfanumerických znaků.

## Nastavení síťového hesla

Klikněte na odkaz NETWORK SERVICE (Síťová služba) v levém sloupci pod nápisem HOME (Výchozí).

PJLink CLASS (Třída PJLink)	Slouží k nastavení třídy pro funkci PJLink. POZNÁMKA: PJLink je standard síťového rozhraní, který vytvořila asociace JBMIA. <a href="http://pjlink.jbmia.or.jp/index.html">http://pjlink.jbmia.or.jp/index.html</a> Tento monitor umožňuje řízení třídy 1 a třídy 2.
NOTIFY FUNCTION ENABLE (Upozornit na povolení funkce)	Povolí nebo zakáže oznamování stavu připojení monitoru k síti. Tato funkce je pouze pro třídu 2.
NOTIFY ADDRESS (Upozornit na adresu)	Nastavte IP ADDRESS (Adresa IP), na kterou bude odesílán stav připojení monitoru k síti. Tato funkce je pouze pro třídu 2.
PJLink PASSWORD (Heslo PJLink)	Slouží k nastavení hesla pro funkci PJLink*. Heslo může mít maximálně 32 znaků. Heslo nezapomeňte. Pokud se tak stane, kontaktujte svého dodavatele.
HTTP PASSWORD (Heslo HTTP)	Nastavení hesla pro server HTTP. Heslo může mít maximálně 10 znaků.
HTTP PASSWORD ENABLE (Povolit heslo HTTP)	Heslo HTTP PASSWORD je nutné pro přihlášení k serveru HTTP. Při zadávání hesla zadejte název monitoru jako USER NAME (Uživatelské jméno).

\*Co je PJLink?

PJLink je standardizací protokolu používaného pro ovládání zařízení od různých výrobců. Tento standardní protokol byl založen asociací Japan Business Machine and Information System Industries Association (JBMIA) v roce 2005. Zařízení podporuje všechny příkazy PJLink.

## Informace o seznamu PD

Klikněte na možnost PD LIST (Seznam PD) v levém sloupci nabídky HOME (Výchozí).

Zobrazí se seznam ID a adres IP více monitorů, které jsou sériově zapojeny.

**POZNÁMKA:** Seznam lze zobrazit pouze na hlavním monitoru.

## Nastavení zápisu

Klikněte na možnost MEMO (Zápis) v levém sloupci nabídky HOME (Výchozí).

Pomocí nastavení MEMO (Zápis) můžete zadat text, který se zobrazí na obrazovce, když uživatel zvolí v nabídce OSD položku MEMO (Zápis). Sem můžete zadat například kontaktní údaje pro zákaznický servis ve vaší společnosti.

Upozorňujeme, že text položky MEMO (Zápis) nelze nastavit v nabídce OSD monitoru za použití dálkového ovladače. Poznámku je třeba zadat do polí v této části. Zpráva se zobrazí na obrazovce monitoru.

TITLE (Název)	Název může mít maximálně 24 znaků.
MESSAGE (Zpráva)	Zpráva může mít maximálně 240 znaků.
MEMO PASSWORD (Heslo zápisu)	Výchozí heslo je „0000“.
MEMO PASSWORD ENABLE (Povolit heslo zápisu)	MEMO PASSWORD (Heslo zápisu) je vyžadováno po výběru možnosti MEMO PASSWORD ENABLE (Aktivovat heslo zápisu).

## Nastavení SD-CARD VIEWER (Prohlížeč karty SD)

Klikněte na položku SD-CARD VIEWER (Prohlížeč karty SD) na levé straně stránky HOME (Výchozí).

Viz Použití SHARED SD CARD SETTINGS (Nastavení sdílené karty SD) na [strana 27](#).

## Externí ovládání

### Připojení externího zařízení

Zde se nachází dvě možnosti pro připojení externího zařízení k monitoru.

- Konektor RS-232C.  
Připojení externího zařízení ke konektoru RS-232C monitoru za použití kabelu RS-232C.
- Port sítě LAN.  
Připojení externího zařízení ke konektoru LAN monitoru za použití kabelu LAN.  
Další informace ohledně typu kabelu LAN, který je potřeba použít, vám sdělí váš správce sítě.

**Připojovací rozhraní**

## Rozhraní RS-232C

PROTOCOL (PROTOKOL)	RS-232C
BAUD RATE (Přenosová rychlost)	9 600 [b/s]
DATA LENGTH (Délka dat)	8 [bit]
PARITY (Parita)	NONE (Žádné)
STOP BIT	1 [bit]
FLOW CONTROL (Řízení toku dat)	NONE (Žádné)

## Rozhraní LAN

PROTOCOL (PROTOKOL)	TCP
PORT NUMBER (Číslo portu)	7142
COMMUNICATION SPEED (Komunikační rychlost)	Nastavení AUTO (Automaticky) (10/100 Mb/s)

**Řídicí příkazy**

Další příkazy naleznete v souboru „External\_Control.pdf“ na disku CD-ROM dodaném s monitorem.

Funkce (ID displeje = 1)	Kód
Napájení zapnuto (ON)	01 30 41 30 41 30 43 02 43 32 30 33 44 36 30 30 30 31 03 73 0d
Napájení vypnuto (OFF)	01 30 41 30 41 30 43 02 43 32 30 33 44 36 30 30 30 34 03 76 0d
Vybrat DisplayPort1 jako vstupní zdroj	01 30 41 30 45 30 41 02 30 30 36 30 30 30 30 46 03 04 0d nebo 01 30 41 30 45 30 41 02 31 31 30 36 30 30 30 46 03 04 0d
Vybrat DisplayPort2 jako vstupní zdroj	01 30 41 30 45 30 41 02 30 30 36 30 30 30 31 30 03 73 0d nebo 01 30 41 30 45 30 41 02 31 31 30 36 30 30 31 30 03 73 0d
Vybrat HDMI1 jako vstupní zdroj	01 30 41 30 45 30 41 02 30 30 36 30 30 30 31 31 03 72 0d nebo 01 30 41 30 45 30 41 02 31 31 30 36 30 30 31 31 03 72 0d
Vybrat HDMI2 jako vstupní zdroj	01 30 41 30 45 30 41 02 30 30 36 30 30 30 31 32 03 71 0d nebo 01 30 41 30 45 30 41 02 31 31 30 36 30 30 31 32 03 71 0d
Vybrat HDMI3 jako vstupní zdroj	01 30 41 30 45 30 41 02 30 30 36 30 30 30 38 32 03 78 0d nebo 01 30 41 30 45 30 41 02 31 31 30 36 30 30 38 32 03 78 0d
Vybrat MP jako vstupní zdroj	01 30 41 30 45 30 41 02 30 30 36 30 30 30 38 37 03 7D 0d nebo 01 30 41 30 45 30 41 02 31 31 30 36 30 30 38 37 03 7D 0d
Vybrat OPTION (Volitelné) jako vstupní zdroj	01 30 41 30 45 30 41 02 30 30 36 30 30 30 30 44 03 06 0d nebo 01 30 41 30 45 30 41 02 31 31 30 36 30 30 30 44 03 06 0d
Vypnutí zvuku zapnuto (ON)	01 30 41 30 45 30 41 02 30 30 38 44 30 30 30 31 03 09 0d
Vypnutí zvuku vypnuto (OFF)	01 30 41 30 45 30 41 02 30 30 38 44 30 30 30 32 03 0a 0d

**Řídicí příkazy ASCII**

Tento monitor podporuje jak řídicí příkazy uvedené v souboru „External\_Control.pdf“ na disku CD-ROM dodaném s monitorem, tak obvyklé řídicí příkazy ASCII používané k řízení monitoru nebo projektoru NEC z připojeného počítače. Další informace naleznete na našich webových stránkách.

**Parametr**

## Příkaz vstupu

Název vstupního signálu	Odezva	Parametr
DisplayPort1	DisplayPort1	DisplayPort1 nebo DisplayPort
DisplayPort2	DisplayPort2	DisplayPort2
HDMI1	hdmi1	hdmi1 nebo hdmi
HDMI2	hdmi2	hdmi2
HDMI3	hdmi3	hdmi3
MP	mp	mp
OPTION (Volitelné)	option	option

## Příkaz stavu

Odezva	Chybový stav
error:temp	Abnormální teplota
error:fan	Abnormální funkce ventilátoru
error:light	Abnormální hodnota otočení nebo podsvícení
error:system	Systémová chyba

## Podporované příkazy HDMI CEC

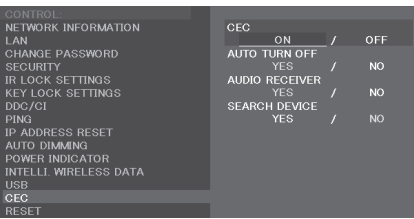
Nabídka na obrazovce	Název příkazu HDMI CEC	Vysvětlení	Nastavení
CEC (Consumer Electronics Control)	One Touch Play (Přehrávání jedním dotekem)	Pokud jsou zařízení s podporou technologie HDMI CEC zapnuta, monitor, který je k těmto zařízením připojen přes kabel HDMI, se rovněž automaticky zapne. Poté se vstup přepne z HDMI na vámi vybraný vstup. Když monitor zapnete a zařízení HDMI CEC jsou rovněž zapnuta, vstup monitoru se přepne na HDMI.	 <p>Chcete-li nastavit nabídky funkce CEC, použijte následující postup.</p> <p>Pomocí tlačítek ▲ a ▼ vyberte položky CONTROL (Ovládání) &gt; CEC a stiskněte tlačítko SET/POINT ZOOM (Nastavit/přiblížit) na položce CEC.</p> <p>Pomocí tlačítek + a – vyberte možnost ON (Zapnuto) a stiskněte tlačítko SET/POINT ZOOM (Nastavit/přiblížit) na položce ON (Zapnuto).</p>
	Remote Control Pass Through (Předávání příkazů dálkového ovládání)	Pomocí bezdrátového dálkového ovladače monitoru lze ovládat zařízení s podporou technologie HDMI CEC. Pokud například bezdrátovým dálkovým ovladačem zapnete monitor a spustíte na něm přehrávání, zařízení s podporou technologie HDMI CEC se rovněž zapnou a spustí se v nich přehrávání.	
	Power Status (Stav napájení)	Připojená zařízení s podporou technologie HDMI CEC zjišťují stav napájení monitoru (např. pohotovostní režim nebo zapnuto).	
	System Information (Systémové informace)	Tato funkce zjišťuje informace o podporovaném zařízení HDMI CEC, které je připojeno (verze CEC, fyzická adresa). Tato funkce dále bere v úvahu funkci „Change Language“ (Změnit jazyk). Pokud změníte jazyk monitoru, jazyk připojeného zařízení s podporou technologie HDMI CEC se změní na stejný jazyk, který jste vybrali. Chcete-li, aby se změna nastavení jazyka projevila také v připojeném zařízení s podporou technologie HDMI CEC, rozhraní toto zařízení musí podporovat více jazyků.	
AUTO TURN OFF (Automatické vypnutí)	System Standby (Pohotovostní režim systému)	Pokud bezdrátovým dálkovým ovladačem přepnete monitor do pohotovostního režimu, současně s ním se do tohoto režimu přepnou také zařízení s podporou technologie HDMI CEC. Pokud se monitor přepne do pohotovostního režimu, když zařízení s podporou technologie HDMI CEC provádí záznam, toto zařízení bude dále pokračovat ve své činnosti. Další informace naleznete v uživatelské příručce k zařízení s podporou technologie HDMI CEC.	<p>Pomocí tlačítek ▲ a ▼ vyberte položku AUTO TURN OFF (Automatické vypnutí) a poté stiskněte tlačítko SET/POINT ZOOM (Nastavit/přiblížit).</p> <p>Pomocí tlačítek + a – vyberte možnost YES (Ano) a stiskněte tlačítko SET/POINT ZOOM (Nastavit/přiblížit) na položce YES (Ano).</p>
AUDIO RECEIVER (Zvukový přijímač)	System Audio Control (Ovládání zvuku systému)	Funkce odesílá digitální zvukový signál přes kabel HDMI. Monitor a zařízení s podporou technologie HDMI CEC propojte kabelem HDMI přes zvukový zesilovač HDMI CEC. Tlačítko hlasitosti na bezdrátovém dálkovém ovladači, který je dodáván s monitorem, slouží také k ovládání hlasitosti připojeného zvukového zesilovače HDMI CEC. Pokud je tato funkce aktivní, vnitřní nebo vnější reproduktor připojený k monitoru se automaticky nastaví na možnost MUTE (Ztlumit).	<p>Pomocí tlačítek ▲ a ▼ vyberte položku AUDIO RECEIVER (Zvukový přijímač) a poté stiskněte tlačítko SET/POINT ZOOM (Nastavit/přiblížit).</p> <p>Pomocí tlačítek + a – vyberte možnost YES (Ano) a stiskněte tlačítko SET/POINT ZOOM (Nastavit/přiblížit) na položce YES (Ano).</p>
SEARCH DEVICE (Vyhledat zařízení)	Device OSD Name Transfer (Přenos názvu zařízení v nabídce OSD)	Tato funkce zjišťuje název připojeného zařízení s podporou technologie HDMI CEC.	<p>Pomocí tlačítek ▲ a ▼ vyberte položku SEARCH DEVICE (Vyhledat zařízení) a poté stiskněte tlačítko SET/POINT ZOOM (Nastavit/přiblížit).</p> <p>Pomocí tlačítek + a – vyberte možnost YES (Ano) a stiskněte tlačítko SET/POINT ZOOM (Nastavit/přiblížit) na položce YES (Ano).</p>
	Routing Control (Řízení směrování)	Když vyberete název zařízení, vstup zařízení s podporou technologie HDMI CEC se přepne na vybraný vstup. Vybrané zařízení budete moci ovládat bezdrátovým dálkovým ovladačem.	

Tato funkce CEC podporuje možnost Feature Abort (Přerušení funkce). Tento monitor doporučujeme připojit k zařízením s podporou technologie HDMI CEC. Informace o zapojení zařízení s funkcí HDMI CEC naleznete v kapitole Připojení (viz [strana 17](#)).

# POINT ZOOM (Přiblížit)

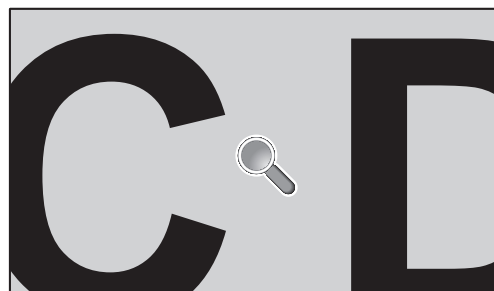
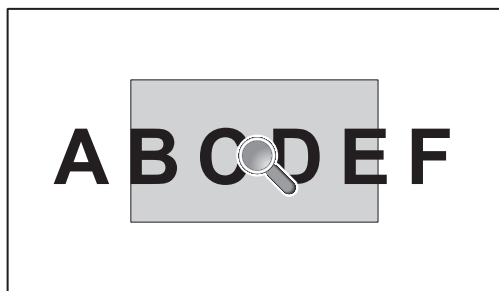

Stisknutím tlačítka SET/POINT ZOOM (Nastavit/Přiblížit) na dálkovém ovladači zvětšíte část obrazu na obrazovce. Tlačítkem CH+/- obraz přiblížíte či vzdálíte. Obraz lze zvětšit až 10krát.

- 1 Stiskněte tlačítko [SET/POINT ZOOM] (Nastavit/přiblížit) na dálkovém ovladači. Ikona bude vypadat jako lupa.
- 2 Ikonu lupy můžete posouvat pomocí tlačítek [▲] [▼] [+] [-].
- 3 Stiskem tlačítka [CH+] můžete přiblížovat, stiskem tlačítka [CH-] oddalovat.
- 4 Stisknutím tlačítka [SET/POINT ZOOM] (Nastavit/přiblížit) zobrazení ikony zrušíte.
- 5 Stisknutím tlačítka [EXIT] (Konec) obnovíte normální velikost obrazu.
- 6 Stisknutím tlačítka [MENU] (Nabídka) otevřete nabídku OSD.

- POZNÁMKA:**
- Při použití této funkce může být obraz zdeformovaný.
  - Tato funkce není k dispozici, pokud zvolíte nastavení IMAGE FLIP (Převrácení obrazu), s výjimkou možnosti NONE (Žádný), MULTI PICTURE MODE (Režim více obrazů), SCREEN SAVER (Spořič obrazovky), SUPER v nabídce INPUT CHANGE (Změna vstupu), INPUT CHANGE (Změna vstupu), TILE MATRIX (Složený obraz) a TEXT TICKER (Zaznačení obrazu).
  - Po výběru možnosti DYNAMIC (Dynamický) nebo ZOOM (Měřítko) v nabídce ASPECT (Poměr) se režim obrazu změní na FULL (Plný). Následně můžete použít funkci POINT ZOOM (Přiblížit). Po ukončení funkce POINT ZOOM (Přiblížit) se nabídka ASPECT (Poměr) vrátí zpět na původní nastavení poměru. Pokud nastavení ASPECT (Poměr) změníte během použití funkce POINT ZOOM (Přiblížit), bude pro možnost DYNAMIC (Dynamický) nebo ZOOM (Měřítko) použit obraz FULL (Plný).
  - Ikona lupy se nepřesune na žádnou oblast obrazu.
  - Když změníte vstupní signál nebo monitor vypnete, nastavení funkce POINT ZOOM (Přiblížit) se vrátí na normální velikost obrazu.
  - Funkce POINT ZOOM (Přiblížit) se deaktivuje po úpravě nastavení ASPECT (Poměr) během používání funkce POINT ZOOM (Přiblížit).
  - Dokud je funkce POINT ZOOM (Přiblížit) aktivní, funkce STILL (Snímek) nebude k dispozici.
  - Funkce POINT ZOOM (Přiblížit) není k dispozici při použití režimu MODE2 v části HDMI u volby TERMINAL MODE (Režim konektorů) a u signálu DisplayPort s rozlišením 3 840 × 2 160 (60 Hz).

# PROOF OF PLAY (Stav monitoru)

Tato funkce umožňuje odesílání zpráv o aktuálním stavu monitoru zjištěného pomocí samočinné kontroly.

Položka kontroly		Hlášení
①	INPUT (Vstup)	DisplayPort1, DisplayPort2, HDMI1, HDMI2, HDMI3, OPTION* (Volitelné), MP
②	Resolution (Rozlišení)	(např. (H)1 920, (V)1 080, (H)1 360, (V)768 nebo No signal (Žádný signál) nebo Invalid signal (Neplatný signál))
③	AUDIO INPUT (Vstup zvuku)	IN, DisplayPort1, DisplayPort2, HDMI1, HDMI2, HDMI3, OPTION* (Volitelné), MP
④	Audio signal (Zvukový signál)	Audio in (Zvukový vstup) nebo No Audio (Žádný zvukový vstup) nebo N/A (Není k dispozici) (IN, OPTION analog* (Volitelné, analogový))
⑤	Picture Image (Obraz)	Normal Picture (Normální obraz) nebo No Picture (Žádný obraz)
⑥	AUDIO OUT (Výstup zvuku)	Normal Audio (Normální zvuk) nebo No Audio (Žádný zvuk)
⑦	TIME (Čas)	(rok)/(měsíc)/(den)/(hodina)/(minuta)/(sekunda)
⑧	EXPANSION DATA (Rozšiřující data)	00h: Běžné potvrzení události přehrávání 01h: Potvrzení události přehrávání je „čas posledního zapnutí“ 10h: Multimediální přehrávač je zastaven 11h: Multimediální přehrávač je spuštěn 12h: Multimediální přehrávač je pozastaven 13h: Došlo k chybě multimediálního přehrávače 20h: Kopírování obsahu ze zařízení USB 21h: Kopírování obsahu ze síťové složky 30h: Úspěšné zkopírování obsahu 31h: Chyba kopírování obsahu (žádná média) 32h: Chyba kopírování obsahu (chyba připojení) 33h: Chyba kopírování obsahu (nedostatek místa na disku) 34h: Chyba kopírování obsahu (chyba čtení/zápisu) 40h: Zjištěna osoba (stav detekce osob) 41h: Výmaz zjištění osoby (stav detekce osob)

\*: Tato funkce závisí na doplňkové desce nainstalované v monitoru.

## Příklad:

- ① HDMI1
- ② 1 920 x 1 080
- ③ HDMI1
- ④ IN1
- ⑤ Normal Picture (Normální obraz)
- ⑥ Normal Audio (Normální zvuk)
- ⑦ 2014/1/1/0h/0m/0s
- ⑧ 10h: Multimediální přehrávač je zastaven

**POZNÁMKA:** Informace o funkci Proof of Play (Stav monitoru) naleznete v souboru „External\_Control.pdf“ na disku CD-ROM dodaném s monitorem.

# INTELLIGENT WIRELESS DATA (INTELIGENTNÍ BEZDRÁTOVÁ DATA)

Pomocí této funkce lze zjistit stav monitoru pomocí bezdrátové komunikace, a to dokonce i při vypnutí hlavního napájení. Tímto způsobem je možné také nastavit některé možnosti nabídky OSD.

**POZNÁMKA:** Poloha senzoru: Viz [strana 10](#) a [strana 11](#).  
Další informace vám sdělí prodejce.  
Vyhovuje normě ISO 15693.

Název funkce
Setting Copy (Kopie nastavení)
Setting read and write function (Nastavení funkce čtení a zápisu)
Display information (Informace o displeji)
Security Setting (Nastavení zabezpečení)

## Složený obraz MULTIPICTURE (Více obrazů)

PICTURE NUMBER (Počet obrazů): 2 PICTURES (2 obrazy)

PIP (Režim obrazu v obraze)	PBP1 (Obrazy vedle sebe 1)

PICTURE NUMBER (Počet obrazů): 3 PICTURES (3 obrazy)

PIP (Režim obrazu v obraze)	PBP1 (Obrazy vedle sebe 1)	PBP2 (Obrazy vedle sebe 2)	PBP3 (Obrazy vedle sebe 3)

PICTURE NUMBER (Počet obrazů): 4 PICTURES (4 obrazy)

	A: PICTURE 1 (Obraz 1) B: PICTURE 2 (Obraz 2) C: PICTURE 3 (Obraz 3) D: PICTURE 4 (Obraz 4)
--	--

PICTURE NUMBER (Počet obrazů): 2 PICTURES (2 obrazy)

			Picture 2 (Obraz 2)												
			Konektor		HDMI1		HDMI2		HDMI3		MP	DisplayPort2	DisplayPort1	OPTION	
Konektor	Konektor	TERMINAL SETTINGS*1	HDMI IN1		HDMI IN2		HDMI IN3		–	DisplayPort IN2	DisplayPort IN1	Option Board slot (SLOT2 (DP))	Option Board slot (SLOT2 (DP+TMDS))	Option Board slot (SLOT2 (TMDS))	
		MODE 1	MODE 1	MODE 2	MODE 1	MODE 2	MODE 1	MODE 2	MODE 1	–	–	–	2CH	MODE 1	
Picture 1 (Obraz 1)	HDMI1	HDMI IN1	MODE 1	Ano	Ne	Ano	Ne	Ano	Ne	Ano	Ano	Ano	Ano	*	Ano
		MODE 2	Ne	*	Ne	Ne	Ne	Ne	Ne	Ano	Ano	Ano	Ano	*	Ano
	HDMI2	HDMI IN2	MODE 1	Ano	Ne	Ano	Ne	Ano	Ne	Ano	Ano	Ano	Ano	*	Ano
		MODE 2	Ne	Ne	Ne	*	Ne	Ne	Ne	Ano	Ano	Ano	Ano	*	Ano
	HDMI3	HDMI IN3	MODE 1	Ano	Ne	Ano	Ne	Ano	Ne	Ano	Ano	Ano	Ano	*	Ano
		MODE 2	Ne	Ne	Ne	Ne	Ne	*	Ne	Ano	Ano	Ano	Ano	*	Ano
	MP	–	MODE 1	Ano	Ne	Ano	Ne	Ano	Ne	Ano	Ano	Ano	Ano	*	Ano
	DisplayPort2	DisplayPort IN2	–	Ano	*	Ano	*	Ano	*	Ano	Ano	Ano	Ano	*	Ano
	DisplayPort1	DisplayPort IN1	–	Ano	*	Ano	*	Ano	*	Ano	Ano	Ano	Ne	Ne	Ano
	OPTION	Option Board slot (SLOT2 (DP))	–	Ano	*	Ano	*	Ano	*	Ano	Ano	Ne	Ano	Ne	Ne
Option Board slot (SLOT2 (DP+TMDS))		2CH	Ano	*	Ano	*	Ano	*	Ano	Ano	Ne	Ne	*	Ne	
Option Board slot (SLOT2 (TMDS))		MODE 1	Ano	*	Ano	*	Ano	*	Ano	Ano	Ano	Ne	Ne	Ano	

\*: PBP1 (Obrazy vedle sebe 1): Ano, PIP (Obraz v obraze): Ne

\*1: Volba SLOT2 CH SETTING pro SLOT2 (DP+TMDS)

OPTION (Volitelné), TERMINAL SETTINGS (Nastavení konektorů), Option Board slot (Deska pro volitelné doplňky), MODE (Režim)



**PICTURE NUMBER (Počet obrazů): 3 PICTURES (3 obrazy)**

PIP (Obraz v obraze) / PBP1 (Obrazy vedle sebe 1) / PBP2 (Obrazy vedle sebe 2) PICTURE 1 (Obraz 1): HDMI1 (MODE1)

			Picture 3 (Obraz 3)												
			HDMI1		HDMI2		HDMI3		MP	DisplayPort2	DisplayPort1	OPTION			
			Konektor	HDMI IN1	HDMI IN2	HDMI IN3	-			DisplayPort IN2	DisplayPort IN1	Option Board slot (SLOT2 (DP))	Option Board slot (SLOT2 (DP+TMDS))	Option Board slot (SLOT2 (TMDS))	
Picture 2 (Obraz 2)	Konektor	TERMINAL SETTINGS*1	MODE 1	MODE 2	MODE 1	MODE 2	MODE 1	MODE 2	MODE 1	-	-	-	2CH	MODE 1	
Picture 1 (Obraz 1): HDMI1 (MODE1)	HDMI1	HDMI IN1	MODE 1	Ano	Ne	Ano	Ne	Ano	Ne	Ano	Ano	Ano	Ano	Ne	Ano
		HDMI IN1	MODE 2	Ne	Ne	Ne	Ne	Ne	Ne	Ne	Ne	Ne	Ne	Ne	Ne
	HDMI2	HDMI IN2	MODE 1	Ano	Ne	Ano	Ne	Ano	Ne	Ano	Ano	Ano	Ano	Ne	Ano
		HDMI IN2	MODE 2	Ne	Ne	Ne	Ne	Ne	Ne	Ne	Ne	Ne	Ne	Ne	Ne
	HDMI3	HDMI IN3	MODE 1	Ano	Ne	Ano	Ne	Ano	Ne	Ano	Ano	Ano	Ano	Ne	Ano
		HDMI IN3	MODE 2	Ne	Ne	Ne	Ne	Ne	Ne	Ne	Ne	Ne	Ne	Ne	Ne
	MP	-	MODE 1	Ano	Ne	Ne	Ne	Ne	Ne	Ano	Ano	Ano	Ano	Ne	Ano
	DisplayPort2	DisplayPort IN2	-	Ano	Ne	Ano	Ne	Ano	Ne	Ano	Ano	Ano	Ano	Ne	Ano
	DisplayPort1	DisplayPort IN1	-	Ano	Ne	Ano	Ne	Ano	Ne	Ano	Ano	Ano	Ne	Ne	Ano
	OPTION	Option Board slot (SLOT2 (DP))	-	Ano	Ne	Ano	Ne	Ano	Ne	Ano	Ano	Ne	Ano	Ne	Ne
Option Board slot (SLOT2 (DP+TMDS))		2CH	Ne	Ne	Ne	Ne	Ne	Ne	Ne	Ne	Ne	Ne	Ne	Ne	
Option Board slot (SLOT2 (TMDS))		MODE 1	Ano	Ne	Ano	Ne	Ano	Ne	Ano	Ano	Ano	Ne	Ne	Ano	

\*1: Volba SLOT2 CH SETTING pro SLOT2 (DP+TMDS)

OPTION (Volitelné), TERMINAL SETTINGS (Nastavení konektorů), Option Board slot (Deska pro volitelné doplňky), MODE (Režim)

PIP (Obraz v obraze) / PBP2 (Obrazy vedle sebe 2) PICTURE 1 (Obraz 1): HDMI1 (MODE2), HDMI2 (MODE2), HDMI3 (MODE2)

			Picture 3 (Obraz 3)												
			HDMI1		HDMI2		HDMI3		MP	DisplayPort2	DisplayPort1	OPTION			
			Konektor	HDMI IN1	HDMI IN2	HDMI IN3	-			DisplayPort IN2	DisplayPort IN1	Option Board slot (SLOT2 (DP))	Option Board slot (SLOT2 (DP+TMDS))	Option Board slot (SLOT2 (TMDS))	
Picture 2 (Obraz 2)	Konektor	TERMINAL SETTINGS*1	MODE 1	MODE 2	MODE 1	MODE 2	MODE 1	MODE 2	MODE 1	-	-	-	2CH	MODE 1	
Picture 1 (Obraz 1): HDMI (MODE2)	HDMI1	HDMI IN1	MODE 1	Ne	Ne	Ne	Ne	Ne	Ne	Ne	Ne	Ne	Ne	Ne	Ne
		HDMI IN1	MODE 2	Ne	Ne	Ne	Ne	Ne	Ne	Ne	Ne	Ne	Ne	Ne	Ne
	HDMI2	HDMI IN2	MODE 1	Ne	Ne	Ne	Ne	Ne	Ne	Ne	Ne	Ne	Ne	Ne	Ne
		HDMI IN2	MODE 2	Ne	Ne	Ne	Ne	Ne	Ne	Ne	Ne	Ne	Ne	Ne	Ne
	HDMI3	HDMI IN3	MODE 1	Ne	Ne	Ne	Ne	Ne	Ne	Ne	Ne	Ne	Ne	Ne	Ne
		HDMI IN3	MODE 2	Ne	Ne	Ne	Ne	Ne	Ne	Ne	Ne	Ne	Ne	Ne	Ne
	MP	-	MODE 1	Ne	Ne	Ne	Ne	Ne	Ne	Ne	Ne	Ne	Ne	Ne	Ne
	DisplayPort2	DisplayPort IN2	-	Ne	Ne	Ne	Ne	Ne	Ne	Ne	Ano	Ano	Ano	Ne	Ano
	DisplayPort1	DisplayPort IN1	-	Ne	Ne	Ne	Ne	Ne	Ne	Ne	Ano	Ano	Ne	Ne	Ano
	OPTION	Option Board slot (SLOT2 (DP))	-	Ne	Ne	Ne	Ne	Ne	Ne	Ne	Ano	Ne	Ano	Ne	Ne
Option Board slot (SLOT2 (DP+TMDS))		2CH	Ne	Ne	Ne	Ne	Ne	Ne	Ne	Ne	Ne	Ne	Ne	Ne	
Option Board slot (SLOT2 (TMDS))		MODE 1	Ne	Ne	Ne	Ne	Ne	Ne	Ne	Ano	Ano	Ne	Ne	Ano	

\*1: Volba SLOT2 CH SETTING pro SLOT2 (DP+TMDS)

OPTION (Volitelné), TERMINAL SETTINGS (Nastavení konektorů), Option Board slot (Deska pro volitelné doplňky), MODE (Režim)

PIP (Obraz v obraze) / PBP1 (Obrazy vedle sebe 1) / PBP2 (Obrazy vedle sebe 2) PICTURE 1 (Obraz 1): HDMI2 (MODE1)

			Picture 3 (Obraz 3)												
			HDMI1		HDMI2		HDMI3		MP	DisplayPort2	DisplayPort1	OPTION			
			Konektor	HDMI IN1	HDMI IN2	HDMI IN3	-			DisplayPort IN2	DisplayPort IN1	Option Board slot (SLOT2 (DP))	Option Board slot (SLOT2 (DP+TMDS))	Option Board slot (SLOT2 (TMDS))	
Picture 2 (Obraz 2)	Konektor	TERMINAL SETTINGS*1	MODE 1	MODE 2	MODE 1	MODE 2	MODE 1	MODE 2	MODE 1	-	-	-	2CH	MODE 1	
Picture 1 (Obraz 1): HDMI2 (MODE1)	HDMI1	HDMI IN1	MODE 1	Ano	Ne	Ano	Ne	Ano	Ne	Ano	Ano	Ano	Ano	Ne	Ano
		HDMI IN1	MODE 2	Ne	Ne	Ne	Ne	Ne	Ne	Ne	Ne	Ne	Ne	Ne	Ne
	HDMI2	HDMI IN2	MODE 1	Ano	Ne	Ano	Ne	Ano	Ne	Ano	Ano	Ano	Ano	Ne	Ano
		HDMI IN2	MODE 2	Ne	Ne	Ne	Ne	Ne	Ne	Ne	Ne	Ne	Ne	Ne	Ne
	HDMI3	HDMI IN3	MODE 1	Ne	Ne	Ano	Ne	Ano	Ne	Ne	Ano	Ano	Ano	Ne	Ano
		HDMI IN3	MODE 2	Ne	Ne	Ne	Ne	Ne	Ne	Ne	Ne	Ne	Ne	Ne	Ne
	MP	-	MODE 1	Ne	Ne	Ano	Ne	Ano	Ne	Ano	Ano	Ano	Ano	Ne	Ano
	DisplayPort2	DisplayPort IN2	-	Ano	Ne	Ano	Ne	Ano	Ne	Ano	Ano	Ano	Ano	Ne	Ano
	DisplayPort1	DisplayPort IN1	-	Ano	Ne	Ano	Ne	Ano	Ne	Ano	Ano	Ano	Ne	Ne	Ano
	OPTION	Option Board slot (SLOT2 (DP))	-	Ano	Ne	Ano	Ne	Ano	Ne	Ano	Ano	Ne	Ano	Ne	Ne
Option Board slot (SLOT2 (DP+TMDS))		2CH	Ne	Ne	Ne	Ne	Ne	Ne	Ne	Ne	Ne	Ne	Ne	Ne	
Option Board slot (SLOT2 (TMDS))		MODE 1	Ano	Ne	Ano	Ne	Ano	Ne	Ano	Ano	Ano	Ne	Ne	Ano	

\*1: Volba SLOT2 CH SETTING pro SLOT2 (DP+TMDS)

OPTION (Volitelné), TERMINAL SETTINGS (Nastavení konektorů), Option Board slot (Deska pro volitelné doplňky), MODE (Režim)



PIP (Obraz v obraze) / PBP1 (Obrazy vedle sebe 1) / PBP2 (Obrazy vedle sebe 2) PICTURE 1 (Obraz 1): HDMI3 (MODE1)

			Picture 3 (Obraz 3)												
			HDMI1		HDMI2		HDMI3		MP	DisplayPort2	DisplayPort1	OPTION			
		Konektor	HDMI IN1		HDMI IN2		HDMI IN3		-	DisplayPort IN2	DisplayPort IN1	Option Board slot (SLOT2 (DP))	Option Board slot (SLOT2 (DP+TMDS))	Option Board slot (SLOT2 (TMDS))	
Picture 2 (Obraz 2)	Konektor	TERMINAL SETTINGS*1	MODE 1	MODE 2	MODE 1	MODE 2	MODE 1	MODE 2	MODE 1	-	-	-	2CH	MODE 1	
Picture 1 (Obraz 1): HDMI3 (MODE1)	HDMI1	HDMI IN1	MODE 1	Ano	Ne	Ne	Ne	Ano	Ne	Ne	Ano	Ano	Ano	Ne	Ano
			MODE 2	Ne	Ne	Ne	Ne	Ne	Ne	Ne	Ne	Ne	Ne	Ne	Ne
	HDMI2	HDMI IN2	MODE 1	Ne	Ne	Ano	Ne	Ano	Ne	Ne	Ano	Ano	Ano	Ne	Ano
			MODE 2	Ne	Ne	Ne	Ne	Ne	Ne	Ne	Ne	Ne	Ne	Ne	Ne
	HDMI3	HDMI IN3	MODE 1	Ano	Ne	Ano	Ne	Ano	Ne	Ano	Ano	Ano	Ano	Ne	Ano
			MODE 2	Ne	Ne	Ne	Ne	Ne	Ne	Ne	Ne	Ne	Ne	Ne	Ne
	MP	-	MODE 1	Ne	Ne	Ne	Ne	Ano	Ne	Ano	Ano	Ano	Ne	Ano	
	DisplayPort2	DisplayPort IN2	-	Ano	Ne	Ano	Ne	Ano	Ne	Ano	Ano	Ano	Ano	Ne	Ano
	DisplayPort1	DisplayPort IN1	-	Ano	Ne	Ano	Ne	Ano	Ne	Ano	Ano	Ano	Ne	Ne	Ano
	OPTION	Option Board slot (SLOT2 (DP))	-	Ano	Ne	Ano	Ne	Ano	Ne	Ano	Ano	Ne	Ano	Ne	Ne
Option Board slot (SLOT2 (DP+TMDS))		2CH	Ne	Ne	Ne	Ne	Ne	Ne	Ne	Ne	Ne	Ne	Ne	Ne	
Option Board slot (SLOT2 (TMDS))		MODE 1	Ano	Ne	Ano	Ne	Ano	Ne	Ano	Ano	Ano	Ne	Ne	Ano	

\*1: Volba SLOT2 CH SETTING pro SLOT2 (DP+TMDS)  
OPTION (Volitelné), TERMINAL SETTINGS (Nastavení konektorů), Option Board slot (Deska pro volitelné doplňky), MODE (Režim)

PIP (Obraz v obraze) / PBP1 (Obrazy vedle sebe 1) / PBP2 (Obrazy vedle sebe 2) PICTURE 1 (Obraz 1): MP

			Picture 3 (Obraz 3)												
			HDMI1		HDMI2		HDMI3		MP	DisplayPort2	DisplayPort1	OPTION			
		Konektor	HDMI IN1		HDMI IN2		HDMI IN3		-	DisplayPort IN2	DisplayPort IN1	Option Board slot (SLOT2 (DP))	Option Board slot (SLOT2 (DP+TMDS))	Option Board slot (SLOT2 (TMDS))	
Picture 2 (Obraz 2)	Konektor	TERMINAL SETTINGS*1	MODE 1	MODE 2	MODE 1	MODE 2	MODE 1	MODE 2	MODE 1	-	-	-	2CH	MODE 1	
Picture 1 (Obraz 1): MP	HDMI1	HDMI IN1	MODE 1	Ano	Ne	Ne	Ne	Ne	Ne	Ano	Ano	Ano	Ano	Ne	Ano
			MODE 2	Ne	Ne	Ne	Ne	Ne	Ne	Ne	Ne	Ne	Ne	Ne	Ne
	HDMI2	HDMI IN2	MODE 1	Ne	Ne	Ano	Ne	Ne	Ne	Ano	Ano	Ano	Ano	Ne	Ano
			MODE 2	Ne	Ne	Ne	Ne	Ne	Ne	Ne	Ne	Ne	Ne	Ne	Ne
	HDMI3	HDMI IN3	MODE 1	Ne	Ne	Ne	Ne	Ano	Ne	Ano	Ano	Ano	Ano	Ne	Ano
			MODE 2	Ne	Ne	Ne	Ne	Ne	Ne	Ne	Ne	Ne	Ne	Ne	Ne
	MP	-	MODE 1	Ano	Ne	Ano	Ne	Ano	Ne	Ano	Ano	Ano	Ne	Ano	
	DisplayPort2	DisplayPort IN2	-	Ano	Ne	Ano	Ne	Ano	Ne	Ano	Ano	Ano	Ano	Ne	Ano
	DisplayPort1	DisplayPort IN1	-	Ano	Ne	Ano	Ne	Ano	Ne	Ano	Ano	Ano	Ne	Ne	Ano
	OPTION	Option Board slot (SLOT2 (DP))	-	Ano	Ne	Ano	Ne	Ano	Ne	Ano	Ano	Ne	Ano	Ne	Ne
Option Board slot (SLOT2 (DP+TMDS))		2CH	Ne	Ne	Ne	Ne	Ne	Ne	Ne	Ne	Ne	Ne	Ne	Ne	
Option Board slot (SLOT2 (TMDS))		MODE 1	Ano	Ne	Ano	Ne	Ano	Ne	Ano	Ano	Ano	Ne	Ne	Ano	

\*1: Volba SLOT2 CH SETTING pro SLOT2 (DP+TMDS)  
OPTION (Volitelné), TERMINAL SETTINGS (Nastavení konektorů), Option Board slot (Deska pro volitelné doplňky), MODE (Režim)

PIP (Obraz v obraze) / PBP1 (Obrazy vedle sebe 1) / PBP2 (Obrazy vedle sebe 2) PICTURE 1 (Obraz 1): DisplayPort2

			Picture 3 (Obraz 3)												
			HDMI1		HDMI2		HDMI3		MP	DisplayPort2	DisplayPort1	OPTION			
		Konektor	HDMI IN1		HDMI IN2		HDMI IN3		-	DisplayPort IN2	DisplayPort IN1	Option Board slot (SLOT2 (DP))	Option Board slot (SLOT2 (DP+TMDS))	Option Board slot (SLOT2 (TMDS))	
Picture 2 (Obraz 2)	Konektor	TERMINAL SETTINGS*1	MODE 1	MODE 2	MODE 1	MODE 2	MODE 1	MODE 2	MODE 1	-	-	-	2CH	MODE 1	
Picture 1 (Obraz 1): DisplayPort2	HDMI1	HDMI IN1	MODE 1	Ano	Ne	Ano	Ne	Ano	Ne	Ano	Ano	Ano	Ano	Ne	Ano
			MODE 2	Ne	Ne	Ne	Ne	Ne	Ne	Ne	Ne	Ne	Ne	Ne	Ne
	HDMI2	HDMI IN2	MODE 1	Ano	Ne	Ano	Ne	Ano	Ne	Ano	Ano	Ano	Ano	Ne	Ano
			MODE 2	Ne	Ne	Ne	Ne	Ne	Ne	Ne	Ne	Ne	Ne	Ne	Ne
	HDMI3	HDMI IN3	MODE 1	Ano	Ne	Ano	Ne	Ano	Ne	Ano	Ano	Ano	Ano	Ne	Ano
			MODE 2	Ne	Ne	Ne	Ne	Ne	Ne	Ne	Ne	Ne	Ne	Ne	Ne
	MP	-	MODE 1	Ano	Ne	Ano	Ne	Ano	Ne	Ano	Ano	Ano	Ano	Ne	Ano
	DisplayPort2	DisplayPort IN2	-	Ano	Ne	Ano	Ne	Ano	Ne	Ano	Ano	Ano	Ano	Ne	Ano
	DisplayPort1	DisplayPort IN1	-	Ano	Ne	Ano	Ne	Ano	Ne	Ano	Ano	Ano	Ne	Ne	Ano
	OPTION	Option Board slot (SLOT2 (DP))	-	Ano	Ne	Ano	Ne	Ano	Ne	Ano	Ano	Ne	Ano	Ne	Ne
Option Board slot (SLOT2 (DP+TMDS))		2CH	Ne	Ne	Ne	Ne	Ne	Ne	Ne	Ne	Ne	Ne	Ne	Ne	
Option Board slot (SLOT2 (TMDS))		MODE 1	Ano	Ne	Ano	Ne	Ano	Ne	Ano	Ano	Ano	Ne	Ne	Ano	

\*1: Volba SLOT2 CH SETTING pro SLOT2 (DP+TMDS)  
OPTION (Volitelné), TERMINAL SETTINGS (Nastavení konektorů), Option Board slot (Deska pro volitelné doplňky), MODE (Režim)

PIP (Obraz v obraze) / PBP1 (Obrazy vedle sebe 1) / PBP2 (Obrazy vedle sebe 2) PICTURE 1 (Obraz 1): DisplayPort1

			Picture 3 (Obraz 3)													
			HDMI1		HDMI2		HDMI3		MP	DisplayPort2	DisplayPort1	OPTION				
		Konektor	HDMI IN1		HDMI IN2		HDMI IN3		-	DisplayPort IN2	DisplayPort IN1	Option Board slot (SLOT2 (DP))	Option Board slot (SLOT2 (DP+TMDS))	Option Board slot (SLOT2 (TMDS))		
Picture 2 (Obraz 2)	Konektor	TERMINAL SETTINGS*1	MODE 1	MODE 2	MODE 1	MODE 2	MODE 1	MODE 2	MODE 1	-	-	-	2CH	MODE 1		
Picture 1 (Obraz 1): DisplayPort1	HDMI1	HDMI IN1	MODE 1	Ano	Ne	Ano	Ne	Ano	Ne	Ano	Ano	Ano	Ne	Ne	Ano	
			MODE 2	Ne	Ne	Ne	Ne	Ne	Ne	Ne	Ne	Ne	Ne	Ne	Ne	Ne
	HDMI2	HDMI IN2	MODE 1	Ano	Ne	Ano	Ne	Ano	Ne	Ano	Ano	Ano	Ne	Ne	Ne	Ano
			MODE 2	Ne	Ne	Ne	Ne	Ne	Ne	Ne	Ne	Ne	Ne	Ne	Ne	Ne
	HDMI3	HDMI IN3	MODE 1	Ano	Ne	Ano	Ne	Ano	Ne	Ano	Ano	Ano	Ne	Ne	Ne	Ano
			MODE 2	Ne	Ne	Ne	Ne	Ne	Ne	Ne	Ne	Ne	Ne	Ne	Ne	Ne
	MP	-	MODE 1	Ano	Ne	Ano	Ne	Ano	Ne	Ano	Ano	Ano	Ne	Ne	Ano	
	DisplayPort2	DisplayPort IN2	-	Ano	Ne	Ano	Ne	Ano	Ne	Ano	Ano	Ano	Ne	Ne	Ano	
	DisplayPort1	DisplayPort IN1	-	Ano	Ne	Ano	Ne	Ano	Ne	Ano	Ano	Ano	Ne	Ne	Ano	
	OPTION	Option Board slot (SLOT2 (DP))	-	Ne	Ne	Ne	Ne	Ne	Ne	Ne	Ne	Ne	Ne	Ne	Ne	
Option Board slot (SLOT2 (DP+TMDS))		2CH	Ne	Ne	Ne	Ne	Ne	Ne	Ne	Ne	Ne	Ne	Ne	Ne		
Option Board slot (SLOT2 (TMDS))		MODE 1	Ano	Ne	Ano	Ne	Ano	Ne	Ano	Ano	Ano	Ne	Ne	Ano		

\*1: Volba SLOT2 CH SETTING pro SLOT2 (DP+TMDS)  
OPTION (Volitelné), TERMINAL SETTINGS (Nastavení konektorů), Option Board slot (Deska pro volitelné doplňky), MODE (Režim)

PIP (Obraz v obraze) / PBP1 (Obrazy vedle sebe 1) / PBP2 (Obrazy vedle sebe 2) PICTURE 1 (Obraz 1): OPTION (DP)

			Picture 3 (Obraz 3)												
			HDMI1		HDMI2		HDMI3		MP	DisplayPort2	DisplayPort1	OPTION			
		Konektor	HDMI IN1		HDMI IN2		HDMI IN3		-	DisplayPort IN2	DisplayPort IN1	Option Board slot (SLOT2 (DP))	Option Board slot (SLOT2 (DP+TMDS))	Option Board slot (SLOT2 (TMDS))	
Picture 2 (Obraz 2)	Konektor	TERMINAL SETTINGS*1	MODE 1	MODE 2	MODE 1	MODE 2	MODE 1	MODE 2	MODE 1	-	-	-	2CH	MODE 1	
Picture 1 (Obraz 1): OPTION (DP)	HDMI1	HDMI IN1	MODE 1	Ano	Ne	Ano	Ne	Ano	Ne	Ano	Ano	Ne	Ano	Ne	Ne
			MODE 2	Ne	Ne	Ne	Ne	Ne	Ne	Ne	Ne	Ne	Ne	Ne	Ne
	HDMI2	HDMI IN2	MODE 1	Ano	Ne	Ano	Ne	Ano	Ne	Ano	Ano	Ne	Ano	Ne	Ne
			MODE 2	Ne	Ne	Ne	Ne	Ne	Ne	Ne	Ne	Ne	Ne	Ne	Ne
	HDMI3	HDMI IN3	MODE 1	Ano	Ne	Ano	Ne	Ano	Ne	Ano	Ano	Ne	Ano	Ne	Ne
			MODE 2	Ne	Ne	Ne	Ne	Ne	Ne	Ne	Ne	Ne	Ne	Ne	Ne
	MP	-	MODE 1	Ano	Ne	Ano	Ne	Ano	Ne	Ano	Ano	Ne	Ano	Ne	
	DisplayPort2	DisplayPort IN2	-	Ano	Ne	Ano	Ne	Ano	Ne	Ano	Ano	Ne	Ano	Ne	Ne
	DisplayPort1	DisplayPort IN1	-	Ne	Ne	Ne	Ne	Ne	Ne	Ne	Ne	Ne	Ne	Ne	Ne
	OPTION	Option Board slot (SLOT2 (DP))	-	Ano	Ne	Ano	Ne	Ano	Ne	Ano	Ano	Ne	Ano	Ne	Ne
Option Board slot (SLOT2 (DP+TMDS))		2CH	Ne	Ne	Ne	Ne	Ne	Ne	Ne	Ne	Ne	Ne	Ne	Ne	
Option Board slot (SLOT2 (TMDS))		MODE 1	Ne	Ne	Ne	Ne	Ne	Ne	Ne	Ne	Ne	Ne	Ne	Ne	

\*1: Volba SLOT2 CH SETTING pro SLOT2 (DP+TMDS)  
OPTION (Volitelné), TERMINAL SETTINGS (Nastavení konektorů), Option Board slot (Deska pro volitelné doplňky), MODE (Režim)

PIP (Obraz v obraze) / PBP2 (Obrazy vedle sebe 2) PICTURE 1 (Obraz 1): OPTION (DP+TMDS)

			Picture 3 (Obraz 3)												
			HDMI1		HDMI2		HDMI3		MP	DisplayPort2	DisplayPort1	OPTION			
		Konektor	HDMI IN1		HDMI IN2		HDMI IN3		-	DisplayPort IN2	DisplayPort IN1	Option Board slot (SLOT2 (DP))	Option Board slot (SLOT2 (DP+TMDS))	Option Board slot (SLOT2 (TMDS))	
Picture 2 (Obraz 2)	Konektor	TERMINAL SETTINGS*1	MODE 1	MODE 2	MODE 1	MODE 2	MODE 1	MODE 2	MODE 1	-	-	-	2CH	MODE 1	
Picture 1 (Obraz 1): OPTION (DP+TMDS)	HDMI1	HDMI IN1	MODE 1	Ano	Ne	Ano	Ne	Ano	Ne	Ano	Ano	Ne	Ne	Ne	Ne
			MODE 2	Ne	Ne	Ne	Ne	Ne	Ne	Ne	Ne	Ne	Ne	Ne	Ne
	HDMI2	HDMI IN2	MODE 1	Ano	Ne	Ano	Ne	Ano	Ne	Ano	Ano	Ne	Ne	Ne	Ne
			MODE 2	Ne	Ne	Ne	Ne	Ne	Ne	Ne	Ne	Ne	Ne	Ne	Ne
	HDMI3	HDMI IN3	MODE 1	Ano	Ne	Ano	Ne	Ano	Ne	Ano	Ano	Ne	Ne	Ne	Ne
			MODE 2	Ne	Ne	Ne	Ne	Ne	Ne	Ne	Ne	Ne	Ne	Ne	Ne
	MP	-	MODE 1	Ano	Ne	Ano	Ne	Ano	Ne	Ano	Ano	Ne	Ne	Ne	
	DisplayPort2	DisplayPort IN2	-	Ano	Ne	Ano	Ne	Ano	Ne	Ano	Ano	Ne	Ne	Ne	Ne
	DisplayPort1	DisplayPort IN1	-	Ne	Ne	Ne	Ne	Ne	Ne	Ne	Ne	Ne	Ne	Ne	Ne
	OPTION	Option Board slot (SLOT2 (DP))	-	Ne	Ne	Ne	Ne	Ne	Ne	Ne	Ne	Ne	Ne	Ne	Ne
Option Board slot (SLOT2 (DP+TMDS))		2CH	Ne	Ne	Ne	Ne	Ne	Ne	Ne	Ne	Ne	Ne	Ne	Ne	
Option Board slot (SLOT2 (TMDS))		MODE 1	Ne	Ne	Ne	Ne	Ne	Ne	Ne	Ne	Ne	Ne	Ne	Ne	

\*1: Volba SLOT2 CH SETTING pro SLOT2 (DP+TMDS)  
OPTION (Volitelné), TERMINAL SETTINGS (Nastavení konektorů), Option Board slot (Deska pro volitelné doplňky), MODE (Režim)

			Picture 3 (Obraz 3)												
			HDMI1		HDMI2		HDMI3		MP	DisplayPort2	DisplayPort1	OPTION			
			Konektor	HDMI IN1		HDMI IN2		HDMI IN3		-	DisplayPort IN2	DisplayPort IN1	Option Board slot (SLOT2 (DP))	Option Board slot (SLOT2 (DP+TMDS))	Option Board slot (SLOT2 (TMDS))
Picture 2 (Obraz 2)	Konektor	TERMINAL SETTINGS*1	MODE 1	MODE 2	MODE 1	MODE 2	MODE 1	MODE 2	MODE 1	-	-	-	2CH	MODE 1	
Picture 1 (Obraz 1): OPTION (TMDS)	HDMI1	HDMI IN1	MODE 1	Ano	Ne	Ano	Ne	Ano	Ne	Ano	Ano	Ano	Ne	Ne	Ano
			MODE 2	Ne	Ne	Ne	Ne	Ne	Ne	Ne	Ne	Ne	Ano	Ne	Ne
	HDMI2	HDMI IN2	MODE 1	Ano	Ne	Ano	Ne	Ano	Ne	Ano	Ano	Ano	Ne	Ne	Ano
			MODE 2	Ne	Ne	Ne	Ne	Ne	Ne	Ne	Ne	Ne	Ano	Ne	Ne
	HDMI3	HDMI IN3	MODE 1	Ano	Ne	Ano	Ne	Ano	Ne	Ano	Ano	Ano	Ne	Ne	Ano
			MODE 2	Ne	Ne	Ne	Ne	Ne	Ne	Ne	Ne	Ne	Ano	Ne	Ne
	MP	-	MODE 1	Ano	Ne	Ano	Ne	Ano	Ne	Ano	Ano	Ano	Ne	Ne	Ano
	DisplayPort2	DisplayPort IN2	-	Ano	Ne	Ano	Ne	Ano	Ne	Ano	Ano	Ano	Ne	Ne	Ano
	DisplayPort1	DisplayPort IN1	-	Ano	Ne	Ano	Ne	Ano	Ne	Ano	Ano	Ano	Ne	Ne	Ano
	OPTION	Option Board slot (SLOT2 (DP))	-	Ne	Ne	Ne	Ne	Ne	Ne	Ne	Ne	Ne	Ne	Ne	Ne
		Option Board slot (SLOT2 (DP+TMDS))	2CH	Ne	Ne	Ne	Ne	Ne	Ne	Ne	Ne	Ne	Ne	Ne	Ne
		Option Board slot (SLOT2 (TMDS))	MODE 1	Ano	Ne	Ano	Ne	Ano	Ne	Ano	Ano	Ano	Ne	Ne	Ano

\*1: Volba SLOT2 CH SETTING pro SLOT2 (DP+TMDS)  
OPTION (Volitelné), TERMINAL SETTINGS (Nastavení konektorů), Option Board slot (Deska pro volitelné doplňky), MODE (Režim)

PBP1 (Obrazy vedle sebe 1) PICTURE1 (Obraz 1): OPTION (TMDS)

			Picture 3 (Obraz 3)												
			HDMI1		HDMI2		HDMI3		MP	DisplayPort2	DisplayPort1	OPTION			
			Konektor	HDMI IN1		HDMI IN2		HDMI IN3		-	DisplayPort IN2	DisplayPort IN1	Option Board slot (SLOT2 (DP))	Option Board slot (SLOT2 (DP+TMDS))	Option Board slot (SLOT2 (TMDS))
Picture 2 (Obraz 2)	Konektor	TERMINAL SETTINGS*1	MODE 1	MODE 2	MODE 1	MODE 2	MODE 1	MODE 2	MODE 1	-	-	-	2CH	MODE 1	
Picture 1 (Obraz 1): OPTION (TMDS)	HDMI1	HDMI IN1	MODE 1	Ano	Ne	Ano	Ne	Ano	Ne	Ano	Ano	Ano	Ne	Ne	Ano
			MODE 2	Ne	Ne	Ne	Ne	Ne	Ne	Ne	Ne	Ne	Ne	Ne	Ne
	HDMI2	HDMI IN2	MODE 1	Ano	Ne	Ano	Ne	Ano	Ne	Ano	Ano	Ano	Ne	Ne	Ano
			MODE 2	Ne	Ne	Ne	Ne	Ne	Ne	Ne	Ne	Ne	Ne	Ne	Ne
	HDMI3	HDMI IN3	MODE 1	Ano	Ne	Ano	Ne	Ano	Ne	Ano	Ano	Ano	Ne	Ne	Ano
			MODE 2	Ne	Ne	Ne	Ne	Ne	Ne	Ne	Ne	Ne	Ne	Ne	Ne
	MP	-	MODE 1	Ano	Ne	Ano	Ne	Ano	Ne	Ano	Ano	Ano	Ne	Ne	Ano
	DisplayPort2	DisplayPort IN2	-	Ano	Ne	Ano	Ne	Ano	Ne	Ano	Ano	Ano	Ne	Ne	Ano
	DisplayPort1	DisplayPort IN1	-	Ano	Ne	Ano	Ne	Ano	Ne	Ano	Ano	Ano	Ne	Ne	Ano
	OPTION	Option Board slot (SLOT2 (DP))	-	Ne	Ne	Ne	Ne	Ne	Ne	Ne	Ne	Ne	Ne	Ne	Ne
		Option Board slot (SLOT2 (DP+TMDS))	2CH	Ne	Ne	Ne	Ne	Ne	Ne	Ne	Ne	Ne	Ne	Ne	Ne
		Option Board slot (SLOT2 (TMDS))	MODE 1	Ano	Ne	Ano	Ne	Ano	Ne	Ano	Ano	Ano	Ne	Ne	Ano

\*1: Volba SLOT2 CH SETTING pro SLOT2 (DP+TMDS)  
OPTION (Volitelné), TERMINAL SETTINGS (Nastavení konektorů), Option Board slot (Deska pro volitelné doplňky), MODE (Režim)

PBP3 (Obrazy vedle sebe 3) PICTURE 1 (Obraz 1): HDMI1 (MODE1)

			Picture 3 (Obraz 3)												
			HDMI1		HDMI2		HDMI3		MP	DisplayPort2	DisplayPort1	OPTION			
			Konektor	HDMI IN1		HDMI IN2		HDMI IN3		-	DisplayPort IN2	DisplayPort IN1	Option Board slot (SLOT2 (DP))	Option Board slot (SLOT2 (DP+TMDS))	Option Board slot (SLOT2 (TMDS))
Picture 2 (Obraz 2)	Konektor	TERMINAL SETTINGS*1	MODE 1	MODE 2	MODE 1	MODE 2	MODE 1	MODE 2	MODE 1	-	-	-	2CH	MODE 1	
Picture 1 (Obraz 1): HDMI1 (MODE1)	HDMI1	HDMI IN1	MODE 1	Ano	Ne	Ano	Ne	Ano	Ne	Ano	Ano	Ano	Ano	Ne	Ano
			MODE 2	Ne	Ne	Ne	Ne	Ne	Ne	Ne	Ne	Ne	Ne	Ne	Ne
	HDMI2	HDMI IN2	MODE 1	Ano	Ne	Ano	Ne	Ano	Ne	Ano	Ano	Ano	Ano	Ne	Ano
			MODE 2	Ne	Ne	Ne	Ne	Ne	Ne	Ne	Ne	Ne	Ne	Ne	Ne
	HDMI3	HDMI IN3	MODE 1	Ano	Ne	Ne	Ne	Ano	Ne	Ano	Ano	Ano	Ano	Ne	Ano
			MODE 2	Ne	Ne	Ne	Ne	Ne	Ne	Ne	Ne	Ne	Ne	Ne	Ne
	MP	-	MODE 1	Ano	Ne	Ne	Ne	Ne	Ne	Ano	Ano	Ano	Ano	Ne	Ano
	DisplayPort2	DisplayPort IN2	-	Ano	Ne	Ano	Ne	Ano	Ne	Ano	Ano	Ano	Ano	Ne	Ano
	DisplayPort1	DisplayPort IN1	-	Ano	Ne	Ano	Ne	Ano	Ne	Ano	Ano	Ano	Ne	Ne	Ano
	OPTION	Option Board slot (SLOT2 (DP))	-	Ano	Ne	Ano	Ne	Ano	Ne	Ano	Ano	Ne	Ano	Ne	Ne
		Option Board slot (SLOT2 (DP+TMDS))	2CH	Ano	Ne	Ano	Ne	Ano	Ne	Ano	Ano	Ne	Ne	Ne	Ne
		Option Board slot (SLOT2 (TMDS))	MODE 1	Ano	Ne	Ano	Ne	Ano	Ne	Ano	Ano	Ano	Ne	Ne	Ano

\*1: Volba SLOT2 CH SETTING pro SLOT2 (DP+TMDS)  
OPTION (Volitelné), TERMINAL SETTINGS (Nastavení konektorů), Option Board slot (Deska pro volitelné doplňky), MODE (Režim)

PBP3 (Obrazy vedle sebe 3) PICTURE 1 (Obraz 1): HDMI2 (MODE1)

			Picture 3 (Obraz 3)												
			HDMI1		HDMI2		HDMI3		MP	DisplayPort2	DisplayPort1	OPTION			
			Konektor	HDMI IN1		HDMI IN2		HDMI IN3		-	DisplayPort IN2	DisplayPort IN1	Option Board slot (SLOT2 (DP))	Option Board slot (SLOT2 (DP+TMDS))	Option Board slot (SLOT2 (TMDS))
Picture 2 (Obraz 2)	Konektor	TERMINAL SETTINGS*1	MODE 1	MODE 2	MODE 1	MODE 2	MODE 1	MODE 2	MODE 1	-	-	-	2CH	MODE 1	
Picture 1 (Obraz 1): HDMI2 (MODE1)	HDMI1	HDMI IN1	MODE 1	Ano	Ne	Ano	Ne	Ne	Ne	Ne	Ano	Ano	Ano	Ne	Ano
			MODE 2	Ne	Ne	Ne	Ne	Ne	Ne	Ne	Ne	Ne	Ne	Ne	Ne
	HDMI2	HDMI IN2	MODE 1	Ano	Ne	Ano	Ne	Ano	Ne	Ano	Ano	Ano	Ano	Ne	Ano
			MODE 2	Ne	Ne	Ne	Ne	Ne	Ne	Ne	Ne	Ne	Ne	Ne	Ne
	HDMI3	HDMI IN3	MODE 1	Ne	Ne	Ano	Ne	Ano	Ne	Ne	Ano	Ano	Ano	Ne	Ano
			MODE 2	Ne	Ne	Ne	Ne	Ne	Ne	Ne	Ne	Ne	Ne	Ne	Ne
	MP	-	MODE 1	Ne	Ne	Ano	Ne	Ne	Ne	Ano	Ano	Ano	Ne	Ano	
	DisplayPort2	DisplayPort IN2	-	Ano	Ne	Ano	Ne	Ano	Ne	Ano	Ano	Ano	Ano	Ne	Ano
	DisplayPort1	DisplayPort IN1	-	Ano	Ne	Ano	Ne	Ano	Ne	Ano	Ano	Ano	Ne	Ne	Ano
	OPTION	Option Board slot (SLOT2 (DP))	-	Ano	Ne	Ano	Ne	Ano	Ne	Ano	Ano	Ne	Ano	Ne	Ne
Option Board slot (SLOT2 (DP+TMDS))		2CH	Ano	Ne	Ano	Ne	Ano	Ne	Ano	Ano	Ne	Ne	Ne	Ne	
Option Board slot (SLOT2 (TMDS))		MODE 1	Ano	Ne	Ano	Ne	Ano	Ne	Ano	Ano	Ano	Ne	Ne	Ano	

\*1: Volba SLOT2 CH SETTING pro SLOT2 (DP+TMDS)  
OPTION (Volitelné), TERMINAL SETTINGS (Nastavení konektorů), Option Board slot (Deska pro volitelné doplňky), MODE (Režim)

PBP3 (Obrazy vedle sebe 3) PICTURE 1 (Obraz 1): HDMI3 (MODE1)

			Picture 3 (Obraz 3)												
			HDMI1		HDMI2		HDMI3		MP	DisplayPort2	DisplayPort1	OPTION			
			Konektor	HDMI IN1		HDMI IN2		HDMI IN3		-	DisplayPort IN2	DisplayPort IN1	Option Board slot (SLOT2 (DP))	Option Board slot (SLOT2 (DP+TMDS))	Option Board slot (SLOT2 (TMDS))
Picture 2 (Obraz 2)	Konektor	TERMINAL SETTINGS*1	MODE 1	MODE 2	MODE 1	MODE 2	MODE 1	MODE 2	MODE 1	-	-	-	2CH	MODE 1	
Picture 1 (Obraz 1): HDMI3 (MODE1)	HDMI1	HDMI IN1	MODE 1	Ano	Ne	Ne	Ne	Ano	Ne	Ne	Ano	Ano	Ano	Ne	Ano
			MODE 2	Ne	Ne	Ne	Ne	Ne	Ne	Ne	Ne	Ne	Ne	Ne	Ne
	HDMI2	HDMI IN2	MODE 1	Ne	Ne	Ano	Ne	Ano	Ne	Ne	Ano	Ano	Ano	Ne	Ano
			MODE 2	Ne	Ne	Ne	Ne	Ne	Ne	Ne	Ne	Ne	Ne	Ne	Ne
	HDMI3	HDMI IN3	MODE 1	Ano	Ne	Ano	Ne	Ano	Ne	Ano	Ano	Ano	Ano	Ne	Ano
			MODE 2	Ne	Ne	Ne	Ne	Ne	Ne	Ne	Ne	Ne	Ne	Ne	Ne
	MP	-	MODE 1	Ne	Ne	Ne	Ne	Ano	Ne	Ano	Ano	Ano	Ne	Ano	
	DisplayPort2	DisplayPort IN2	-	Ano	Ne	Ano	Ne	Ano	Ne	Ano	Ano	Ano	Ano	Ne	Ano
	DisplayPort1	DisplayPort IN1	-	Ano	Ne	Ano	Ne	Ano	Ne	Ano	Ano	Ano	Ne	Ne	Ano
	OPTION	Option Board slot (SLOT2 (DP))	-	Ano	Ne	Ano	Ne	Ano	Ne	Ano	Ano	Ne	Ano	Ne	Ne
Option Board slot (SLOT2 (DP+TMDS))		2CH	Ano	Ne	Ano	Ne	Ano	Ne	Ano	Ano	Ne	Ne	Ne	Ne	
Option Board slot (SLOT2 (TMDS))		MODE 1	Ano	Ne	Ano	Ne	Ano	Ne	Ano	Ano	Ano	Ne	Ne	Ano	

\*1: Volba SLOT2 CH SETTING pro SLOT2 (DP+TMDS)  
OPTION (Volitelné), TERMINAL SETTINGS (Nastavení konektorů), Option Board slot (Deska pro volitelné doplňky), MODE (Režim)

PBP3 (Obrazy vedle sebe 3) PICTURE 1 (Obraz 1): MP

			Picture 3 (Obraz 3)												
			HDMI1		HDMI2		HDMI3		MP	DisplayPort2	DisplayPort1	OPTION			
			Konektor	HDMI IN1		HDMI IN2		HDMI IN3		-	DisplayPort IN2	DisplayPort IN1	Option Board slot (SLOT2 (DP))	Option Board slot (SLOT2 (DP+TMDS))	Option Board slot (SLOT2 (TMDS))
Picture 2 (Obraz 2)	Konektor	TERMINAL SETTINGS*1	MODE 1	MODE 2	MODE 1	MODE 2	MODE 1	MODE 2	MODE 1	-	-	-	2CH	MODE 1	
Picture 1 (Obraz 1): MP	HDMI1	HDMI IN1	MODE 1	Ano	Ne	Ne	Ne	Ne	Ne	Ano	Ano	Ano	Ne	Ano	
			MODE 2	Ne	Ne	Ne	Ne	Ne	Ne	Ne	Ne	Ne	Ne	Ne	Ne
	HDMI2	HDMI IN2	MODE 1	Ne	Ne	Ano	Ne	Ne	Ne	Ano	Ano	Ano	Ano	Ne	Ano
			MODE 2	Ne	Ne	Ne	Ne	Ne	Ne	Ne	Ne	Ne	Ne	Ne	Ne
	HDMI3	HDMI IN3	MODE 1	Ne	Ne	Ne	Ne	Ano	Ne	Ano	Ano	Ano	Ano	Ne	Ano
			MODE 2	Ne	Ne	Ne	Ne	Ne	Ne	Ne	Ne	Ne	Ne	Ne	Ne
	MP	-	MODE 1	Ano	Ne	Ano	Ne	Ano	Ne	Ano	Ano	Ano	Ne	Ano	
	DisplayPort2	DisplayPort IN2	-	Ano	Ne	Ano	Ne	Ano	Ne	Ano	Ano	Ano	Ano	Ne	Ano
	DisplayPort1	DisplayPort IN1	-	Ano	Ne	Ano	Ne	Ano	Ne	Ano	Ano	Ano	Ne	Ne	Ano
	OPTION	Option Board slot (SLOT2 (DP))	-	Ano	Ne	Ano	Ne	Ano	Ne	Ano	Ano	Ne	Ano	Ne	Ne
Option Board slot (SLOT2 (DP+TMDS))		2CH	Ano	Ne	Ano	Ne	Ano	Ne	Ano	Ano	Ne	Ne	Ne	Ne	
Option Board slot (SLOT2 (TMDS))		MODE 1	Ano	Ne	Ano	Ne	Ano	Ne	Ano	Ano	Ano	Ne	Ne	Ano	

\*1: Volba SLOT2 CH SETTING pro SLOT2 (DP+TMDS)  
OPTION (Volitelné), TERMINAL SETTINGS (Nastavení konektorů), Option Board slot (Deska pro volitelné doplňky), MODE (Režim)

PBP3 (Obrazy vedle sebe 3) PICTURE 1 (Obraz 1): DisplayPort2

			Picture 3 (Obraz 3)												
			HDMI1		HDMI2		HDMI3		MP	DisplayPort2	DisplayPort1	OPTION			
			Konektor	HDMI IN1		HDMI IN2		HDMI IN3		–	DisplayPort IN2	DisplayPort IN1	Option Board slot (SLOT2 (DP))	Option Board slot (SLOT2 (DP+TMDS))	Option Board slot (SLOT2 (TMDS))
Picture 2 (Obraz 2)	Konektor	TERMINAL SETTINGS*1	MODE 1	MODE 2	MODE 1	MODE 2	MODE 1	MODE 2	MODE 1	–	–	–	2CH	MODE 1	
Picture 1 (Obraz 1): DisplayPort2	HDMI1	HDMI IN1	MODE 1	Ano	Ne	Ano	Ne	Ano	Ne	Ano	Ano	Ano	Ano	Ne	Ano
			MODE 2	Ne	Ne	Ne	Ne	Ne	Ne	Ne	Ano	Ano	Ano	Ne	Ano
	HDMI2	HDMI IN2	MODE 1	Ano	Ne	Ano	Ne	Ano	Ne	Ano	Ano	Ano	Ano	Ne	Ano
			MODE 2	Ne	Ne	Ne	Ne	Ne	Ne	Ne	Ano	Ano	Ano	Ne	Ano
	HDMI3	HDMI IN3	MODE 1	Ano	Ne	Ano	Ne	Ano	Ne	Ano	Ano	Ano	Ano	Ne	Ano
			MODE 2	Ne	Ne	Ne	Ne	Ne	Ne	Ne	Ano	Ano	Ano	Ne	Ano
	MP	–	MODE 1	Ano	Ne	Ano	Ne	Ano	Ne	Ano	Ano	Ano	Ano	Ne	Ano
	DisplayPort2	DisplayPort IN2	–	Ano	Ne	Ano	Ne	Ano	Ne	Ano	Ano	Ano	Ano	Ne	Ano
	DisplayPort1	DisplayPort IN1	–	Ano	Ne	Ano	Ne	Ano	Ne	Ano	Ano	Ano	Ne	Ne	Ano
	OPTION	Option Board slot (SLOT2 (DP))	–	Ano	Ne	Ano	Ne	Ano	Ne	Ano	Ano	Ne	Ano	Ne	Ne
Option Board slot (SLOT2 (DP+TMDS))		2CH	Ano	Ne	Ano	Ne	Ano	Ne	Ano	Ano	Ne	Ne	Ne	Ne	
Option Board slot (SLOT2 (TMDS))		MODE 1	Ano	Ne	Ano	Ne	Ano	Ne	Ano	Ano	Ano	Ne	Ne	Ano	

\*1: Volba SLOT2 CH SETTING pro SLOT2 (DP+TMDS)  
OPTION (Volitelné), TERMINAL SETTINGS (Nastavení konektorů), Option Board slot (Deska pro volitelné doplňky), MODE (Režim)

PBP3 (Obrazy vedle sebe 3) PICTURE 1 (Obraz 1): DisplayPort1

			Picture 3 (Obraz 3)												
			HDMI1		HDMI2		HDMI3		MP	DisplayPort2	DisplayPort1	OPTION			
			Konektor	HDMI IN1		HDMI IN2		HDMI IN3		–	DisplayPort IN2	DisplayPort IN1	Option Board slot (SLOT2 (DP))	Option Board slot (SLOT2 (DP+TMDS))	Option Board slot (SLOT2 (TMDS))
Picture 2 (Obraz 2)	Konektor	TERMINAL SETTINGS*1	MODE 1	MODE 2	MODE 1	MODE 2	MODE 1	MODE 2	MODE 1	–	–	–	2CH	MODE 1	
Picture 1 (Obraz 1): DisplayPort1	HDMI1	HDMI IN1	MODE 1	Ano	Ne	Ano	Ne	Ano	Ne	Ano	Ano	Ano	Ne	Ne	Ano
			MODE 2	Ne	Ne	Ne	Ne	Ne	Ne	Ne	Ano	Ano	Ne	Ne	Ano
	HDMI2	HDMI IN2	MODE 1	Ano	Ne	Ano	Ne	Ano	Ne	Ano	Ano	Ano	Ne	Ne	Ano
			MODE 2	Ne	Ne	Ne	Ne	Ne	Ne	Ne	Ano	Ano	Ne	Ne	Ano
	HDMI3	HDMI IN3	MODE 1	Ano	Ne	Ano	Ne	Ano	Ne	Ano	Ano	Ano	Ne	Ne	Ano
			MODE 2	Ne	Ne	Ne	Ne	Ne	Ne	Ne	Ano	Ano	Ne	Ne	Ano
	MP	–	MODE 1	Ano	Ne	Ano	Ne	Ano	Ne	Ano	Ano	Ano	Ne	Ne	Ano
	DisplayPort2	DisplayPort IN2	–	Ano	Ne	Ano	Ne	Ano	Ne	Ano	Ano	Ano	Ne	Ne	Ano
	DisplayPort1	DisplayPort IN1	–	Ano	Ne	Ano	Ne	Ano	Ne	Ano	Ano	Ano	Ne	Ne	Ano
	OPTION	Option Board slot (SLOT2 (DP))	–	Ne	Ne	Ne	Ne	Ne	Ne	Ne	Ne	Ne	Ne	Ne	Ne
Option Board slot (SLOT2 (DP+TMDS))		2CH	Ne	Ne	Ne	Ne	Ne	Ne	Ne	Ne	Ne	Ne	Ne	Ne	
Option Board slot (SLOT2 (TMDS))		MODE 1	Ano	Ne	Ano	Ne	Ano	Ne	Ano	Ano	Ano	Ne	Ne	Ano	

\*1: Volba SLOT2 CH SETTING pro SLOT2 (DP+TMDS)  
OPTION (Volitelné), TERMINAL SETTINGS (Nastavení konektorů), Option Board slot (Deska pro volitelné doplňky), MODE (Režim)

PBP3 (Obrazy vedle sebe 3) PICTURE 1 (Obraz 1): OPTION (DP)

			Picture 3 (Obraz 3)												
			HDMI1		HDMI2		HDMI3		MP	DisplayPort2	DisplayPort1	OPTION			
			Konektor	HDMI IN1		HDMI IN2		HDMI IN3		–	DisplayPort IN2	DisplayPort IN1	Option Board slot (SLOT2 (DP))	Option Board slot (SLOT2 (DP+TMDS))	Option Board slot (SLOT2 (TMDS))
Picture 2 (Obraz 2)	Konektor	TERMINAL SETTINGS*1	MODE 1	MODE 2	MODE 1	MODE 2	MODE 1	MODE 2	MODE 1	–	–	–	2CH	MODE 1	
Picture 1 (Obraz 1): OPTION (DP)	HDMI1	HDMI IN1	MODE 1	Ano	Ne	Ano	Ne	Ano	Ne	Ano	Ano	Ne	Ano	Ne	Ne
			MODE 2	Ne	Ne	Ne	Ne	Ne	Ne	Ne	Ano	Ne	Ano	Ne	Ne
	HDMI2	HDMI IN2	MODE 1	Ano	Ne	Ano	Ne	Ano	Ne	Ano	Ano	Ne	Ano	Ne	Ne
			MODE 2	Ne	Ne	Ne	Ne	Ne	Ne	Ne	Ano	Ne	Ano	Ne	Ne
	HDMI3	HDMI IN3	MODE 1	Ano	Ne	Ano	Ne	Ano	Ne	Ano	Ano	Ne	Ano	Ne	Ne
			MODE 2	Ne	Ne	Ne	Ne	Ne	Ne	Ne	Ano	Ne	Ano	Ne	Ne
	MP	–	MODE 1	Ano	Ne	Ano	Ne	Ano	Ne	Ano	Ano	Ano	Ano	Ne	Ne
	DisplayPort2	DisplayPort IN2	–	Ano	Ne	Ano	Ne	Ano	Ne	Ano	Ano	Ne	Ano	Ne	Ne
	DisplayPort1	DisplayPort IN1	–	Ne	Ne	Ne	Ne	Ne	Ne	Ne	Ne	Ne	Ne	Ne	Ne
	OPTION	Option Board slot (SLOT2 (DP))	–	Ano	Ne	Ano	Ne	Ano	Ne	Ano	Ano	Ne	Ano	Ne	Ne
Option Board slot (SLOT2 (DP+TMDS))		2CH	Ne	Ne	Ne	Ne	Ne	Ne	Ne	Ne	Ne	Ne	Ne	Ne	
Option Board slot (SLOT2 (TMDS))		MODE 1	Ne	Ne	Ne	Ne	Ne	Ne	Ne	Ne	Ne	Ne	Ne	Ne	

\*1: Volba SLOT2 CH SETTING pro SLOT2 (DP+TMDS)  
OPTION (Volitelné), TERMINAL SETTINGS (Nastavení konektorů), Option Board slot (Deska pro volitelné doplňky), MODE (Režim)

			Picture 3 (Obraz 3)												
			HDMI1		HDMI2		HDMI3		MP	DisplayPort2	DisplayPort1	OPTION			
		Konektor	HDMI IN1		HDMI IN2		HDMI IN3		-	DisplayPort IN2	DisplayPort IN1	Option Board slot (SLOT2 (DP))	Option Board slot (SLOT2 (DP+TMDS))	Option Board slot (SLOT2 (TMDS))	
Picture 2 (Obraz 2)	Konektor	TERMINAL SETTINGS*1	MODE 1	MODE 2	MODE 1	MODE 2	MODE 1	MODE 2	MODE 1	-	-	-	2CH	MODE 1	
Picture 1 (Obraz 1): OPTION (TMDS)	HDMI1	HDMI IN1	MODE 1	Ano	Ne	Ano	Ne	Ano	Ne	Ano	Ano	Ano	Ne	Ne	Ano
			MODE 2	Ne	Ne	Ne	Ne	Ne	Ne	Ne	Ano	Ano	Ne	Ne	Ano
	HDMI2	HDMI IN2	MODE 1	Ano	Ne	Ano	Ne	Ano	Ne	Ano	Ano	Ano	Ne	Ne	Ano
			MODE 2	Ne	Ne	Ne	Ne	Ne	Ne	Ne	Ano	Ano	Ne	Ne	Ano
	HDMI3	HDMI IN3	MODE 1	Ano	Ne	Ano	Ne	Ano	Ne	Ano	Ano	Ano	Ne	Ne	Ano
			MODE 2	Ne	Ne	Ne	Ne	Ne	Ne	Ne	Ano	Ano	Ne	Ne	Ano
	MP	-	MODE 1	Ano	Ne	Ano	Ne	Ano	Ne	Ano	Ano	Ano	Ne	Ne	Ano
	DisplayPort2	DisplayPort IN2	-	Ano	Ne	Ano	Ne	Ano	Ne	Ano	Ano	Ano	Ne	Ne	Ano
	DisplayPort1	DisplayPort IN1	-	Ano	Ne	Ano	Ne	Ano	Ne	Ano	Ano	Ano	Ne	Ne	Ano
	OPTION	Option Board slot (SLOT2 (DP))	-	Ne	Ne	Ne	Ne	Ne	Ne	Ne	Ne	Ne	Ne	Ne	Ne
Option Board slot (SLOT2 (DP+TMDS))		2CH	Ne	Ne	Ne	Ne	Ne	Ne	Ne	Ne	Ne	Ne	Ne	Ne	
Option Board slot (SLOT2 (TMDS))		MODE 1	Ano	Ne	Ano	Ne	Ano	Ne	Ano	Ano	Ano	Ne	Ne	Ano	

\*1: Volba SLOT2 CH SETTING pro SLOT2 (DP+TMDS)  
 OPTION (Volitelné), TERMINAL SETTINGS (Nastavení konektorů), Option Board slot (Deska pro volitelné doplňky), MODE (Režim)

**PICTURE NUMBER (Počet obrazů): 4 PICTURES (4 obrazy)**

Ze skupiny lze vybrat jen jeden vstupní signál.  
 Na každé obrazovce se zobrazí jedna z pěti skupin. Stejnou skupinu lze vybrat vícekrát.

Skupina A	Skupina B	Skupina C	Skupina D	Skupina E
DisplayPort1 OPTION (DP)	DisplayPort2	HDMI1 HDMI2 HDMI3 MP	HDMI1 HDMI2 HDMI3 MP	OPTION (TMDS)

**POZNÁMKA:** TERMINAL SETTINGS (Nastavení konektorů) HDMI1/HDMI2/HDMI3 je pouze v režimu MODE1.  
 Volby OPTION (DP) a OPTION (TMDS) nelze vybrat zároveň (je třeba vybrat jen jednu z nich).

## Výstup videa

Hlavní obraz	DisplayPort1	DisplayPort2	HDMI1	HDMI2	HDMI3	OPTION		MP
Konektor	DisplayPort IN1	DisplayPort IN2	HDMI IN1	HDMI IN2	HDMI IN3	Zásuvka na desce pro volitelné doplňky (SLOT2 (DP))	Zásuvka na desce pro volitelné doplňky (SLOT2 (HDMI))	-
DisplayPort	Ano	Ne	Ne	Ne	Ne	Ano	Ne	Ne

Pokud z monitoru vychází signál z výstupního portu DisplayPort, zvolte výstupní signál DisplayPort1 nebo OPTION.  
 Funkce výstupního signálu monitoru podporuje obsah chráněný technologií HDCP. V tomto případě lze připojit až 3 monitory.  
 Při používání volby nastavte možnost SLOT2 CH SETTING na hodnotu 1CH a poté nastavte možnost SLOT2 CH SELECT na hodnotu DisplayPort (viz strana 45).

**POZNÁMKA:** Pokud budete chtít na výstupu používat signál DisplayPort, budou vám k dispozici pouze některé možnosti pro zásuvku typu 2, které podporují výstupní signál DisplayPort.



# Vlastnosti

**Menší rozměry:** Představuje ideální řešení pro menší prostory a zároveň poskytuje prvotřídní kvalitu obrazu.

**Modul SPECTRAVIEW:** Tento systém byl navržen pro zlepšení vizuální kvality monitoru.

Každý monitor byl nastaven již od výrobce. Provedením automatických úprav během používání hardwaru monitoru v reálném čase je dosaženo optimálního nastavení bez jakéhokoli zásahu uživatele.

**OmniColor:** Slučuje šestiosou správu barev a standard sRGB. Šestiosá správa barev umožňuje, na rozdíl od dříve dostupného systému RGB (tři osy), nastavení barev prostřednictvím šesti os (R, G, B, C, M a Y). Standard sRGB zajišťuje pro monitor jednotný profil barev. Díky tomu budou barvy zobrazené na monitoru shodné s barvami na výtisku (s operačním systémem a tiskárnou s podporou sRGB). Umožňuje upravit barvy na obrazovce a přizpůsobit přesnost barev monitoru nejrůznějším normám.

**Správa barev sRGB:** Standard správy barev, který umožňuje shodu barev na monitoru počítače a dalších periferních zařízeních. Standard sRGB, který je založen na kalibrovaném barevném prostoru, umožňuje optimální zobrazení barev a zpětnou kompatibilitu s dalšími běžnými barevnými standardy.

**Ovládací prvky nabídky OSD:** Umožňuje rychle a snadno upravovat všechny prvky obrazu pomocí intuitivních nabídek na obrazovce.

**Plug and Play:** Řešení Microsoft® pro operační systémy Windows® umožňuje snadné nastavení a instalaci, protože vlastnosti monitoru se přenáší automaticky přímo do počítače (např. velikost obrazu, podporované rozlišení). Výkon monitoru se automaticky optimalizuje.

**Systém IPM (inteligentní řízení spotřeby):** Nabízí nové postupy, které umožňují, aby se monitor přepnul do režimu nižší spotřeby energie, pokud není používán, čímž se uspoří až dvě třetiny spotřebované energie, sníží vyzařování a náklady na klimatizaci pracoviště.

**Funkce FullScan:** Umožňuje při většině rozlišení využít celou obrazovku, čímž výrazně zvětšuje velikost obrazu.

**Standardní montážní rozhraní VESA (FDMIv1):** Umožňuje připojit monitor k montážnímu ramenu nebo konzole typu VESA (FDMIv1) libovolného výrobce. Společnost NEC doporučuje používat montážní rozhraní, které odpovídá standardu TÜV-GS (Německo) a/nebo UL1678 (Severní Amerika).

**Měřítko:** Zvětšuje/zmenšuje obraz ve vodorovném a svislém směru.

**Automatická diagnostika:** Pokud dojde k vnitřní chybě, bude nahlášen stav selhání.

**Rozbočovač USB:** Umožňuje připojit digitální fotoaparát, skenery, klávesnice a další.

**HDCP (Ochrana digitálního obsahu s vysokými nároky na přenosovou rychlost):** HDCP je systém k zabránění nelegálního kopírování obrazových dat přenášených prostřednictvím digitálního signálu. Pokud materiál není možné zobrazit přes digitální vstup, nemusí to nutně znamenat, že monitor nefunguje správně. V případě implementace ochrany HDCP nemusí být zobrazen určitý obsah chráněný technologií HDCP, a to z důvodu rozhodnutí/záměru společenství HDCP (Digital Content Protection, LLC).

**Zásuvka na desce pro volitelné doplňky:** K dispozici je deska pro volitelné doplňky. Další informace vám sdělí prodejce.

**DICOM Sim.:** Emulace křivky gamma DICOM uložená uvnitř monitoru jako pevné hodnoty vyhledávací tabulky. Při výběru DICOM Sim. jsou tyto hodnoty načteny do aktivní vyhledávací tabulky monitoru za účelem vytvoření korekční křivky ve stylu DICOM. Vhodné pro zobrazování snímků DICOM v klinických kontrolách. Nesmí být používáno pro zobrazování snímků DICOM při diagnostice.

**TILE MATRIX (Složený obraz), TILE COMP (Kompenzace):** Slouží k vytvoření obrazu pomocí více displejů a kompenzuje šířku rámečku jednotlivých displejů, aby byl obraz přesný.

# Řešení potíží

## Žádný obraz

- Zkontrolujte řádné zapojení signálního kabelu ke grafické kartě/počítači.
- Grafická karta musí být řádně zasunuta do své zásuvky.
- Zkontrolujte hlavní vypínač – musí být v poloze ON (Zapnuto).
- Vypínač monitoru a vypínač počítače musí být v poloze ON (Zapnuto).
- Přesvědčte se, že na grafické kartě nebo v používaném systému bylo zvoleno podporované rozlišení. V případě pochybností si potřebné informace o změně rozlišení vyhledejte v uživatelské příručce grafické karty nebo systému.
- Zkontrolujte monitor a grafickou kartu s ohledem na kompatibilitu a doporučená časování signálu.
- Zkontrolujte, zda kolíky na konektoru signálního kabelu nejsou ohnuté nebo vtačené dovnitř.
- Monitor automaticky přejde do pohotovostního režimu po přednastavené době od ztráty signálu. Stiskněte tlačítko napájení na dálkovém ovladači nebo na monitoru.
- Když při spouštění počítače odpojíte signální kabel, na monitoru se nemusí zobrazit žádný obraz. Monitor a počítač vypněte, připojte signální kabel a poté počítač a monitor opět zapněte.
- Zkontrolujte nastavení OPTION POWER (Volitelné napájení), pokud používáte desku pro volitelné doplňky.

## Tlačítko napájení je bez odezvy

- Odpojte napájecí kabel monitoru ze zásuvky. Monitor se vypne a resetuje.
- Na monitoru zkontrolujte hlavní vypínač.

## Dosvit obrazu

- U monitorů s technologií LCD se může projevit dosvit obrazu. Dosvit obrazu se označuje zbytkový obraz („duch“) předchozího obrazu, který zůstane viditelný na obrazovce. Na rozdíl od monitorů CRT není dosvit obrazu na monitorech LCD trvalý, ale přesto byste měli předcházet zobrazení statického obrazu po dlouhou dobu. Dosvit obrazu odstraní tak, že monitor dálkovým ovladačem přepnete do pohotovostního režimu nebo jej hlavním vypínačem vypnete, a to na dobu, po kterou byl předchozí obraz zobrazen. Jestliže byl obraz na obrazovce přítomen například hodinu a zůstal po něm zbytkový obraz, monitor je třeba na jednu hodinu přepnout do pohotovostního režimu nebo vypnout, aby tento obraz zmizel.

**POZNÁMKA:** V případech, kdy na osobním zobrazovacím zařízení zobrazujete statický obraz, doporučuje společnost NEC DISPLAY SOLUTIONS pravidelné spouštění spořičů obrazovky s pohyblivou grafikou nebo přepínání statických obrazů. Pokud monitor nepoužíváte, přepněte jej do pohotovostního režimu nebo jej vypněte.

## Obraz bliká

- Pokud používáte opakovač signálu, rozdělovač nebo dlouhý kabel, obraz může být hrubý nebo může někdy blikat. V takovém případě připojte kabel k monitoru přímo bez použití opakovače nebo rozdělovače nebo kabel vyměňte za kvalitnější. Používání opakovače kroucené dvoulinky může snižovat kvalitu obrazu v závislosti na prostředí, ve kterém monitor používáte, nebo na zvoleném kabelu. Další informace vám poskytne váš dodavatel.
- Při použití některých kabelů HDMI se nemusí obraz zobrazit správně. Pokud používáte vstupní rozlišení 1 920 x 2 160, 3 840 x 2 160 nebo 4 096 x 2 160, použijte kabel HDMI, který zajišťuje podporu rozlišení 4K.

## Obraz je nestálý, nezaostřený nebo „plave“

- Zkontrolujte řádné zapojení signálního kabelu do počítače.
- Pomocí ovládacích prvků na obrazovce Image Adjust (Seřízení obrazu) zaostřete a seřídte obraz jemným doladěním. Při změně režimu zobrazení bude možná třeba znovu upravit nastavení Image Adjust (Seřízení obrazu) v nabídce na obrazovce.
- Zkontrolujte monitor a grafickou kartu s ohledem na kompatibilitu a doporučená časování signálu.
- Je-li text zkreslený, změňte video režim na neprokládaný a použijte 60Hz obnovovací kmitočet.
- Pokud zapnete napájení nebo změníte nastavení monitoru nebo připojeného zařízení, obraz může být zkreslený. Nejedná se o selhání tohoto produktu.

## Indikátor na monitoru nesvítl (nesvítl modře ani červeně)

- Hlavní vypínač musí být v poloze ON (Zapnuto) a napájecí šňůra musí být připojena.
- Zkontrolujte hlavní vypínač – musí být v poloze ON (Zapnuto).
- Ujistěte se, že počítač není v režimu úspory energie (dotkněte se libovolné klávesy nebo pohněte myši).
- Zkontrolujte v nabídce OSD, zda je indikátor napájení nastaven na hodnotu ON (Zapnuto).

## Kontrolky LED, kromě modré, blikají nebo svítí

- Mohlo dojít k chybě. V takovém případě se obraťte na svého dodavatele.
- Je-li monitor vypnutý, protože vnitřní teplota je vyšší než normální provozní teplota, kontrolka LED zabliká šestkrát zeleně nebo žlutě nebo červeně. Zapněte monitor znovu poté, co si ověříte, že vnitřní teplota klesla pod normální provozní teplotu.
- Monitor může být v pohotovostním režimu. Stiskněte tlačítko napájení na dálkovém ovládacím nebo na monitoru.

## Reprodukce obrazu je chybná

- Pomocí ovládacích prvků OSD Image Adjust (Seřízení obrazu) upravte hrubé nastavení.
- Přesvědčte se, že bylo na grafické kartě nebo v používaném systému zvoleno podporované rozlišení. V případě pochybností vyhledejte postup změny rozlišení v uživatelské příručce pro grafickou kartu nebo k systému.

## Vybrané rozlišení je zobrazeno nesprávně

- Otevřete nabídku Information (Informace) pomocí nabídky na obrazovce a ověřte, zda bylo vybráno vhodné rozlišení. Pokud ne, vyberte odpovídající volbu.

**Není slyšet zvuk**

- Zkontrolujte, zda je zvukový kabel správně připojen.
- Zkontrolujte, zda není aktivována funkce MUTE (Ztlumit). Pomocí dálkového ovladače povolte nebo zakažte funkci Mute (Ztlumit).
- Zkontrolujte, zda není hodnota VOLUME (Hlasitost) nastavena na minimum.
- Zkontrolujte, zda počítač podporuje přijímání zvukového signálu prostřednictvím konektoru DisplayPort. V případě pochyb se obraťte na dodavatele.
- Pokud nefunguje zásuvka LINE OUT (Linkový výstup), zkontrolujte, zda je v nabídce SURROUND (Prostorový zvuk) vybrána hodnota ON (Zapnuto).
- Zkontrolujte vypínač interního/externího reproduktoru.
- Pokud zvukové zařízení HDMI CEC není připojeno, nastavte položku AUDIO RECEIVER (Zvukový přijímač) na možnost OFF (Vypnuto).

**Dálkový ovladač nefunguje**

- Zkontrolujte stav baterií dálkového ovladače.
- Zkontrolujte, zda jsou baterie vloženy správně.
- Ujistěte se, že dálkovým ovladačem míříte na snímač signálu dálkového ovladače na monitoru.
- Zkontrolujte nastavení IR LOCK SETTINGS (Nastavení zámku infračerveného signálu).
- Systém dálkového ovládání nemusí pracovat, pokud snímač na monitoru bude vystaven přímému slunečnímu záření, silnému zdroji světla nebo pokud bude v cestě překážka.

**Funkce SCHEDULE (Plánovač) a OFF TIMER (Časovač vypnutí) nefungují správně**

- Funkce SCHEDULE (Plánovač) nebude aktivní, pokud nastavíte funkci OFF TIMER (Časovač vypnutí).
- Pokud je funkce OFF TIMER (Časovač vypnutí) povolena a dojde k výpadku napájení displeje, bude tato funkce resetována.

**Šum v obraze, nekvalitní zvuk v televizním vysílání**

- Zkontrolujte připojení antény nebo kabelu. V případě potřeby použijte nový kabel.

**Rozbočovač USB není funkční**

- Zkontrolujte, zda je kabel USB řádně připojen. Viz uživatelskou příručku k zařízení USB.
- Zkontrolujte, zda je vstupní port USB na monitoru propojen s výstupním portem USB na počítači. Ujistěte se, že je počítač zapnutý (ON) a nebo že je zapnutá funkce USB POWER (Napájení přes port USB).
- Pokud paměťové zařízení USB nelze rozpoznat, zkontrolujte, jak je naformátováno.
- Při použití 2 vstupních připojení USB odpojte jeden vstupní kabel USB.

**Rušení v televizoru**

- Zkontrolujte stínění komponent a případně přesuňte monitor.

**Ovládání prostřednictvím rozhraní USB, RS-232C nebo sítě LAN není dostupné**

- Zkontrolujte stav kabelu RS-232C (reverzní typ) nebo LAN. Připojení vyžaduje kabel LAN kategorie 5 nebo vyšší.
- Zkontrolujte kabel USB připojený k portu USB2. Zkontrolujte, zda je položka EXTERNAL CONTROL (Externí ovládací prvek) nastavena na možnost ENABLE (Povolit) a položka PC SOURCE (Počítačový zdroj) na možnost EXTERNAL PC (Externí počítač).

**Monitor automaticky přejde do pohotovostního režimu**

- Zkontrolujte nastavení OFF TIMER (Nastavení času vypnutí).
- Funkci CEC deaktivujte (OFF).

**Funkce multimediálního přehrávače nerozpoznává úložné zařízení USB**

- Zkontrolujte, že je úložné zařízení USB připojeno k portu USB MP

**Karta microSD nefunguje**

- Zkontrolujte, zda je karta microSD řádně připojena.
- Zkontrolujte, jak je paměťová karta microSD naformátována.

V závislosti na zobrazeném vzorku se mohou na obrazovce objevit světlé svíslé nebo vodorovné pruhy. Nejedná se o vadu výrobku ani jeho špatnou kvalitu.

# Technické údaje - C651Q

## Technické údaje o výrobku

Modul LCD	Rozteč obrazových bodů: Rozlišení: Barevně: Jas: Kontrastní poměr: Úhel zobrazení:	Úhlopříčka: 65"/163,9 cm 0,372 mm 3 840 x 2 160 Více než 1073 milionů barev (v závislosti na použité grafické kartě) 400 cd/m <sup>2</sup> (max.) při 25 °C 4000 : 1 89° (běžně) při CR>10
Frekvence	Horizontálně: Vertikálně:	31,5 kHz – 91,1 kHz 24–85 Hz (digitální vstup)
Synchronizace		Digitální: 25–540 MHz (DisplayPort), 25–600 MHz (HDMI)
Skutečná velikost obrazu		1428,48 x 803,55 mm
Vstupní signál		
DisplayPort	Konektor DisplayPort	Digitální signál RGB DisplayPort V1.2 (HDCP 1.3) VGA60, SVGA60, XGA60, WXGA60, SXGA60, UXGA60, WUXGA60, 1 920 x 1 080 (60 Hz), 1080p, 1080i, 720p@50 Hz/60 Hz, 576p@50 Hz, 480p@60 Hz, 3 840 x 2 160 (24/30/60 Hz (DisplayPort1.2))
HDMI	Konektor HDMI	Digitální signál YUV Digitální signál RGB HDMI (HDCP 1.4/2.2) VGA60, SVGA60, XGA60, WXGA60, SXGA60, UXGA60, WUXGA60, 1 920 x 1 080 (60 Hz), 1080p, 1080i, 720p@50/60 Hz, 576p@50 Hz, 480p@60 Hz, 576i@50 Hz, 480i@60 Hz, 3 840 x 2 160 (30/24/25/60 Hz (REŽIM 2)), 4 096 x 2 160 (30/24/25/60 Hz (REŽIM 2))*1, *2
Výstupní signál		
DisplayPort	Konektor DisplayPort	Digitální signál RGB DisplayPort V1.2 (HDCP 1.3)
AUDIO (Zvuk)		
Vstup zvuku	Stereofonní konektor typu mini jack Konektor HDMI Konektor DisplayPort	Analogový zvuk Digitální zvuk Digitální zvuk Stereo L/P 0,5 V rms PCM 32; 44,1; 48 kHz (16/20/24 bitů) PCM 32; 44,1; 48 kHz (16/20/24 bitů)
Výstup zvuku	Stereofonní konektor typu mini jack	Analogový zvuk Stereo L/P 0,5 V rms
Výstup reproduktoru		Konektor pro externí reproduktory 15 W + 15 W (8 ohmů) Interní reproduktor 10 W + 10 W (Stereo)
Ovládání	Vstup RS-232C: LAN: Vzdálený vstup:	9kolíkový konektor D-sub RJ-45 10 BASE-T/100 BASE-TX x 2 Stereofonní konektor typu mini jack, Ø 3,5 mm
Čtečka karet SD		Port: karta microSD. Podporovány jsou karty microSDHC až do kapacity 32 GB.
Rozbočovač USB	USB1: USB2: USB CM1 (2 A): USB CM2: USB MP:	Výstupní port USB 2.0 Vstupní port USB 2.0 Napájecí port, 5V/2A (max.) Servisní port USB pro údržbu Port pro multimediální přehrávač / aktualizaci firmwaru
Napájení		4,3 – 1,8 A @ 100 – 240 V stř., 50/60 Hz
Spotřeba energie	Běžný provoz:	Přibl. 200 W
Provozní podmínky	Teplota: Vlhkost: Nadmořská výška:	0–40 °C 20 – 80 % (bez kondenzace) 0 – 3000 m (s rostoucí nadmořskou výškou může jas obrazovky klesat)
Skladovací podmínky	Teplota: Vlhkost:	-20 – 60 °C 10 – 90 % (bez kondenzace) / 90 % – 3,5 % x (teplota – 40 °C) při teplotách nad 40 °C
Rozměry*3		1457,1 (Š) x 832,1 (V) x 79,4 (H) mm
Hmotnost		40,6 kg
Montážní konzola v souladu s normou VESA		400 x 400 mm (M8, 4 otvory)
Řízení spotřeby		VESA DPM
Napájení pro možnost OPTION (Doplněk) typu Slot 2.		16 V / 4,7 A

**POZNÁMKA:** Technické údaje podléhají změnám bez předchozího upozornění.

\*1: Komprimovaný obraz.

\*2: Reprodukovaný text může být rozmazaný.

\*3: Rozměry jsou udávány pouze pro monitor a nezahnují odnímatelné díly, které z něj vystupují.

# Technické údaje - C751Q

## Technické údaje o výrobku

Modul LCD	Úhlopříčka: 75"/189,27 cm Rozteč obrazových bodů: 0,430 mm Rozlišení: 3 840 x 2 160 Barevně: Více než 1073 milionů barev (v závislosti na použité grafické kartě) Jas: 350 cd/m <sup>2</sup> (max.) při 25 °C Kontrastní poměr: 1200 : 1 Úhel zobrazení: 89° (běžně) při CR>10
Frekvence	Horizontálně: 31,5 kHz – 91,1 kHz Vertikálně: 24–85 Hz (digitální vstup)
Synchronizace	Digitální: 25–540 MHz (DisplayPort), 25–600 MHz (HDMI)
Skutečná velikost obrazu	1649,66 x 927,94 mm
Vstupní signál	
DisplayPort	Konektor DisplayPort Digitální signál RGB DisplayPort V1.2 (HDCP 1.3) VGA60, SVGA60, XGA60, WXGA60, SXGA60, UXGA60, WUXGA60, 1 920 x 1 080 (60 Hz), 1080p, 1080i, 720p@50 Hz/60 Hz, 576p@50 Hz, 480p@60 Hz, 3 840 x 2 160 (24/30/60 Hz (DisplayPort1.2))
HDMI	Konektor HDMI Digitální signál YUV Digitální signál RGB HDMI (HDCP 1.4/2.2) VGA60, SVGA60, XGA60, WXGA60, SXGA60, UXGA60, WUXGA60, 1 920 x 1 080 (60 Hz), 1080p, 1080i, 720p@50/60 Hz, 576p@50 Hz, 480p@60 Hz, 576i@50 Hz, 480i@60 Hz, 3 840 x 2 160 (30/24/25/60 Hz (REŽIM 2)), 4 096 x 2 160 (30/24/25/60 Hz (REŽIM 2))*1, *2
Výstupní signál	
DisplayPort	Konektor DisplayPort Digitální signál RGB DisplayPort V1.2 (HDCP 1.3)
AUDIO (Zvuk)	
Vstup zvuku	Stereofonní konektor typu mini jack Konektor HDMI Konektor DisplayPort Analogový zvuk Digitální zvuk Digitální zvuk Stereo L/P 0,5 V rms PCM 32; 44,1; 48 kHz (16/20/24 bitů) PCM 32; 44,1; 48 kHz (16/20/24 bitů)
Výstup zvuku	Stereofonní konektor typu mini jack Analogový zvuk Stereo L/P 0,5 V rms
Výstup reproduktoru	Konektor pro externí reproduktory 15 W + 15 W (8 ohmů) Interní reproduktor 10 W + 10 W (Stereo)
Ovládání	Vstup RS-232C: 9kolíkový konektor D-sub LAN: RJ-45 10 BASE-T/100 BASE-TX x 2 Vzdálený vstup: Stereofonní konektor typu mini jack, Ø 3,5 mm
Čtečka karet SD	Port: karta microSD. Podporovány jsou karty microSDHC až do kapacity 32 GB.
Rozbočovač USB	USB1: Výstupní port USB 2.0 USB2: Vstupní port USB 2.0 USB CM1 (2 A): Napájecí port, 5V/2A (max.) USB CM2: Servisní port USB pro údržbu USB MP: Port pro multimediální přehrávač / aktualizaci firmwaru
Napájení	4,4 – 1,9 A @ 100 – 240 V stř., 50/60 Hz
Spotřeba energie	Běžný provoz: Přibl. 195 W
Provozní podmínky	Teplota: 0–40 °C Vlhkost: 20 – 80 % (bez kondenzace) Nadmořská výška: 0 – 3000 m (s rostoucí nadmořskou výškou může jas obrazovky klesat)
Skladovací podmínky	Teplota: -20 – 60 °C Vlhkost: 10 – 90 % (bez kondenzace) / 90 % – 3,5 % x (teplota – 40 °C) při teplotách nad 40 °C
Rozměry*3	1681,2 (Š) x 959,6 (V) x 71,1 (H) mm
Hmotnost	52,6 kg
Montážní konzola v souladu s normou VESA	400 x 400 mm (M8, 4 otvory)
Řízení spotřeby	VESA DPM
Napájení pro možnost OPTION (Doplněk) typu Slot 2.	16 V / 4,7 A

**POZNÁMKA:** Technické údaje podléhají změnám bez předchozího upozornění.

\*1: Komprimovaný obraz.

\*2: Reprodukovaný text může být rozmazaný.

\*3: Rozměry jsou udávány pouze pro monitor a nezahrnují odnímatelné díly, které z něj vystupují.

# Technické údaje - C861Q

## Technické údaje o výrobku

Modul LCD	Rozteč obrazových bodů: Rozlišení: Barevné: Jas: Kontrastní poměr: Úhel zobrazení:	Úhlopříčka: 86"/217,43 cm 0,494 mm 3 840 x 2 160 Více než 1073 milionů barev (v závislosti na použité grafické kartě) 350 cd/m <sup>2</sup> (max.) při 25 °C 1200 : 1 89° (běžně) při CR>10
Frekvence	Horizontálně: Vertikálně:	31,5 kHz – 91,1 kHz 24–85 Hz (digitální vstup)
Synchronizace		Digitální: 25–540 MHz (DisplayPort), 25–600 MHz (HDMI)
Skutečná velikost obrazu		1895,04 x 1065,96 mm
Vstupní signál		
DisplayPort	Konektor DisplayPort	Digitální signál RGB DisplayPort V1.2 (HDCP 1.3) VGA60, SVGA60, XGA60, WXGA60, SXGA60, UXGA60, WUXGA60, 1 920 x 1 080 (60 Hz), 1080p, 1080i, 720p@50 Hz/60 Hz, 576p@50 Hz, 480p@60 Hz, 3 840 x 2 160 (24/30/60 Hz (DisplayPort1.2))
HDMI	Konektor HDMI	Digitální signál YUV Digitální signál RGB HDMI (HDCP 1.4/2.2) VGA60, SVGA60, XGA60, WXGA60, SXGA60, UXGA60, WUXGA60, 1 920 x 1 080 (60 Hz), 1080p, 1080i, 720p@50/60 Hz, 576p@50 Hz, 480p@60 Hz, 576i@50 Hz, 480i@60 Hz, 3 840 x 2 160 (30/24/25/60 Hz (REŽIM 2)), 4 096 x 2 160 (30/24/25/60 Hz (REŽIM 2))*1, *2
Výstupní signál		
DisplayPort	Konektor DisplayPort	Digitální signál RGB DisplayPort V1.2 (HDCP 1.3)
AUDIO (Zvuk)		
Vstup zvuku	Stereofonní konektor typu mini jack Konektor HDMI Konektor DisplayPort	Analogový zvuk Digitální zvuk Digitální zvuk Stereo L/P 0,5 V rms PCM 32; 44,1; 48 kHz (16/20/24 bitů) PCM 32; 44,1; 48 kHz (16/20/24 bitů)
Výstup zvuku	Stereofonní konektor typu mini jack	Analogový zvuk Stereo L/P 0,5 V rms
Výstup reproduktoru		Konektor pro externí reproduktory 15 W + 15 W (8 ohmů) Interní reproduktor 10 W + 10 W (Stereo)
Ovládání	Vstup RS-232C: LAN: Vzdálený vstup:	9kolíkový konektor D-sub RJ-45 10 BASE-T/100 BASE-TX x 2 Stereofonní konektor typu mini jack, Ø 3,5 mm
Čtečka karet SD		Port: karta microSD. Podporovány jsou karty microSDHC až do kapacity 32 GB.
Rozbočovač USB	USB1: USB2: USB CM1 (2 A): USB CM2: USB MP:	Výstupní port USB 2.0 Vstupní port USB 2.0 Napájecí port, 5V/2A (max.) Servisní port USB pro údržbu Port pro multimediální přehrávač / aktualizaci firmwaru
Napájení		5,0 – 2,1 A @ 100 – 240 V stř., 50/60 Hz
Spotřeba energie	Běžný provoz:	Přibl. 230 W
Provozní podmínky	Teplota: Vlhkost: Nadmořská výška:	0–40 °C 20 – 80 % (bez kondenzace) 0 – 3000 m (s rostoucí nadmořskou výškou může jas obrazovky klesat)
Skladovací podmínky	Teplota: Vlhkost:	-20 – 60 °C 10 – 90 % (bez kondenzace) / 90 % – 3,5 % x (teplota – 40 °C) při teplotách nad 40 °C
Rozměry*3		1928,2 (Š) x 1099,2 (V) x 74,3 (H) mm
Hmotnost		57,8 kg
Montážní konzola v souladu s normou VESA		400 x 400 mm (M8, 4 otvory)
Řízení spotřeby		VESA DPM
Napájení pro možnost OPTION (Doplněk) typu Slot 2.		16 V / 4,7 A

**POZNÁMKA:** Technické údaje podléhají změnám bez předchozího upozornění.

\*1: Komprimovaný obraz.

\*2: Reprodukovaný text může být rozmazaný.

\*3: Rozměry jsou udávány pouze pro monitor a nezahnují odnímatelné díly, které z něj vystupují.



# Technické údaje - C981Q

## Technické údaje o výrobku

Modul LCD		Úhlopříčka: 98"/247,82 cm	
Rozteč obrazových bodů:		0,562 mm	
Rozlišení:		3 840 x 2 160	
Barevně:		Více než 1073 milionů barev (v závislosti na použité grafické kartě)	
Jas:		350 cd/m <sup>2</sup> (max.) při 25 °C	
Kontrastní poměr:		1300 : 1	
Úhel zobrazení:		89° (běžně) při CR>10	
Frekvence		Horizontálně:	31,5 kHz – 91,1 kHz
		Vertikálně:	24–85 Hz (digitální vstup)
Synchronizace		Digitální: 25–540 MHz (DisplayPort), 25–600 MHz (HDMI)	
Skutečná velikost obrazu		2158,85 x 1214,40 mm	
Vstupní signál			
DisplayPort	Konektor DisplayPort	Digitální signál RGB	DisplayPort V1.2 (HDCP 1.3) VGA60, SVGA60, XGA60, WXGA60, SXGA60, UXGA60, WUXGA60, 1 920 x 1 080 (60 Hz), 1080p, 1080i, 720p@50 Hz/60 Hz, 576p@50 Hz, 480p@60 Hz, 3 840 x 2 160 (24/30/60 Hz (DisplayPort1.2))
HDMI	Konektor HDMI	Digitální signál YUV Digitální signál RGB	HDMI (HDCP 1.4/2.2) VGA60, SVGA60, XGA60, WXGA60, SXGA60, UXGA60, WUXGA60, 1 920 x 1 080 (60 Hz), 1080p, 1080i, 720p@50/60 Hz, 576p@50 Hz, 480p@60 Hz, 576i@50 Hz, 480i@60 Hz, 3 840 x 2 160 (30/24/25/60 Hz (REŽIM 2)), 4 096 x 2 160 (30/24/25/60 Hz (REŽIM 2)) <sup>*1, *2</sup>
Výstupní signál			
DisplayPort	Konektor DisplayPort	Digitální signál RGB	DisplayPort V1.2 (HDCP 1.3)
AUDIO (Zvuk)			
Vstup zvuku	Stereofonní konektor typu mini jack	Analogový zvuk	Stereo L/P 0,5 V rms
	Konektor HDMI	Digitální zvuk	PCM 32; 44,1; 48 kHz (16/20/24 bitů)
	Konektor DisplayPort	Digitální zvuk	PCM 32; 44,1; 48 kHz (16/20/24 bitů)
Výstup zvuku	Stereofonní konektor typu mini jack	Analogový zvuk	Stereo L/P 0,5 V rms
Výstup reproduktoru		Konektor pro externí reproduktory 15 W + 15 W (8 ohmů) Interní reproduktor 10 W + 10 W (Stereo)	
Ovládání		Vstup RS-232C:	9kolíkový konektor D-sub
		LAN:	RJ-45 10 BASE-T/100 BASE-TX x 2
		Vzdálený vstup:	Stereofonní konektor typu mini jack, Ø 3,5 mm
Čtečka karet SD		Port: karta microSD. Podporovány jsou karty microSDHC až do kapacity 32 GB.	
Rozbočovač USB		USB1:	Výstupní port USB 2.0
		USB2:	Vstupní port USB 2.0
		USB CM1 (2 A):	Napájecí port, 5V/2A (max.)
		USB CM2:	Servisní port USB pro údržbu
		USB MP:	Port pro multimediální přehrávač / aktualizaci firmwaru
Napájení		6,1 – 2,6 A @ 100 – 240 V stř., 50/60 Hz	
Spotřeba energie		Běžný provoz:	Přibl. 240 W
Provozní podmínky		Teplota:	0–40 °C
		Vlhkost:	20 – 80 % (bez kondenzace)
		Nadmořská výška:	0 – 3000 m (s rostoucí nadmořskou výškou může jas obrazovky klesat)
Skladovací podmínky		Teplota:	-20 – 60 °C
		Vlhkost:	10 – 90 % (bez kondenzace) / 90 % – 3,5 % x (teplota – 40 °C) při teplotách nad 40 °C
Rozměry <sup>*3</sup>		2193,8 (Š) x 1248,8 (V) x 93,0 (H) mm	
Hmotnost		90,0 kg	
Montážní konzola v souladu s normou VESA		400 x 400 mm (M8, 4 otvory)	
Řízení spotřeby		VESA DPM	
Napájení pro možnost OPTION (Doplněk) typu Slot 2.		16 V / 4,7 A	

**POZNÁMKA:** Technické údaje podléhají změnám bez předchozího upozornění.

\*1: Komprimovaný obraz.

\*2: Reprodukovaný text může být rozmazaný.

\*3: Rozměry jsou udávány pouze pro monitor a nezahrnují odnímatelné díly, které z něj vystupují.

# Informace výrobce o recyklaci a spotřebě energie

Společnost NEC DISPLAY SOLUTIONS klade velký důraz na ochranu životního prostředí a recyklaci považuje za jednu z nejvyšších priorit společnosti při snaze minimalizovat zátěž pro životní prostředí. Zabýváme se vývojem produktů ekologicky nezávadných produktů a neustále se snažíme zajišťovat a plnit nejnovější nezávislé normy vydané takovými orgány, jako je ISO (Mezinárodní organizace pro normalizaci) a TCO (Švédský odborový svaz).

## Likvidace starých produktů společnosti NEC

Cílem recyklace je péče o životní prostředí opětovným využitím, vylepšením, obnovením nebo rekultivací materiálu. Správné zacházení a likvidaci závadných součástí zajišťují k tomu určená recyklační centra. Aby zajistila správnou recyklaci svých produktů, **nabízí společnost NEC DISPLAY SOLUTIONS širokou škálu postupů při recyklaci** a radí, jak s produktem po skončení jeho životnosti zacházet způsobem co nejšetrnějším k životnímu prostředí.

Všechny požadované informace o likvidaci produktů a informace o recyklačních zařízeních ve vaší zemi se nacházejí na těchto našich webových stránkách:

<https://www.nec-display-solutions.com/p/greenvision/en/greenvision.xhtml> (v Evropě),

<https://www.nec-display.com> (v Japonsku) nebo

<https://www.necdisplay.com> (v USA).

## Úspora energie

Tento monitor je vybaven nejmodernější funkcí úspory energie. Po odeslání signálu podle standardu DPMS se aktivuje úsporný režim. Monitor přejde do jednoduchého úsporného režimu.

Další informace:

<https://www.necdisplay.com/> (v USA)

<https://www.nec-display-solutions.com/> (v Evropě)

<https://www.nec-display.com/global/index.html> (globální informace)

Pro požadavek ErP / pro požadavek ErP (pohotovostní režim sítě):

Výjimkou je následující situace: Monitor využívá desku pro volitelné doplňky.

Položka INPUT DETECT (Detekce vstupu) je nastavena na jinou možnost než NONE (Žádná).

Položka USB POWER (Napájení přes port USB) je nastavena na možnost ON (Zapnuto).

DisplayPort je v nabídce TERMINAL SETTINGS (Nastavení konektorů) nastaven na hodnotu MST.

Spotřeba energie (svítí žlutá kontrolka): 2,0 W nebo méně (při aktivaci 1 portu) / 3,0 W nebo méně (při aktivaci všech portů).  
Doba pro funkci řízení napájení: 10 s (výchozí nastavení)

Spotřeba energie (bliká žlutá kontrolka): 0,5 W nebo méně.

Doba pro funkci řízení napájení: 3 min (výchozí nastavení)

(Mimo případy, kdy má monitor více vstupních signálů.)

## Symbol WEEE (Evropská směrnice 2012/19/EU a dodatky)



### Likvidace použitého produktu: V Evropské unii

Legislativa EU v rámci implementace v jednotlivých členských státech vyžaduje, aby použité elektrické a elektronické produkty označené symbolem vlevo byly likvidovány odděleně od běžného domovního odpadu. To zahrnuje monitory a elektrické příslušenství, jako jsou signální a napájecí kabely. Při likvidaci takových produktů postupujte podle pokynů místních úřadů, případně se obraťte na prodejce, u něž jste produkt zakoupili, nebo postupujte podle jiné platné legislativy či smlouvy. Toto označení elektrických a elektronických produktů se vztahuje pouze na stávající členské státy Evropské unie.

### Mimo Evropskou unii

Chcete-li provést likvidaci použitých elektrických a elektronických produktů mimo Evropskou unii, obraťte se na místní úřady a zjistěte si správný postup likvidace.



**EU:** Přeškrtnutý symbol popelnice značí, že použité baterie by neměly být likvidovány s běžným domácím odpadem. Pro použité baterie existuje samostatný sběrný systém, který umožňuje správné zpracování a recyklaci podle platné legislativy.

**Dle nařízení směrnice 2006/66/EC Evropské unie a příslušných dodatků je zakázána nesprávná likvidace baterie. Baterii je třeba vyjmout, aby ji mohlo převzít místní servisní středisko.**

---

---

## [Oznámení] Informace o licenci MPEG-4 AVC, MPEG-4 Visual využívané tímto produktem

---

---

### **1. MPEG-4 AVC**

THIS PRODUCT IS LICENSED UNDER THE AVC PATENT PORTFOLIO LICENSE FOR THE PERSONAL USE OF A CONSUMER OR OTHER USES IN WHICH IT DOES NOT RECEIVE REMUNERATION TO (i) ENCODE VIDEO IN COMPLIANCE WITH THE AVC STANDARD ("AVC VIDEO") AND/OR (ii) DECODE AVC VIDEO THAT WAS ENCODED BY A CONSUMER ENGAGED IN A PERSONAL ACTIVITY AND/OR WAS OBTAINED FROM A VIDEO PROVIDER LICENSED TO PROVIDE AVC VIDEO. NO LICENSE IS GRANTED OR SHALL BE IMPLIED FOR ANY OTHER USE. ADDITIONAL INFORMATION MAY BE OBTAINED FROM MPEG LA, L.L.C. SEE [HTTP://WWW.MPEGLA.COM](http://www.mpegla.com)

### **2. MPEG-4 Visual**

THIS PRODUCT IS LICENSED UNDER THE MPEG-4 VISUAL PATENT PORTFOLIO LICENSE FOR THE PERSONAL AND NON-COMMERCIAL USE OF A CONSUMER FOR (i) ENCODING VIDEO IN COMPLIANCE WITH THE MPEG-4 VISUAL STANDARD ("MPEG-4 VIDEO") AND/OR (ii) DECODING MPEG-4 VIDEO THAT WAS ENCODED BY A CONSUMER ENGAGED IN A PERSONAL AND NONCOMMERCIAL ACTIVITY AND/OR WAS OBTAINED FROM A VIDEO PROVIDER LICENSED BY MPEG LA TO PROVIDE MPEG-4 VIDEO. NO LICENSE IS GRANTED OR SHALL BE IMPLIED FOR ANY OTHER USE. ADDITIONAL INFORMATION INCLUDING THAT RELATING TO PROMOTIONAL, INTERNAL AND COMMERCIAL USES AND LICENSING MAY BE OBTAINED FROM MPEG LA, LLC. SEE [HTTP://WWW.MPEGLA.COM](http://www.mpegla.com).