

# Podręcznik użytkownika

## Monitor wielkoformatowy

MultiSync® C750Q

MultiSync® C860Q

MODEL: C750Q, C860Q

Nazwa modelu znajduje się na etykiecie na tylnym panelu monitora.

# Spis treści

---

Ważne informacje .....	2	Zalecenia eksploatacyjne .....	8
Zalecenia dotyczące eksploatacji i konserwacji.....	8	Konserwacja .....	8

## Rozdział 1 Instalacja

---

Przegląd instalacji .....	10	Zmiana pozycji uchwytów .....	16
Montaż (dla klienta) .....	13	Wymagania dotyczące wentylacji .....	16
Montaż (dla przeszkolonych instalatorów).....	14	Montaż sufitowy .....	16
Lokalizacja montażu .....	15	Mocowanie akcesoriów montażowych .....	17
Orientacja .....	15	Montowanie i demontowanie opcjonalnej górnej podstawki.....	18

## Rozdział 2 Nazwy części i ich funkcje

---

Panel sterowania.....	20	Bezprzewodowy pilot zdalnego sterowania.....	23
Panel podłączeń .....	21		

## Rozdział 3 Podłączenia

---

Schemat połączeń .....	26	HDMI-CEC (Consumer Electronics Control).....	28
Podłączenie komputera osobistego.....	27	Polecenie HDMI-CEC .....	29
Podłączanie do komputera za pomocą HDMI .....	27	Wewnętrzne źródła wideo .....	30
Podłączenie do komputera ze złączem DisplayPort ..	27	Odtwarzacz multimedialny.....	30
Podłączanie do urządzenia multimedialnego za pomocą HDMI.....	28	Karty opcjonalne dla monitora .....	30
Podłączanie do urządzeń audio z funkcją ARC .....	28	Podłączanie urządzenia USB .....	31

## Rozdział 4 Podstawowa obsługa

---

Tryby włączania i wyłączania zasilania .....	33	Ustawienie współczynnika proporcji obrazu.....	36
Zasięg pracy pilota zdalnego sterowania .....	34	Menu ekranowe (OSD — On-Screen Display).....	37
Korzystanie z opcji zarządzania energią.....	34	Korzystanie z odtwarzacza multimedialny .....	39
Wyświetlanie informacji w menu ekranowym.....	35	Menu Odtwarzacza multimedialny.....	39
Przełączanie między trybami obrazu .....	35		

## Rozdział 5 Obsługa zaawansowana

---

Tworzenie harmonogramu zasilania.....	43	Zabezpieczenie hasłem.....	45
Używanie trybów obrazu.....	44	Blokowanie przycisków sterujących.....	47
Ustawianie zabezpieczeń i blokowanie elementów sterujących monitorem.....	45	Ustawianie funkcji identyfikacji pilota.....	49

## Rozdział 6 Sterowanie zewnętrzne

---

Sterowanie monitorem przez RS-232C.....	51	Polecenia.....	59
Sterowanie monitorem za pomocą sieci LAN.....	52	Dowód odtworzenia.....	60
Przeglądarka HTTP.....	53		

## Rozdział 7 Rozwiązywanie problemów

---

Problemy z obrazem i sygnałem wideo.....	62	Funkcja SCHEDULE (HARMONOGRAM)/ OFF TIMER (TIMER WYŁĄCZENIA) nie działa prawidłowo.....	64
Brak obrazu.....	62	Zaśnieżony obraz, niska jakość dźwięku telewizji.....	64
Efekt powidoku.....	62	Koncentrator USB nie działa.....	64
Obraz miga.....	62	Zakłócenia odbioru telewizyjnego.....	64
Obraz jest niestabilny, nieostry lub pływający.....	63	Niedostępna funkcja sterowania przez sieć LAN lub złącze RS-232C.....	64
Obraz nie jest prawidłowo reprodukowany.....	63	Monitor przechodzi automatycznie w tryb czuwania.....	64
Obraz w wybranej rozdzielczości nie jest prawidłowo wyświetlany.....	63	Odtwarzacz multimedialny nie rozpoznaje dysku USB.....	64
Kontrast wideo jest albo zbyt wysoki albo zbyt niski.....	63	Działanie wskaźnika zasilania.....	64
Problemy sprzętowe.....	63	Wskaźnik LED na monitorze nie świeci się (żaden kolor nie jest widoczny: ani zielony ani czerwony)....	64
Przycisk  nie działa.....	63	Kolory LED, z wyjątkiem niebieskiego, migają lub świecą.....	64
Brak dźwięku.....	63		
Niedostępna funkcja pilota.....	63		

## Rozdział 8 Dane techniczne

---

Lista kompatybilnych sygnałów.....	66	C860Q.....	68
C750Q.....	67		

## Załącznik A Licencja na znak towarowy i oprogramowanie

---

## Załącznik B Zasoby zewnętrzne

---

## Załącznik C Lista funkcji menu OSD

---

INPUT (WEJŚCIE).....	73	SLOT (GNIAZDO) .....	80
PICTURE (OBRAZ) .....	75	NETWORK (SIEĆ).....	81
AUDIO (DŹWIĘK) .....	78	PROTECT (OCHRONA) .....	82
SCHEDULE (HARMONOGRAM) .....	79	SYSTEM.....	85

## Załącznik D Informacja producenta o recyklingu i zużyciu energii

---

Utylizacja starych produktów firmy NEC .....	88	Oszczędzanie energii .....	88
----------------------------------------------	----	----------------------------	----

## Uwagi dotyczące zasilania monitora

---

- Odłączenie urządzenia od sieci zasilania następuje po wyciągnięciu wtyczki sznura sieciowego z gniazda, które powinno być usytuowane w pobliżu urządzenia i być łatwo dostępne.
- Dla wypełnienia warunków przepisów EN60950-1 (tzn. również PN-93/T-42107) w zakresie bezpieczeństwa użytkownika zobowiązuje się instalatora urządzenia do wyposażenia instalacji elektrycznej budynku (pomieszczenia), gdzie będzie pracować, w rezerwową ochronę przed zwarciami w przewodzie fazowym za pomocą bezpiecznika 16 A.

**UWAGA:** Urządzenie musi być zasilane z gniazda z przyłączonym obwodem ochronnym (gniazdo z bolcem). Przed włożeniem wtyczki do gniazda należy sprawdzić miejsce przyłączenia przewodów fazowego i zerowego w gnieździe. Jeżeli lokalizacja przewodów nie jest zgodna z rysunkiem, to dla bezpieczeństwa użytkownika musi być dokonana odpowiednia zmiana. Przeprowadzenie powyższych czynności należy zlecić specjalście elektrykowi. Współpracujące ze sobą urządzenia komputerowe (komputer, drukarka, monitor itp.) muszą być zasilane z tego samego źródła z zachowaniem powyższych zasad.

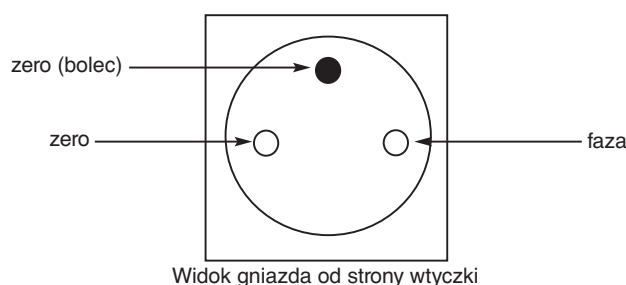

## Informacje dotyczące kabli

**PRZESTROGA:** Niniejszy produkt może być użytkowany z dostarczonymi wraz z nim kablami, ponieważ stwierdzono, że nie powodują one zakłóceń odbioru sygnału radiowego ani telewizyjnego.

W przypadku złącza USB należy korzystać z dostarczonego ekranowanego kabla z rdzeniem ferrytowym.

W przypadku złącza HDMI, RS-232C i DisplayPort należy użyć ekranowanego kabla sygnałowego.

Inne przewody i adaptery mogą zakłócać odbiór fal radiowych i telewizyjnych.

## Zalecenia Komisji FCC

**OSTRZEŻENIE:** Federalna Komisja ds. Komunikacji FCC nie zezwala na jakiegokolwiek modyfikacje i przeróbki tego urządzenia EXCEPT opisanych w niniejszej instrukcji przez firmę NEC Display Solutions of America, Inc. Naruszenie tego przepisu może skutkować utratą prawa do korzystania z urządzenia.

To urządzenie zostało poddane testom i uznane za zgodne z wymaganiami dotyczącymi urządzeń cyfrowych klasy B, sformułowanymi w części 15 Zaleceń Komisji FCC. Komisja przygotowała zalecenia w celu zapewnienia prawidłowej ochrony przed szkodliwymi zakłóceniami w instalacjach domowych. Niniejsze urządzenie generuje, wykorzystuje i może emitować energię o częstotliwości radiowej, dlatego w przypadku instalacji i eksploatacji niezgodnej z instrukcjami może powodować szkodliwe zakłócenia komunikacji radiowej. Zakłócenia mogą jednak występować w określonych miejscach nawet w przypadku prawidłowej instalacji i eksploatacji urządzenia. Jeśli to urządzenie zakłóca pracę odbiorników radiowych lub telewizyjnych, co można stwierdzić przez wyłączenie i włączenie urządzenia, użytkownik może wypróbować dowolne z poniższych metod w celu wyeliminowania zakłóceń:

- Zmiana orientacji lub przestawienie anteny odbiorczej.
- Zwiększenie odległości między urządzeniem a odbiornikiem.
- Podłączenie urządzenia do gniazda elektrycznego w innym obwodzie niż odbiornik.
- Zasięgnięcie porady wykwalifikowanego serwisanta RTV.

Jeżeli jest to konieczne, użytkownik powinien skontaktować się z dystrybutorem lub doświadczonym technikiem radio/telewizyjnym w celu uzyskania dodatkowych porad.

Użytkownik może również zapoznać się z przygotowaną przez komisję FCC broszurą: „Jak identyfikować i rozwiązywać problemy z zakłóceniami radiowymi i telewizyjnymi”. Dostępność broszury: U.S. Government Printing Office, Washington, D.C., 20402, Stock No. 004-000-00345-4.

## DEKLARACJA ZGODNOŚCI

To urządzenie jest zgodne z postanowieniami Części 15 przepisów Federalnej Komisji ds. Łączności (FCC). Eksploatacja urządzenia jest dozwolona po spełnieniu dwóch następujących warunków. (1) To urządzenie nie może powodować żadnych szkodliwych zakłóceń; oraz (2) to urządzenie musi odbierać zakłócenia nawet te, które mogą powodować niepożądane działanie.

	<b>USA Podmiotem odpowiedzialnym jest:</b>	<b>NEC Display Solutions of America, Inc.</b>
	<b>Adres:</b>	<b>3250 Lacey Rd, Ste 500 Downers Grove, IL 60515</b>
	<b>Nr tel.:</b>	<b>(630) 467-3000</b>
	<b>Rodzaj urządzenia:</b>	Monitor LCD
	<b>Klasyfikacja urządzenia:</b>	Urządzenie peryferyjne klasy B
<b>Model:</b>	C750Q, C860Q	

- Zamierzone, podstawowe zastosowanie niniejszego produktu to: Sprzęt informatyczny do używania w biurze lub w domu.
- Produkt należy podłączyć do komputera; urządzenie nie jest przystosowane do wyświetlania sygnału telewizyjnego.



- UWAGA:**
- (1) Nie wolno przedrukowywać całej niniejszej instrukcji obsługi ani jej części bez uzyskania pozwolenia.
  - (2) Zawartość niniejszej instrukcji obsługi może ulec zmianie bez powiadomienia.
  - (3) Niniejszą instrukcję obsługi przygotowano z najwyższą starannością, lecz w razie odnalezienia jakichkolwiek wątpliwych informacji, błędów lub braków prosimy o kontakt.
  - (4) Obrazek widoczny w instrukcji ma wyłącznie charakter poglądowy. Jeśli rzeczywisty produkt będzie się różnił od sprzętu przedstawionego na tym obrazku, zastosowanie będzie miał wygląd rzeczywistego produktu.
  - (5) Niezależnie od postanowień artykułów (3) i (4) firma NEC nie będzie odpowiadać za roszczenia związane z utratą zysków ani innymi kwestiami wynikającymi z używania tego urządzenia.
  - (6) Niniejsza instrukcja jest dostarczana we wszystkich regionach, więc może zawierać informacje nietypowe określonego kraju.



# Ważne informacje

## Zasady bezpieczeństwa i konserwacji







NALEŻY PRZESTRZEGAĆ NASTĘPUJĄCYCH ZASAD  
W CELU UTRZYMANIA OPTYMALNYCH PARAMETRÓW  
PRACY MONITORA KOLOROWEGO LCD:







### Informacje o symbolach

Aby umożliwić bezpieczne i prawidłowe użytkowanie produktu, w niniejszej instrukcji obsługi wykorzystywane są liczne symbole, których celem jest zapobieganie obrażeniu użytkownika lub innych osób oraz uszkodzeniom mienia. Poniżej podano symbole oraz ich znaczenie. Należy się z nimi dogłębnie zapoznać przed przeczytaniem niniejszej instrukcji obsługi.







 <b>OSTRZEŻENIE</b>	Niestosowanie się do tego symbolu i nieprawidłowe obchodzenie się z produktem może spowodować poważne obrażenia ciała lub śmierć.
 <b>PRZESTROGA</b>	Niestosowanie się do tego symbolu i nieprawidłowe obchodzenie się z produktem może spowodować obrażenia ciała lub uszkodzenie mienia.

### Przykłady symboli

	 Oznacza ostrzeżenie lub przestrożę. Ten symbol oznacza, że należy zachować ostrożność, aby nie zostać porażonym prądem elektrycznym.
	 Oznacza działanie niedozwolone. Ten symbol oznacza pewne niedozwolone działanie.
	 Oznacza działanie obowiązkowe. Ten symbol oznacza, że przewód zasilający powinien być odłączony od gniazdka elektrycznego.

 <b>OSTRZEŻENIE</b>	
1	 <b>ODŁĄCZYĆ PRZEWÓD ZASILAJĄCY</b>  Odłącz kabel zasilający, jeśli wystąpi awaria produktu.  Jeśli z produktu zacznie się wydobywać dym, nietypowy zapach lub dźwięk, produkt zostanie upuszczony lub jego obudowa ulegnie uszkodzeniu, należy go wyłączyć, a następnie odłączyć przewód zasilający od gniazda zasilania. W celu naprawienia monitora należy skontaktować się z jego dostawcą.  Nie wolno naprawiać produktu we własnym zakresie. Jest to niebezpieczne.
2	 <b>NIEBEZPIECZNE NAPIĘCIE</b>   <b>NIE DEMONTOWAĆ</b>   <b>ZAKAZ</b>  Nie wolno zdejmować ani otwierać obudowy produktu.  Nie rozmontowywać produktu.  Niektóre elementy produktu działają pod wysokim napięciem. Otwieranie lub zdejmowanie pokryw produktu i jego modyfikacja może narazić użytkownika na porażenie prądem, spowodować pożar lub inne zagrożenia.  Wszelkie prace serwisowe może wykonywać jedynie wykwalifikowany personel.
3	 <b>ZAKAZ</b>  Nie używać produktu, jeśli zauważono w nim uszkodzenia konstrukcji.  W przypadku stwierdzenia uszkodzeń struktury (pęknięcia lub luzy) należy zlecić naprawę wykwalifikowanemu serwisantowi. Używanie uszkodzonego produktu może spowodować jego upadek i obrażenia personelu.

 **OSTRZEŻENIE**

4	 <b>ZAKAZ</b>   <b>NALEŻY WYKONAĆ</b>	<p>Przewód zasilający należy traktować z zachowaniem ostrożności. Jego uszkodzenie stwarza ryzyko pożaru lub porażenia prądem.</p> <ul style="list-style-type: none"> <li>• Nie wolno stawiać na przewodzie ciężkich przedmiotów.</li> <li>• Nie umieszczać przewodu pod produktem.</li> <li>• Nie przykrywać przewodu dywanem itp.</li> <li>• Nie zarysowywać ani modyfikować przewodu.</li> <li>• Nie zginać, skręcać ani ciągnąć przewodu ze zbyt dużą siłą.</li> <li>• Nie nagrzewać przewodu.</li> </ul> <p>Jeśli przewód zasilający zostanie uszkodzony (np. żyły przewodu będą widoczne lub złamane), należy wyłączyć zasilanie produktu, a następnie odłączyć przewód od gniazdka. Należy zlecić sprzedawcy wymianę przewodu.</p>
5	 <b>ZAKAZ</b>	<p>Nie wolno dotykać wtyczki przewodu zasilającego po usłyszeniu odgłosów burzy. Stwarza to ryzyko pożaru lub porażenia prądem.</p>
6	 <b>NALEŻY WYKONAĆ</b>	<p>Należy używać przewodu zasilającego dostarczonego wraz z produktem, zgodnie z tabelą przewodów zasilających.</p> <p>Jeśli przewód zasilający nie został dostarczony z produktem, należy się skontaktować z firmą NEC. We wszystkich pozostałych przypadkach należy stosować kabel zasilający odpowiedni do gniazdka w miejscu montażu produktu. Zgodny kabel zasilający odpowiada parametrom sieci zasilającej prądem zmiennym oraz zgodny z normami bezpieczeństwa określonego kraju.</p>
7	 <b>NALEŻY WYKONAĆ</b>	<p>W celu przeprowadzenia prawidłowej instalacji bardzo zalecane jest korzystanie z pomocy przeszkolonego pracownika serwisu.</p> <p>Nieprzestrzeganie standardowych procedur montażu może skutkować uszkodzeniem produktu albo obrażeniami użytkownika lub montera.</p>
8	 <b>NALEŻY WYKONAĆ</b>   <b>ZAKAZ</b>	<p>Produkt należy zainstalować zgodnie z następującymi informacjami.</p> <p>Produkt nie może być używany ani instalowany bez podstawy stołowej ani innego akcesorium montażowego o podobnej funkcji.</p> <ul style="list-style-type: none"> <li>• Produkt należy umiejscowić na płaskiej powierzchni lub zamocować z zastosowaniem akcesoriów montażowych.</li> </ul> <p>Aby bezpiecznie przetransportować, przenieść i zainstalować produkt, należy poprosić o pomoc tyle osób, ile będzie konieczne w celu podniesienia produktu bez ryzyka uszkodzenia produktu ani wystąpienia obrażeń ciała.</p> <p>Zalecamy co najmniej cztery osoby.</p> <p>Szczegółowe informacje na temat montażu i demontażu można znaleźć w instrukcjach dołączonych do sprzętu montażowego.</p> <p>Nie zakrywać otworów wentylacyjnych produktu. Nieprawidłowa instalacja produktu może spowodować uszkodzenia albo być przyczyną porażenia prądem elektrycznym lub pożaru.</p> <p>Nie należy instalować produktu w poniższych lokalizacjach:</p> <ul style="list-style-type: none"> <li>• Słabo wentylowane przestrzenie.</li> <li>• W pobliżu grzejnika, innych źródeł ciepła ani w miejscach wystawionych na bezpośrednie działanie promieni słonecznych.</li> <li>• W miejscach narażonych na ciągłe wibracje.</li> <li>• W miejscach o dużej wilgotności i zapyleniu, w których występuje duża koncentracja pary oraz tłuszczu w powietrzu.</li> <li>• Na zewnątrz.</li> <li>• W środowisku, gdzie występuje wysoka temperatura i duża zmienność wilgotności, co może doprowadzić do skroplenia się pary wodnej.</li> <li>• Sufit i ściana, które nie są na tyle wytrzymałe, aby utrzymać monitor oraz akcesoria montażowe.</li> </ul> <p>Nie montować produktu do góry nogami.</p>

 **OSTRZEŻENIE**



**ZAKAZ**



**NALEŻY WYKONAĆ**

Zapobieganie przewrócenia lub upadku w przypadku trzęsienia ziemi i innych wstrząsów.

Aby zapobiec obrażeniom ciała lub uszkodzeniu produktu wywołanemu przewróceniem podczas trzęsień ziemi lub innych wstrząsów, należy upewnić się, że produkt jest zainstalowany w stabilnym położeniu oraz zastosowano zabezpieczenia zapobiegające jego przewróceniu się.

Środki zapobiegające upadkowi lub przewróceniu produktu mają na celu zmniejszenie ryzyka obrażeń ciała, ale ich efektywność nie jest gwarantowana w przypadku wszystkich trzęsień ziemi.

**Produkt może się przechylić, powodując obrażenia ciała użytkownika.**

- Używając produktu z opcjonalną postawą górną, należy go przymocować do ściany za pomocą przewodu lub łańcucha, który może utrzymać ciężar produktu, aby zapobiec jego upadkowi. Przewód lub łańcuch należy przymocować do produktu za pomocą górnej klamer i śrub dostarczonych wraz z produktem lub opcjonalną górną podstawką. Zależnie od modelu podstawka może mieć strukturę zapobiegającą przechylaniu produktu. Więcej informacji można znaleźć w instrukcji górnej podstawki.
- Przed przeniesieniem produktu należy odłączyć przewód lub łańcuch od ściany, aby uniknąć obrażeń ciała lub uszkodzenia produktu.

**Produkt może upaść, powodując obrażenia ciała.**

- Nie należy próbować wieszak produktu z użyciem linki zabezpieczającej.
- Produkt należy zamocować na obszarze ściany lub sufitu, który utrzyma jego wagę.
- Przygotować akcesoria montażowe do produktu — haczyk, śrubę oczkową lub inne specjalne elementy — i przymocować go linką zabezpieczającą. Linka zabezpieczająca nie może być mocno napięta.
- Przed montażem należy sprawdzić, czy akcesoria montażowe są dostatecznie wytrzymałe, aby podtrzymały wagę i rozmiar produktu.

Zagrożenie stabilności.

Produkt może spaść, powodując poważne obrażenia ciała lub śmierć. Aby zapobiec obrażeniom, produkt musi być bezpiecznie przymocowany do podłogi/ściany zgodnie z instrukcją instalacji.







Wielu obrażeń, zwłaszcza u dzieci, można uniknąć dzięki prostym środkom bezpieczeństwa, takim jak:

- **ZAWSZE** należy stosować podstawki i sposoby montażu zalecane przez producenta.
- **ZAWSZE** stawiać produkt na odpowiednio wytrzymałych meblach.
- **ZAWSZE** należy unikać wystawiania monitora poza krawędź mebla.
- **ZAWSZE** należy informować dzieci o zagrożeniach związanych z wspinaniem się na meble w celu dosięgnięcia produktu i jego elementów sterujących.
- **ZAWSZE** należy bezpiecznie prowadzić przewody produktu, aby uniknąć przewrócenia się o nie, wyrwania ich lub pociągnięcia.
- **NIGDY** nie wolno stawiać produktu na niestabilnej powierzchni.
- **NIGDY** nie należy umieszczać produktu na wysokich meblach (takich jak szafy i regały) bez zamocowania mebla i produktu do odpowiedniej podpory.
- **NIGDY** nie należy ustawiać produktu na tkaninach ani innych produktach oddzielających go od podstawy, na której stoi.
- **NIGDY** nie należy na produkcie ani na meblu, na którym on stoi, odkładać przedmiotów, po które mogą sięgać dzieci (zabawek, pilotów zdalnego sterowania itp.).





W przypadku zachowania i przeniesienia produktu należy zastosować się do powyższych wymogów.







 **OSTRZEŻENIE**

10	 ZAKAZ	Nie należy umieszczać urządzenia na pochyłym lub niestabilnym wózku, stojaku lub stole. Może to być przyczyną upadku lub przewrócenia produktu, co może spowodować obrażenia.
11	 ZAKAZ  NIEBEZPIECZNE NAPIĘCIE	W gniazda przewodów nie należy wsuwać żadnych przedmiotów. Może to spowodować porażenie prądem, pożar lub uszkodzenie produktu. Produkt trzymać z dala od dzieci i niemowląt. Jeśli do szczeliny w obudowie dostaną się jakieś przedmioty, należy wyłączyć zasilanie produktu, a następnie wyjąć wtyczkę przewodu zasilającego z gniazdka. W celu naprawienia monitora należy skontaktować się z jego dostawcą.
12	 NIE NARAŻAĆ NA KONTAKT Z PŁYNAMI	Nie rozlewać cieczy na obudowę produktu ani nie używać go w pobliżu wody. W razie zalania należy niezwłocznie wyłączyć zasilanie, odłączyć produkt od gniazdka zasilającego i skontaktować się z wykwalifikowanym pracownikiem serwisu. Może to spowodować porażenie prądem elektrycznym lub pożar.
13	 ZAKAZ	Nie należy używać gazów palnych w aerozolu do usuwania kurzu podczas czyszczenia produktu. Może to spowodować pożar.
14	 NALEŻY WYKONAĆ	Bezpiecznie przymocować kartę opcji. Upewnić się, że karta opcji jest bezpiecznie przymocowana za pomocą oryginalnych śrub, aby płyta opcji nie wypadła z produktu. Opadająca opcjonalna karta może narazić użytkownika na niebezpieczeństwo.

 **PRZESTROGA**

1	 <b>NALEŻY WYKONAĆ</b>   <b>NIE DOTYKAĆ WILGOTNYMI RĘKAMI</b>   <b>ODŁĄCZYĆ PRZEWÓD ZASILAJĄCY</b>   <b>NIEBEZPIECZNE NAPIĘCIE</b>	<p>Sposób postępowania z przewodem zasilającym.</p> <p>Przewód zasilający należy traktować z zachowaniem ostrożności. Uszkodzenie przewodu stwarza ryzyko pożaru lub porażenia prądem.</p> <ul style="list-style-type: none"> <li>• Przy podłączaniu przewodu zasilającego do gniazda AC IN produktu, należy upewnić się, że wtyczka jest włożona prawidłowo.</li> <li>• Kabel zasilający należy przymocować do produktu za pomocą śruby i klamry. (Zalecana siła dokręcania: 120–190 N•cm)</li> <li>• Nie podłączać ani nie odłączać przewodu zasilającego mokrymi rękami.</li> <li>• Podłączając lub odłączając przewód zasilający, należy trzymać go za wtyczkę.</li> <li>• Przed przystąpieniem do czyszczenia produktu należy ze względów bezpieczeństwa odłączyć go od gniazda elektrycznego. Przewód zasilający należy regularnie wycierać z kurzu suchą miękką szmatką.</li> <li>• Aby przenieść produkt w inne miejsce, należy najpierw go wyłączyć, odłączyć jego przewód zasilający od gniazda elektrycznego, a następnie sprawdzić, czy wszystkie przewody łączące produkt z innymi urządzeniami są odłączone.</li> <li>• Jeśli produkt nie będzie używany przez dłuższy czas, należy odłączyć jego przewód zasilający od gniazda elektrycznego.</li> <li>• Kabel zasilający to urządzenie musi być uziemiony. Jeśli kabel nie jest uziemiony, istnieje ryzyko porażenia prądem elektrycznym. Upewnij się, że kabel zasilający jest poprawnie uziemiony.</li> </ul>
2	 <b>ZAKAZ</b>   <b>NALEŻY WYKONAĆ</b>	<p>Nie należy łączyć przewodu zasilającego i USB. Może spowodować to zatrzymanie ciepła i doprowadzić do pożaru.</p>
3	 <b>ZAKAZ</b>	<p>Nie podłączać do sieci LAN ze zbyt dużym napięciem.</p> <p>Podczas używania przewodu LAN nie należy podłączać urządzeń zewnętrznych, których napięcie zasilania może być zbyt wysokie. Zbyt duże napięcie w sieci LAN może doprowadzić do porażenia prądem elektrycznym.</p>
4	 <b>ZAKAZ</b>	<p>Nie wspinać się na mebel, na którym postawiono produkt. Nie instalować produktu na stole wyposażonym w kółka, jeśli ich nie zablokowano. Może to doprowadzić do upadku i uszkodzenia produktu lub obrażeń ciała użytkownika.</p>
5	 <b>NALEŻY WYKONAĆ</b>	<p>Montaż, usuwanie oraz regulacja wysokości opcjonalnej podstawki górnej.</p> <ul style="list-style-type: none"> <li>• Podczas montażu podstawki górnej należy ostrożnie trzymać urządzenie, aby uniknąć przygniecenia palców.</li> <li>• Zainstalowanie produktu na nieprawidłowej wysokości może spowodować jego przewrócenie. Produkt należy zainstalować na właściwej wysokości, aby uniknąć obrażeń lub uszkodzenia produktu.</li> </ul>
6	 <b>ZAKAZ</b>	<p>Nie pchać produktu ani nie wspinać się na niego. Nie chwytać produktu ani nie zwiszać z niego. Może to doprowadzić do upadku i uszkodzenia produktu lub obrażeń ciała użytkownika.</p>
7	 <b>ZAKAZ</b>	<p>Nie należy uderzać powierzchni panelu LCD, ponieważ może to uszkodzić produkt lub spowodować obrażenia użytkownika.</p>

 **PRZESTROGA**

<b>8</b>	 <b>NALEŻY WYKONAĆ</b>	<p>Nieprawidłowe używanie akumulatorów może być przyczyną wycieków lub wybuchu.</p> <ul style="list-style-type: none"> <li>• Włożyć baterie rozmiaru „AA”, dopasowując oznaczenia (+) i (–) na bateriach do oznaczeń (+) i (–) w komorze baterii.</li> <li>• Nie należy jednocześnie używać baterii różnych marek.</li> <li>• Nie należy łączyć nowych i starych baterii. Może to skrócić czas eksploatacji baterii lub spowodować wyciek płynu z baterii.</li> <li>• Natychmiast wyjmować zużyte baterie, aby zapobiec wyciekowi kwasu do komory baterii.</li> <li>• Nie wolno dotykać kwasu akumulatora, ponieważ może dojść do obrażeń skóry.</li> <li>• Wrzucanie baterii do ognia lub gorącego piekarnika albo ich mechaniczne zgniatanie lub krojenie może doprowadzić do wybuchu.</li> <li>• Pozostawienie baterii w miejscu o bardzo wysokiej temperaturze lub poddanie jej bardzo niskiemu ciśnieniu powietrza może doprowadzić do wybuchu albo wycieku palnej cieczy lub gazu.</li> <li>• Aby zutylizować baterie, należy skontaktować się ze sprzedawcą lub lokalnymi władzami.</li> </ul>
<b>9</b>	 <b>NALEŻY WYKONAĆ</b>	Produkt odpowiedni do zastosowań rozrywkowych, w których warunki oświetleniowe minimalizują niepożądane odbicia światła od ekranu.
<b>10</b>	 <b>NALEŻY WYKONAĆ</b>	Przy ciągłym używaniu wentylatora, zaleca się przecierać otwory minimum raz na miesiąc. Niezastosowanie się do tego wymogu może doprowadzić do pożaru, porażenia prądem elektrycznym lub uszkodzenia produktu.
<b>11</b>	 <b>NALEŻY WYKONAĆ</b>	W celu zapewnienia niezawodności produktu otwory wentylacyjne na tylnym panelu należy czyścić co najmniej raz w roku. Niezastosowanie się do tego wymogu może doprowadzić do pożaru, porażenia prądem elektrycznym lub uszkodzenia produktu.

**Tabela przewodów zasilających**

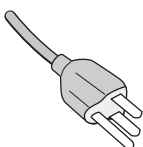
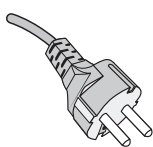
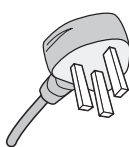
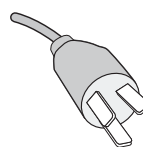
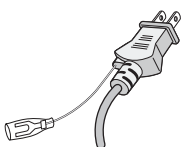
Typ wtyczki	Ameryka Północna	Europa kontynentalna	Wielka Brytania	Chiny	Japonia
Kształt wtyczki					
Obszar	USA/Kanada	UE	Wielka Brytania	Chiny	Japonia
Napięcie	120*	230	230	220	100

\* Tego przewodu zasilającego należy używać w przypadku napięcia poniżej 125 V.

**UWAGA:** Ten produkt może być naprawiany wyłącznie w kraju, gdzie został nabyty.

**Podłączanie do telewizora\*1**

- Instalacja kablowa powinna być uziemiona zgodnie z artykułem 70 ANSI/NFPA amerykańskich przepisów elektrycznych (National Electrical Code – NEC), a w szczególności zgodnie z paragrafem 820.93, „Grounding of Outer Conductive Shield of a Coaxial Cable” (Uziemienie zewnętrznego ekranowania kabla koncentrycznego).
- Ekran kabla koncentrycznego należy podłączyć do uziemienia instalacji budynku.

\*1: Zakupione urządzenie może nie być wyposażone w tę funkcję.

# Zalecenia dotyczące eksploatacji i konserwacji

---

## Zalecenia eksploatacyjne

---

### Ergonomia

W celu zapewnienia maksymalnej ergonomii zaleca się stosowanie do poniższych zaleceń:

- Po włączeniu zaleca się pozostawić monitor na 20 minut w celu nagrzania się. Unikać długotrwałego wyświetlania tego samego nieruchomego wzoru, ponieważ może wystąpić efekt powidoku.
- Co jakiś czas należy dać odpocząć oczom patrząc na przedmiot oddalony o przynajmniej 1,5 metra. Należy często mrugać powiekami.
- Ustawić monitor pod kątem 90° do okna lub innych źródeł światła, aby zminimalizować odbicie światła.
- Należy ustawić jasność, ostrość i kontrast monitora w celu uzyskania optymalnej widzialności.
- Należy regularnie kontrolować wzrok.
- Przy korzystaniu ze standardowych sygnałów wejściowych należy ustawić wartości fabryczne rozmiaru i pozycji.
- Ustawić fabrycznie wartości kolorów
- Używać sygnałów bez przepłotu.
- Nie wyświetlaj podstawowego koloru niebieskiego na ciemnym tle. Jest on trudno widoczny i powoduje zmęczenie oczu z powodu małego kontrastu.

## Konserwacja

---

### Czyszczenie ekranu LCD

- Zabrudzony ekran LCD delikatnie przetrzeć miękką tkaniną.
- Powierzchnię ekranu LCD należy czyścić za pomocą szmatki nie pozostawiającej kłaczek i zarysowań. Unikać stosowania roztworów myjących i środków do czyszczenia szkła!
- Nie przecierać ekranu LCD twardymi lub szorstkimi materiałami.
- Nie naciskać powierzchni ekranu LCD.
- Nie wolno stosować środków czyszczących z kwasami organicznymi, ponieważ mogą one spowodować degradację lub odbarwienie powierzchni ekranu.

### Czyszczenie obudowy

- Należy odłączyć zasilanie.
- Należy delikatnie przetrzeć obudowę miękką szmatką.
- Aby wyczyścić obudowę, należy zwilżyć szmatkę neutralnym detergentem i wodą, przetrzeć obudowę, a następnie wytrzeć ją ponownie suchą ściereczką.

**UWAGA:** NIE WOLNO czyścić rozcieńczalnikiem benzenowym, detergentem alkalicznym, detergentem na bazie alkoholu, środkiem do mycia szyb, woskiem, pastą do polerowania, proszkiem mydlanym ani środkiem owadobójczym. Nie należy dopuszczać do długotrwałego kontaktu gumy ani włókna winylowego z obudową. Wymienione płyny i materiały mogą spowodować degradację, pęknięcie lub złuszczenie farby.

# Rozdział 1 Instalacja

## Ten rozdział zawiera:

- ⇒ „Przegląd instalacji” na stronie 10
- ⇒ „Montaż (dla klienta)” na stronie 13
- ⇒ „Zapobieganie przechylaniu” na stronie 13
- ⇒ „Zmiana pozycji płytki z logo” na stronie 13
- ⇒ „Montaż (dla przeszkolonych instalatorów)” na stronie 14
- ⇒ „Lokalizacja montażu” na stronie 15
- ⇒ „Orientacja” na stronie 15
- ⇒ „Wymagania dotyczące wentylacji” na stronie 16
- ⇒ „Montaż sufitowy” na stronie 16
- ⇒ „Mocowanie akcesoriów montażowych” na stronie 17
- ⇒ „Montowanie i demontowanie opcjonalnej górnej podstawki” na stronie 18

### **UWAGA:**

Zawartość opakowania podano w arkuszu zawartości dostarczonym w pudełku.

Gwarancja produktu nie obejmuje uszkodzeń spowodowanych nieprawidłową instalacją. Niepodporządkowanie się tym zaleceniom może skutkować unieważnieniem gwarancji.

# Przegląd instalacji

## 1. Określanie lokalizacji instalacji

**⚠ OSTRZEŻENIE:** Zobacz „OSTRZEŻENIE 7”, „OSTRZEŻENIE 8” i „OSTRZEŻENIE 9”.

**UWAGA:** Aby uniknąć zarysowania ekranu LCD, instalując podstawę monitora lub akcesoria, przed położeniem monitora ekranem w dół należy zawsze położyć pod nim miękką tkaninę, np. koc, o powierzchni większej niż ekran monitora.

## 2. Umieszczanie akumulatorów w pilocie zdalnego sterowania

Pilot jest zasilany dwoma bateriami AAA 1,5 V.

Aby włożyć lub wymienić baterie:

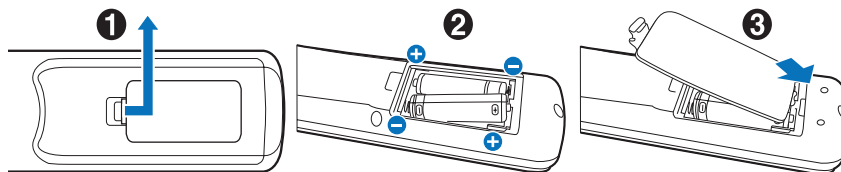

Firma NEC zaleca stosowanie się do następujących zasad dotyczących używania baterii:

**⚠ PRZESTROGA:** Patrz „PRZESTROGA 8”.

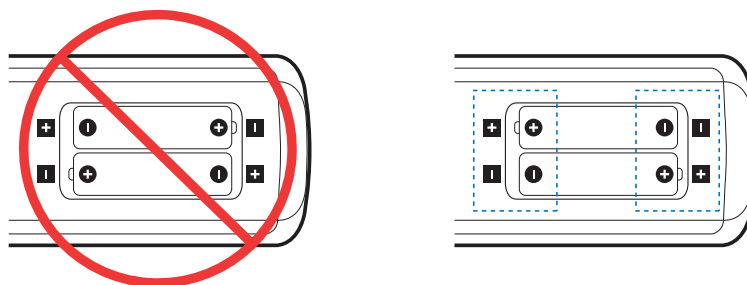

**UWAGA:** Jeśli pilot nie będzie używany przez długi czas, należy wyjąć baterie.

## 3. Podłączanie urządzeń zewnętrznych (patrz str. strona 25)

- W celu zapewnienia ochrony urządzeń zewnętrznych przed ich podłączeniem należy wyłączyć zasilanie.
- Więcej informacji można znaleźć w instrukcji obsługi urządzenia.

**UWAGA:** Nie wolno podłączać/odłączać kabli przy włączonym monitorze lub innym urządzeniu zewnętrznym, gdyż może to być przyczyną utraty obrazu.

## 4. Podłączanie dostarczonego przewodu zasilającego

**⚠ OSTRZEŻENIE:** Informacje o doborzeniu właściwego kabla zasilającego można znaleźć w niniejszej instrukcji użytkownika w rozdziale „Ważne informacje”.

**⚠ PRZESTROGA:** Patrz „PRZESTROGA 1”.

- UWAGA:**
- Monitor powinien zostać zamontowany w pobliżu łatwo dostępnego gniazda zasilającego.
  - Upewnij się, że monitor jest zasilany prądem o wystarczającym natężeniu. Patrz „Zasilanie” w specyfikacji (patrz „C750Q” na stronie 67 i „C860Q” na stronie 68).

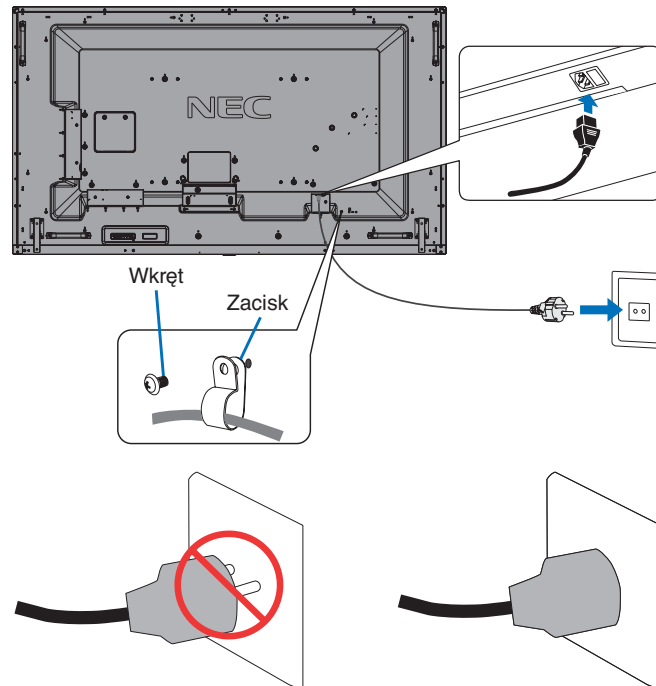

## 5. Informacje dotyczące kabli

**PRZESTROGA:** Niniejszy produkt może być użytkowany z dostarczonymi wraz z nim kablami, ponieważ stwierdzono, że nie powodują one zakłóceń odbioru sygnału radiowego ani telewizyjnego. W przypadku złącza USB należy korzystać z dostarczonego ekranowanego kabla z rdzeniem ferrytowym. W przypadku złącza HDMI, RS-232C i DisplayPort należy użyć ekranowanego kabla sygnałowego. Inne przewody i adaptery mogą zakłócać odbiór fal radiowych i telewizyjnych.

## 6. Włączyć zasilanie monitora i sprzętu zewnętrznego

Najpierw włączyć zasilanie monitora.

## 7. Używanie podłączonych urządzeń zewnętrznych

Wybierz źródło sygnału dla podłączonego sprzętu, aby wyświetlić sygnał obrazu na ekranie.

**UWAGA:** Zgodnie z poniższymi warunkami, komunikacja DDC jest wyłączona.

- Wyłączenie głównego zasilania monitora.
- Gdy w menu ekranowym opcja [MODE] (TRYB) w menu [POWER SAVING SETTINGS] (USTAWIENIA OSZCZĘDZANIA ENERGII) została ustawiona na [LOW POWER] (NISKIE ZUŻYCIE ENERGII) i monitor jest wyłączony lub przeszedł do trybu oszczędzania energii.

## 8. Regulacja dźwięku

W razie potrzeby zmień poziom głośności.

## 9. Dostrajanie obrazu (patrz strona 75)

W razie potrzeby dostosuj podświetlenie, kolory, kontrast i położenie obrazu w menu OSD PICTURE (OBRAZ MENU EKRAKOWEGO).

## 10. Do długotrwałej eksploatacji

Podświetlenie zastosowane w tym monitorze ma ograniczoną żywotność, a jego jasność zmniejsza się wraz z czasem eksploatacji.

Ponadto, jeśli ten sam nieruchomy obraz jest wyświetlany przez dłuższy czas, może wystąpić zjawisko „Retencji obrazu”. „Retencja obrazu” to zjawisko, w którym obraz LCD pozostaje widoczny po wyłączeniu urządzenia.

Zjawisko „retencji obrazu” jest stopniowo eliminowane przez zmianę zawartości ekranu, ale jeśli ten sam obraz był wyświetlany zbyt długo, nie zniknie ono nigdy.

Aby uniknąć skrócenia żywotności monitora, należy zwrócić uwagę na następujące kwestie:

- Wyłączyć główne zasilanie monitora, gdy nie jest on używany.
- Użyć przycisku  na urządzeniu głównym lub przycisku STANDBY na pilocie zdalnego sterowania, aby przełączyć urządzenie w tryb czuwania.
- W menu ekranowym [PROTECT] (Ochrona) użyć opcji [POWER SAVE SETTINGS] (Ustawienia oszczędzania energii). Gdy brak jest sygnału wejściowego, monitor automatycznie przełączy się w tryb oszczędzania energii.
- W przypadku zakrycia powierzchni panelu urządzenia głównego pokrywą ochronną wykonaną ze szkła lub akrylu, powierzchnia panelu zostanie uszczelniona i wzrośnie temperatura wewnętrzna. Użyj wygaszacza ekranu, funkcji zarządzania energią komputera lub zmniejsz jasność monitora, aby zapobiec wzrostowi temperatury wewnętrznej.
- Aby zmniejszyć obciążenie panelu LCD, użyj opcji [SCREEN SAVER] (Wygaszacz ekranu) w menu ekranowym [PROTECT] (Ochrona).
- Użyj przycisku [SCHEDULE] (Harmonogram) w menu ekranowym, aby móc włączać lub wyłączać monitor w dowolnej chwili automatycznie.

**UWAGA:** Podczas korzystania z funkcji harmonogramu, należy pamiętać o ustawieniu opcji [DATE & TIME] (DATA I CZAS) w menu [SYSTEM].



# Montaż (dla klienta)

**⚠ OSTRZEŻENIE:** Zobacz „OSTRZEŻENIE 7”.

Należy skontaktować się z dostawcą w celu uzyskania listy wykwalifikowanych techników. Za montaż ścienny, sufitowy i zamówienie technika jest odpowiedzialny klient.

## Konserwacja

- Urządzenie należy regularnie sprawdzać pod względem prawidłowego dokręcenia wkrętów, poluzowania połączeń, odkształceń i innych problemów charakterystycznych dla sprzętu montażowego. Jeśli problem zostanie wykryty, należy skontaktować się z wykwalifikowanym personelem w celu naprawy urządzenia.
- Regularnie należy sprawdzać lokalizację montażu pod kątem występowania oznak uszkodzenia lub osłabienia, które mogą z czasem wystąpić.

**⚠ OSTRZEŻENIE:** Patrz „OSTRZEŻENIE 8”.

## Zapobieganie przechylaniu

**⚠ OSTRZEŻENIE:** Zobacz „OSTRZEŻENIE 8” i „OSTRZEŻENIE 9”.

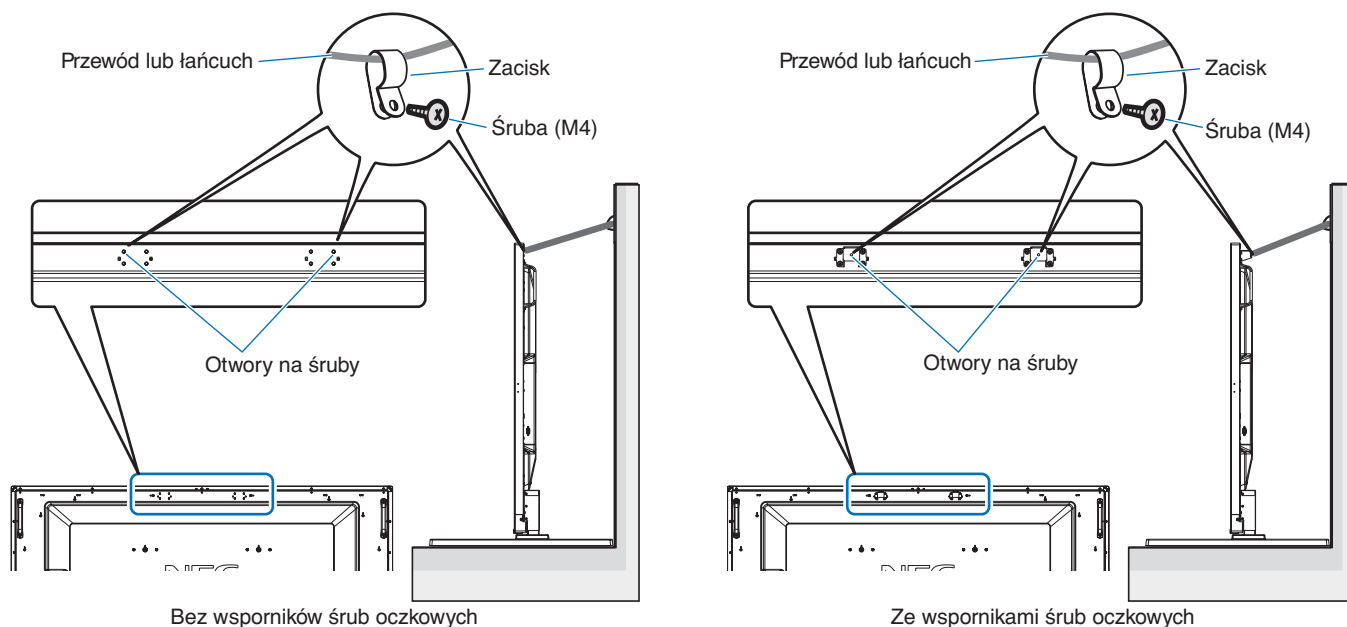

Przed przymocowaniem monitora do ściany należy się upewnić, że jej nośność jest odpowiednia do masy monitora.

## Zmiana pozycji płytki z logo

Podczas używania monitora w położeniu pionowym można zmienić pozycję płytki z logo.

**Zdejmowanie płytki z logo:** Odkręć śrubę montażową i zdejmij płytkę z logo.

**Mocowanie płytki z logo:** Upewnij się, czy otwory na śruby w płytce z logo zostały wyrównane z otworami na śruby na ramce. Przymocuj płytkę za pomocą śrub użytych do montażu. (Zalecana siła dokręcania: 30-40 N•cm)

**UWAGA:** Do montażu płytki z logo NEC nie używaj żadnej innej śruby.

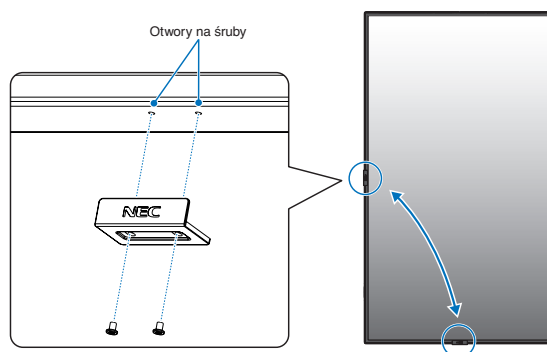

# Montaż (dla przeszkolonych instalatorów)

**⚠ OSTRZEŻENIE:** Zobacz „OSTRZEŻENIE 9”

Należy sprawdzić miejsce docelowego montażu urządzenia. Nie wszystkie ściany i sufity mają nośność odpowiednią do masy urządzenia. Waga monitora została podana w sekcji danych technicznych (patrz „C750Q” na stronie 67 i „C860Q” na stronie 68). Gwarancja produktu nie obejmuje uszkodzeń spowodowanych nieprawidłową instalacją, zmianami konstrukcji urządzenia ani kłóskami żywiołowymi. Niepodporządkowanie się tym zaleceniom może skutkować unieważnieniem gwarancji.

W celu zapewnienia bezpiecznego montażu do zamocowania urządzenia należy użyć co najmniej dwóch wsporników. Urządzenie należy zamocować do co najmniej dwóch punktów w lokalizacji instalacji.

**⚠ OSTRZEŻENIE:** Zobacz rozdział rozdział „Ważne informacje”

Zalecenia dotyczące montażu ściennego i sufitowego:

- Firma NEC zaleca użycie interfejsu montażowego zgodnego z normą UL1678 w Ameryce Północnej.
- Przed montażem sprawdź, czy miejsce montażu jest wystarczająco wytrzymałe do utrzymania ciężaru urządzenia i zabezpieczenia go przed uszkodzeniem.
- Szczegółowe informacje można znaleźć w instrukcjach dołączonych do sprzętu montażowego.

Firma NEC zdecydowanie zaleca stosowanie śrub, jak pokazano poniżej.

Jeśli są używane śruby dłuższe niż podane poniżej, należy sprawdzić głębokość otworu.

Rozmiar śruby		Otwór uchwyty (C)	Brak gwintu (D)	Zalecana siła dokręcania
(A)	(B)			
M8	15-17 mm	+ grubość uchwyty i podkładki w długości	≤ Ø 10 mm	1125-1375 N·cm

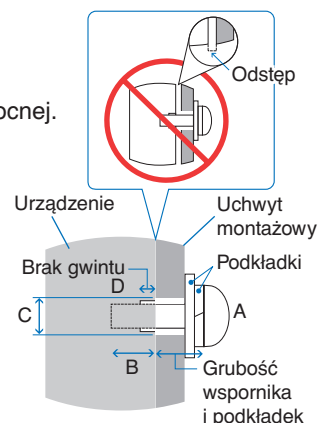

**UWAGA:** Przy dłuższej eksploatacji ściany ekranów video z powodu zmian w temperaturze może dojść do niewielkiego zwiększenia rozmiaru monitorów. Zalecane jest zachowanie odstępu ponad 1 milimetra pomiędzy krawędziami sąsiednich monitorów.

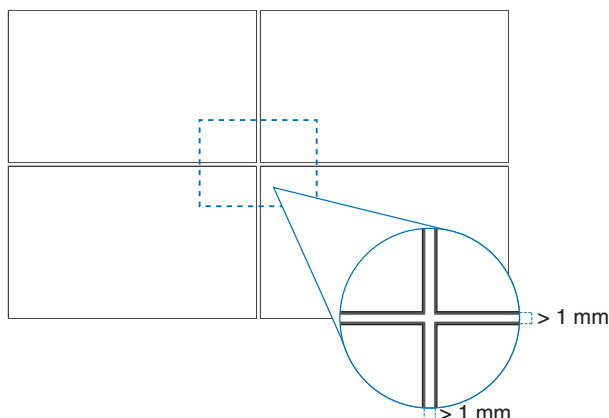

## Montaż linki zabezpieczającej

**⚠ OSTRZEŻENIE:** Zobacz „OSTRZEŻENIE 9”.

**⚠ PRZESTROGA:** Zobacz „PRZESTROGA 7”.

**UWAGA:** Podczas instalacji nie wolno naciskać panelu LCD ani innych elementów monitora ani opierać się na nim. Może to spowodować uszkodzenie monitora.

### Mocowania linki zabezpieczającej

(Siła dokręcenia: 139–189 N•cm)

—: Ustawienie fabryczne.

—: Ustawienie alternatywne.

**Linia ciągła:** Ustawienie uchwyty przy linie zabezpieczającej w położeniu poziomym.

**Linia kropkowana:** Ustawienie uchwyty przy linie zabezpieczającej w położeniu pionowym.

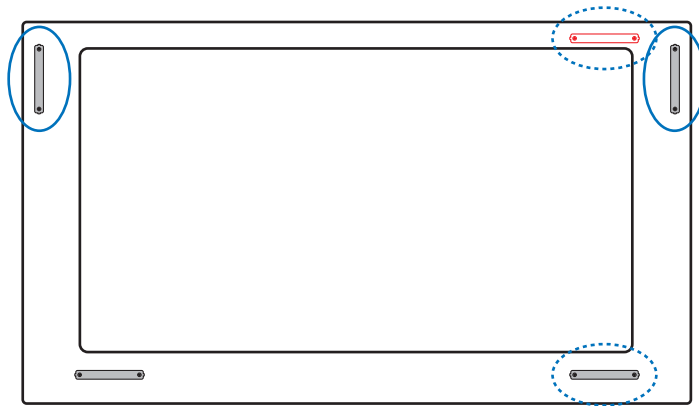

## Lokalizacja montażu

**⚠ OSTRZEŻENIE:** Zobacz „OSTRZEŻENIE 8”.

**UWAGA:** Należy zapewnić wystarczającą wentylację lub klimatyzację wokół monitora w celu właściwego rozproszenia ciepła z urządzenia i sprzętu montażowego.

## Orientacja

- Jeśli monitor jest używany w pozycji pionowej, należy go obrócić w kierunku zgodnym z ruchem wskazówek zegara tak, aby lewa krawędź przesuwiała się do góry, a prawa do dołu. Zapewnia to prawidłową wentylację i zwiększa trwałość monitora. Niewłaściwa wentylacja może skrócić czas pracy monitora.

**⚠ OSTRZEŻENIE:** Patrz „OSTRZEŻENIE 8”.

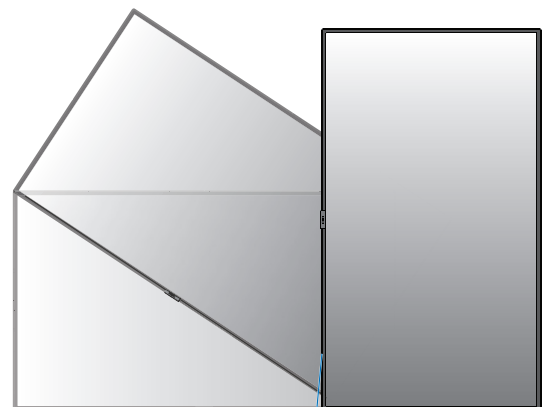

Wskaźnik LED

## Zmiana pozycji uchwytów

—: Ustawienie fabryczne.

—: Ustawienie alternatywne.

**⚠ PRZESTROGA:** Podczas transportu przynajmniej cztery uchwyty.  
(Zalecana siła dokręcania: 139-189 N•cm)

C750Q

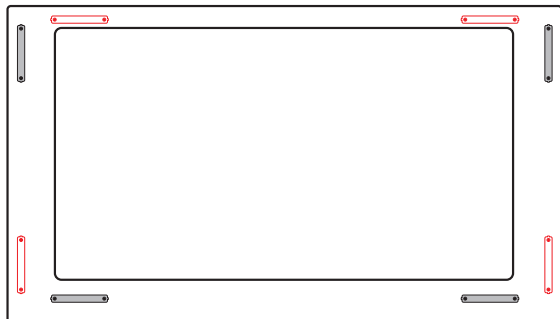

C860Q

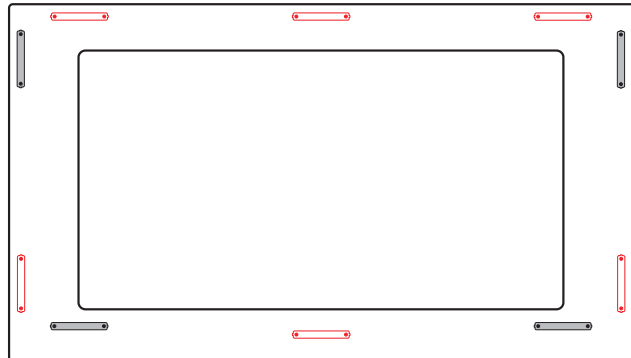

## Wymagania dotyczące wentylacji

Aby zapewnić możliwość odprowadzenia ciepła, w przypadku montażu w przestrzeni zamkniętej lub wewnątrz między monitorem a otaczającymi go ścianami należy zostawić odpowiedni odstęp, jak pokazano na poniższym rysunku.

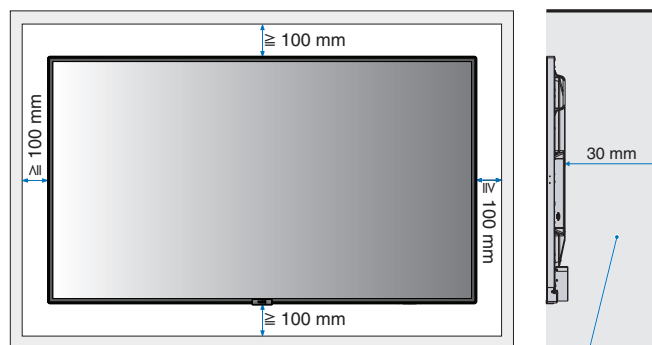

- UWAGA:**
- W celu prawidłowego odprowadzenia ciepła z urządzenia i sprzętu montażowego, zwłaszcza w przypadku używania wielu monitorów, wokół urządzeń należy zapewnić odpowiednią wentylację lub klimatyzację.
  - Ten monitor jest wyposażony w wewnętrzne czujniki temperatury.

Jeśli monitor się przegrzeje, pojawi się komunikat „Ostrzeżenie”. Po wyświetleniu komunikatu Caution (Przeostroga) należy zaprzestać używania monitora i poczekać na jego ochłodzenie.

Jeśli monitor jest używany w zamkniętej przestrzeni lub jeśli panel LCD jest osłonięty ekranem ochronnym, a temperatura jest wyższa niż normalna temperatura pracy, należy włączyć wentylator chłodzący w menu [FAN CONTROL] (STEROWANIE WENTYLATOREM) w menu ekranowym (patrz [strona 83](#)).

## Montaż sufitowy

**⚠ OSTRZEŻENIE:** Zobacz „OSTRZEŻENIE 8” i „OSTRZEŻENIE 9”.

# Mocowanie akcesoriów montażowych

Monitor zaprojektowano do używania z systemem montażowym VESA. Należy uważać, aby podczas mocowania akcesoriów nie przechylać monitora.

## 1. Montaż: dołącz śruby oczkowe (brak w zestawie)

Ten model jest wyposażony w śruby oczkowe, które są pomocne podczas montażu.

- Zamontuj wsporniki śrub oczkowych za pomocą dołączonych śrub. (Zalecana siła dokręcania: 139-189 N•cm)
- Wkręć śruby oczkowe do odpowiednich otworów we wspornikach w sposób pokazany na rysunku.
- Śruby muszą być dokładnie dokręcone.
- Aby ustawić monitor w odpowiednim położeniu, użyj elementu podnoszącego dołączonego do śrub oczkowych.

**⚠ PRZESTROGA:** NIE należy montować monitora tylko za pomocą śrub oczkowych. Śruby oczkowe służą wyłącznie do próbnego użycia.

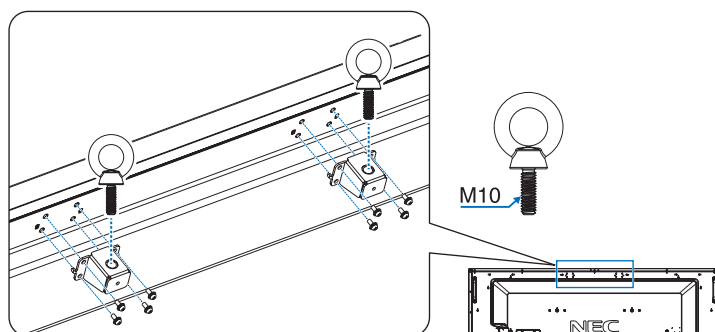

## 2. Zamocuj akcesoria montażowe

Należy uważać, aby podczas mocowania akcesoriów nie przechylać monitora.

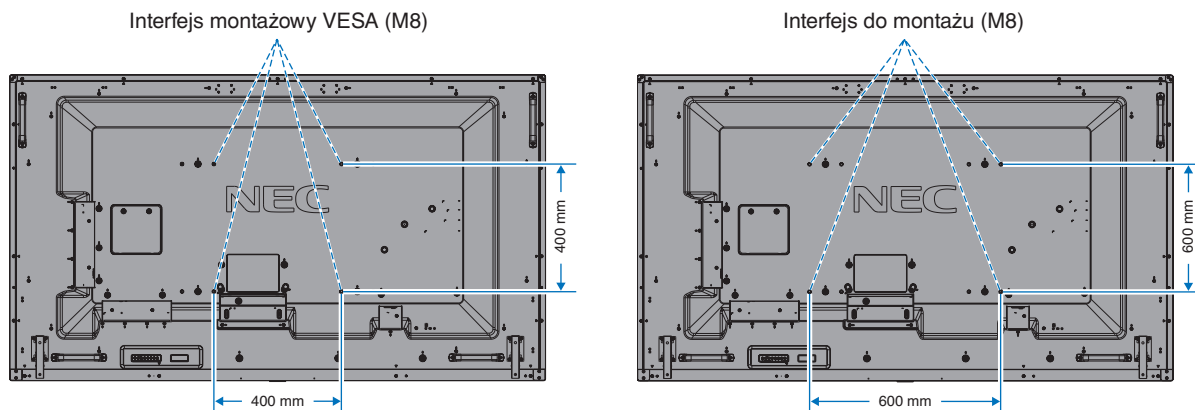

Akcesoria montażowe można zamocować, gdy monitor jest położony ekranem w dół. Aby uniknąć zarysowania ekranu LCD, przed położeniem monitora na ekranie należy zawsze położyć pod nim miękką tkaninę, taką jak koc większy niż powierzchnia ekranu monitora. Należy upewnić się, że na stole nie leży nic, co mogłoby uszkodzić monitor.

**UWAGA:** Przed instalacją monitor należy ustawić ekranem ku dołowi na płaskiej, równej powierzchni, większej niż powierzchnia ekranu. Należy użyć stabilnego stołu, który utrzyma ciężar monitora.

**UWAGA:** Do montażu można użyć otworów o średnicy 600 mm / 400 mm.

### 3. Instalacja opcjonalnej karty

1. Ustaw główny przełącznik zasilania w pozycji wyłączenia.
2. Połóż monitor ekranem w dół na arkuszu ochronnym.  
**UWAGA:** Należy umieścić monitor na płaskiej powierzchni i zapewnić odpowiednią przestrzeń wokół.
3. Zdejmij pokrywę gniazda, wykręcając zainstalowane wkręty (**rys. 1**), przesuwaną je w prawo (**rys. 2**) i do góry (**rys. 3**).

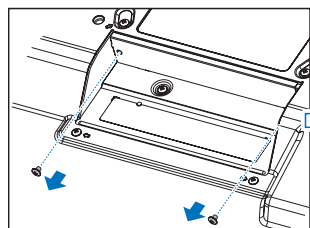
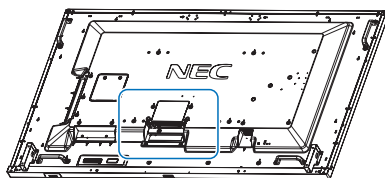

Rys. 1

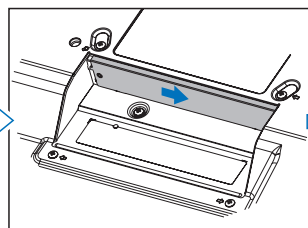

Rys. 2

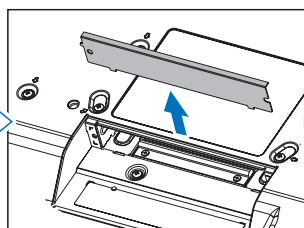

Rys. 3

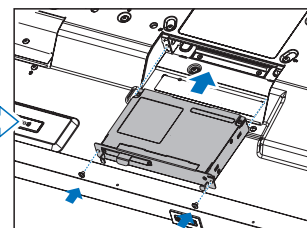

Rys. 4

4. Włóż opcjonalną kartę do monitora i przymocuj ją przy użyciu wykręconych wkrętów (**rys. 4**).

(Zalecana siła dokręcania: 139–189 N•cm).

**UWAGA:** Jeśli monitor nie był kupiony jako część specjalnego pakietu, żadna z kart opcjonalnych nie znajdzie się w pudełku ani nie zostanie zainstalowana na monitorze. Są to opcjonalne akcesoria dostępne do osobnego zakupu. Skontaktuj się z dostawcą, aby uzyskać listę opcjonalnych kart dostępnych dla twojego monitora.

Upewnij się, że płyta została włożona do gniazda w odpowiednim kierunku.

Nie należy dociskać opcjonalnej karty zbyt mocno przed przymocowaniem jej za pomocą śrub.

**⚠ OSTRZEŻENIE:** Zobacz „[OSTRZEŻENIE 14](#)”.

## Montowanie i demontowanie opcjonalnej górnej podstawki

**⚠ OSTRZEŻENIE:** Zobacz „[OSTRZEŻENIE 8](#)”.

**⚠ PRZESTROGA:** Zobacz „[PRZESTROGA 5](#)”.

Podczas instalacji należy wykonywać polecenia opisane w dokumentacji montażowej podstawki lub wyposażenia montażowego. Należy używać tylko urządzeń zalecanych przez producenta.

- UWAGA:**
- Użyj modelu ST-801.
  - Należy stosować **WYŁĄCZNIE** śruby dołączone do opcjonalnej podstawki. Podstawę należy zainstalować tak, aby jej dłuższa stopa była ustawiona do przodu.
  - Monitor może być używany w orientacji poziomej tylko z podstawą stołową.

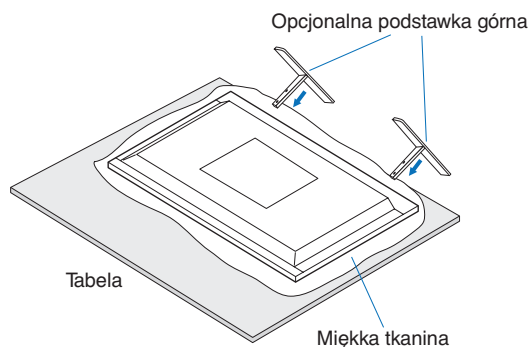

## Rozdział 2 Nazwy części i ich funkcje

Ten rozdział zawiera:

- ⇒ „Panel sterowania” na stronie 20
- ⇒ „Panel podłączeń” na stronie 21
- ⇒ „Bezprzewodowy pilot zdalnego sterowania” na stronie 23

# Panel sterowania

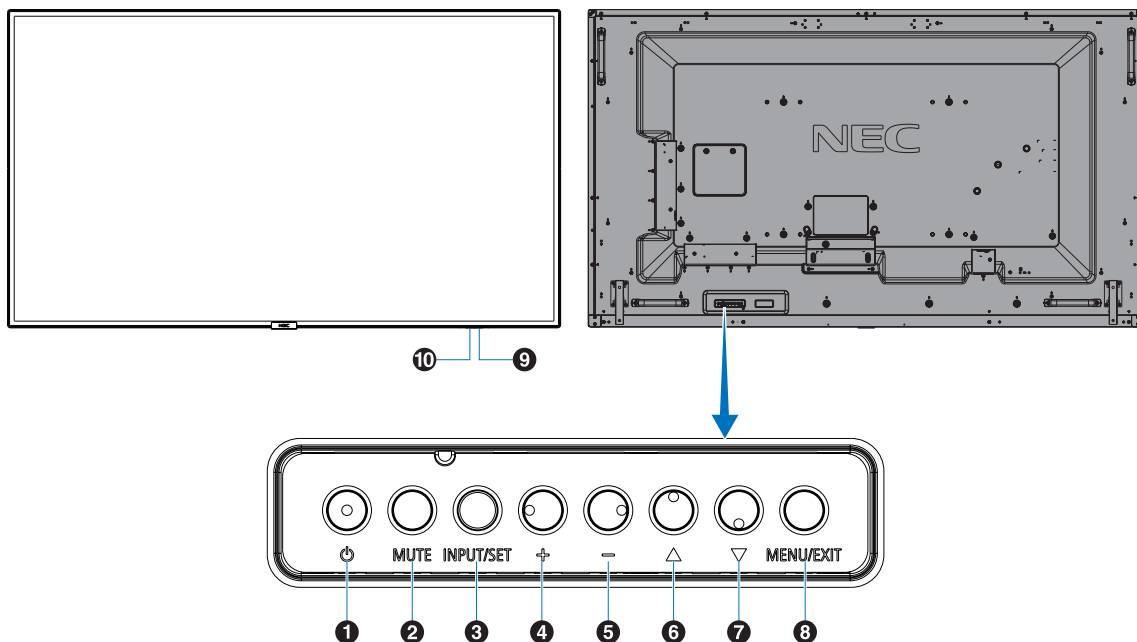

## 1 Włącznik (⏻)

Włącza zasilanie / tryb czuwania. Patrz również [strona 33](#).

## 2 Przycisk Wycisz (MUTE)

Służy do włączania/wyłączania dźwięku.

## 3 Przycisk Wprowadź/Ustaw (INPUT/SET)

INPUT (WEJŚCIE): Przełącza dostępne wejścia, gdy menu ekranowe jest wyłączone. [DisplayPort], [HDMI1], [HDMI2], [Media Player], [OPTION]\*. Nazwy wejść są wyświetlane jako ich fabrycznie ustawione nazwy.

SET (USTAW): Działa jak przycisk „Set” (Ustaw) podczas wybierania, gdy otwarte jest menu ekranowe.

\*: Ta funkcja zależy od używanej opcjonalnej karty.

## 4 Przycisk Plus (+)

Zwiększa poziom wyjścia dźwięku, gdy menu ekranowe jest wyłączone.

Służy do przesuwania podświetlonego obszaru w prawo podczas nawigacji w opcjach menu ekranowego.

Działa jak przycisk (+) zwiększający wartość opcji w menu ekranowym po wybraniu za pomocą przycisku SET (USTAW).

## 5 Przycisk Minus (-)

Zmniejsza poziom wyjścia dźwięku, gdy menu ekranowe jest wyłączone.

Służy do przesuwania podświetlonego obszaru w lewo podczas nawigacji w opcjach menu ekranowego.

Działa jak przycisk (-) zmniejszający wartość opcji w menu ekranowym po wybraniu za pomocą przycisku SET (USTAW).

## 6 Przycisk W górę (Δ)

Uruchamia menu ekranowe, gdy menu to jest wyłączone. Działa jak przycisk Δ umożliwiający przesunięcie podświetlenia w górę w celu wybrania ustawienia w menu ekranowym.

## 7 Przycisk W dół (∇)

Uruchamia menu ekranowe, gdy menu to jest wyłączone. Działa jak przycisk ∇ umożliwiający przesunięcie podświetlenia w dół w celu wybrania ustawienia w menu ekranowym.

## 8 Przycisk Menu/Zamknij (MENU/EXIT)

Uruchamia menu ekranowe, gdy menu to jest wyłączone. Działa jak przycisk cofania w menu ekranowym i powoduje powrót do poprzedniego menu ekranowego.

Działa jak przycisk Zamknij i zamyka menu ekranowe z poziomu menu głównego.

## 9 Czujnik pilota zdalnego sterowania i wskaźnik zasilania

Odbiera sygnał z pilota (jeśli jest używany pilot bezprzewodowy). Patrz również [strona 34](#).

Świeci się na niebiesko, gdy monitor LCD jest w trybie aktywnym\*.

Lampka miga naprzemiennie na zielono i bursztynowo, gdy włączona jest funkcja [SCHEDULE INFORMATION] (INFORMACJE O HARMONOGRAMIE).

Po wykryciu awarii składnika monitora wskaźnik miga na czerwono lub naprzemiennie na czerwono i niebiesko.

\*: Jeżeli w opcji [POWER INDICATOR] (WSKAŹNIK ZASILANIA) wybrano „OFF” (WYŁ.; patrz [strona 86](#)), dioda LED nie będzie się świecić, gdy monitor LCD jest w trybie aktywnym.

## 10 Czujnik wykrywania oświetlenia w otoczeniu

Wykrywa poziom oświetlenia otoczenia, pozwalając monitorowi automatycznie regulować ustawienia podświetlenia, i zapewnia przyjemniejsze używanie monitora. Nie wolno zakrywać tego czujnika. Patrz [strona 77](#).



# Panel połączeń

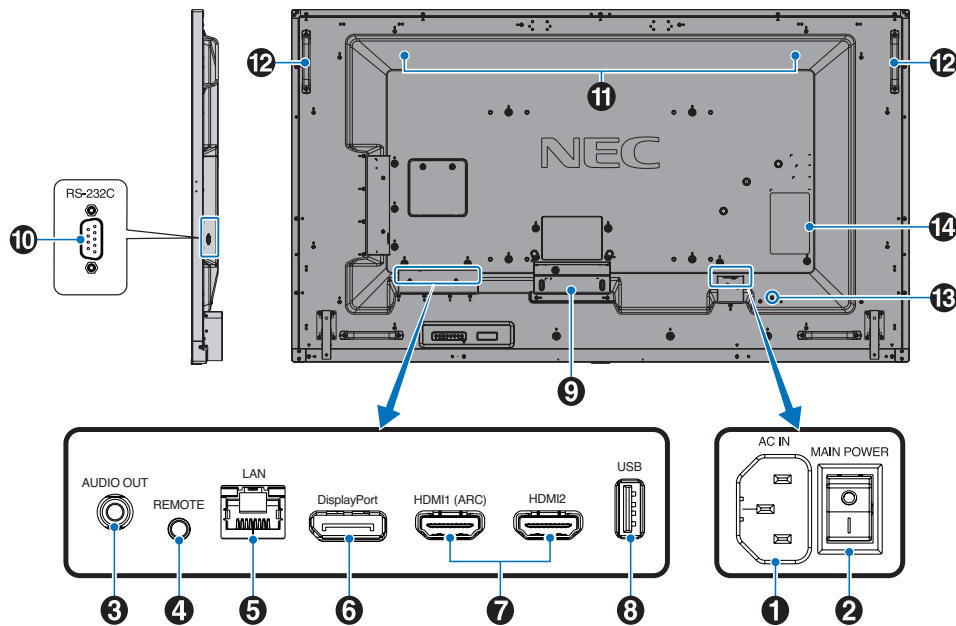

## 1 Złącze AC IN (WEJŚCIE ZASILANIA)

Do podłączenia dostarczonego kabla zasilającego.

## 2 Główny wyłącznik zasilania

Włącznik/wyłącznik służący do włączania/wyłączania zasilania.

## 3 AUDIO OUT (WYJŚCIE DŹWIĘKU)

Służy do wyprowadzania sygnału dźwiękowego z gniazd DisplayPort i HDMI na urządzenie zewnętrzne (odbiornik stereo, wzmacniacz itd.).

**UWAGA:** To złącze nie jest złączem słuchawkowym.

## 4 REMOTE (PILOT)

Aby móc użyć opcjonalnego czujnika optycznego, podłącz go do monitora.

- UWAGA:**
- Nie stosować tego złącza, jeżeli nie jest to wymagane.
  - Gdy podłączony jest opcjonalny czujnik optyczny, czujnik zdalnego sterowania monitora jest wyłączony.

## 5 Wejście LAN (RJ-45)

Połącz się z siecią LAN, aby obsługiwać i kontrolować monitor przez sieć. Patrz [strona 52](#).

## 6 DisplayPort IN

Wejście sygnału DisplayPort.

## 7 HDMI IN (HDMI1 (ARC)/HDMI2)

Wejście sygnału HDMI.

- UWAGA:**
- Złącze HDMI1 obsługuje również ARC (Audio Return Channel) dla wyjścia audio.
  - ARC przesyła dźwięk z monitora do sprzętu audio za pomocą złącza HDMI1 ARC.
  - Użyj dołączonego do zestawu kabla HDMI z obsługą ARC. Sprzęt audio będzie emitował dźwięk za pośrednictwem monitora.
  - Sprzętem audio można sterować za pomocą dołączonego pilota.

## 8 Złącze USB

Czytnik pamięci USB do użytku z odtwarzaczem multimedialnym.

Zasilanie urządzeń USB.

Informacje na temat złącza USB można znaleźć na stronie „[Podłączanie urządzenia USB](#)” na stronie 31.

## 9 Gniazdo opcjonalnej karty

Gniazdo do instalacji opcjonalnej karty typu Slot 2.

**UWAGA:** Skontaktuj się z dostawcą, aby uzyskać listę kompatybilnych kart rozszerzeń.

## 10 Wejście RS-232C IN (9-pinowy D-Sub)

Do podłączenia wejścia RS-232C urządzenia zewnętrznego, takiego jak komputer, w celu umożliwienia sterowania funkcjami RS-232C urządzenia. Patrz [strona 51](#).

**11 Głośnik wewnętrzny**

**12 Uchwyt**

**13 Gniazdo zabezpieczające**

Gniazdo zabezpieczenia przed kradzieżą kompatybilne z kablami/sprzętem firmy Kensington.

**UWAGA:** Aby zapoznać się z produktami, odwiedź stronę internetową Kensington.

**14 Etykieta**

# Bezprzewodowy pilot zdalnego sterowania

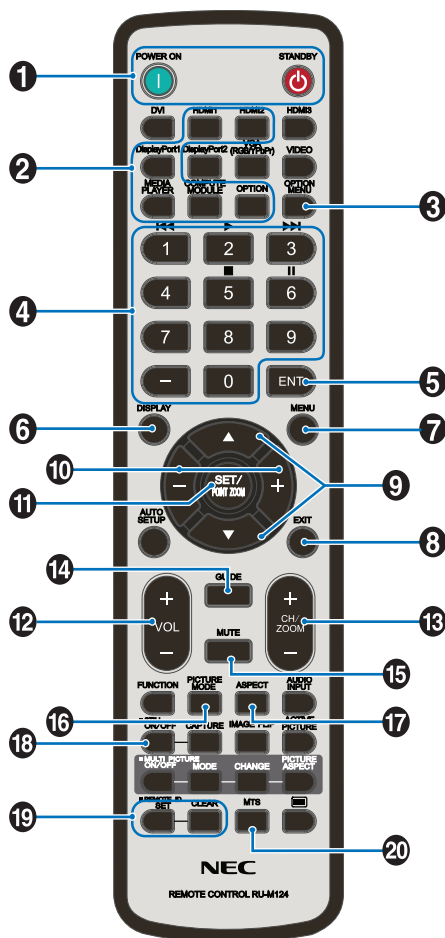

**UWAGA:** Przyciski bez wyjaśnienia nie są używane z modelem monitora.

## 1 Przyciski POWER ON i STANDBY

POWER ON wznawia pełną moc z trybu niskiego poboru mocy.

STANDBY przełącza monitor w tryb niskiego poboru mocy. Patrz [strona 33](#).

## 2 Przycisk INPUT

Przechodzi przez dostępne wejścia. Patrz [strona 30](#).

Są to tylko dostępne wejścia pokazane jako nazwy fabryczne.

## 3 Przycisk OPTION MENU

Do użytku, gdy zainstalowana jest opcjonalna karta. Patrz [strona 21](#).

Funkcja zależy od zainstalowanej opcjonalnej karty w monitorze.

## 4 KEYPAD

Naciśnij przyciski, aby zmienić lub ustawić hasła, zmienić kanał i ustawić wartość REMOTE ID (ID PILOTA). Patrz [strona 49](#).

Poniższe przyciski służą do obsługi funkcji CEC (Consumer Electronics Control) oraz odtwarzacza multimedialnych („Korzystanie z odtwarzacza multimedialnych” na stronie 39).

## 5 Przycisk ENT

Dokonuje wyborów w ustawieniach odtwarzacza multimedialnych. Patrz [strona 39](#).

Niektóre przyciski służą do obsługi funkcji CEC (Consumer Electronics Control).

## 6 Przycisk DISPLAY

Pokazuje/ukrywa menu ekranowe. Zobacz [strona 37](#).

Odblokowuje przyciski pilota, jeśli zostały zablokowane w opcji [LOCK SETTINGS] (USTAWIENIA BLOKADY) w menu [PROTECT] (OCHRONA). Naciśnij i przytrzymaj przycisk DISPLAY przez ponad pięć sekund, aby odblokować pilota. Patrz [strona 47](#).

## 7 Przycisk MENU

Otwarcie lub zamknięcie menu ekranowego. Patrz [strona 37](#).

## 8 Przycisk EXIT

Działa jak przycisk cofania w menu ekranowym i powoduje powrót do poprzedniego menu ekranowego.

Działa jak przycisk EXIT i zamyka menu ekranowe z poziomu menu głównego.

## 9 Przyciski ▲/▼ (przycisk w górę/w dół)

Działa jak przyciski nawigacyjne, pozwalając w menu ekranowym i odtwarzaczu multimedialnych przesunąć wyróżniony obszar w górę lub w dół.

## 10 Przycisk -/+ (minus/plus)

Działa jak przyciski nawigacyjne, pozwalając w menu ekranowym i odtwarzaczu multimedialnych przesunąć wyróżniony obszar w lewo lub w prawo.

Zwiększa lub zmniejsza wartości ustawień w menu ekranowym.

## 11 Przycisk SET/POINT ZOOM

SET (USTAW): Gdy menu ekranowe jest otwarte, ten przycisk działa jako przycisk zatwierdzenia wyboru zaznaczonej opcji.

## 12 Przycisk VOLUME +/-

Zwiększanie lub zmniejszanie poziomu wyjściowego sygnału dźwiękowego.

### 13 Przycisk CH/ZOOM +/-\*

Do użytku z kartą opcjonalną. Funkcja zależy od zainstalowanej opcjonalnej karty w monitorze.

### 14 Przycisk GUIDE

Do użytku z kartą opcjonalną. Funkcja zależy od zainstalowanej opcjonalnej karty w monitorze.

### 15 Przycisk MUTE

Wycisza wyjście audio i wideo monitora.

Aby wyłączyć wyciszenie wyjścia audio i wideo monitora należy ponownie nacisnąć przycisk. Patrz „[MUTE SETTING \(USTAWIENIE WYCISZENIA\)](#)” na stronie 86.

### 16 Przycisk PICTURE MODE

Przełącza pomiędzy trybami obrazu [NATIVE] (STANDARDOWE), [RETAIL] (SKLEP), [CONFERENCING] (KONFERENCJA), [HIGHBRIGHT] (WYSOKA JASNOŚĆ), [TRANSPORTATION] (TRANSPORT) i [CUSTOM] (NIESTANDARDOWY). Patrz [strona 35](#).

### 17 Przycisk ASPECT

Przełącza pomiędzy kolejnymi współczynnikami kształtu obrazu: [FULL] (PEŁNY), [WIDE] (SZEROKI), [1:1], [ZOOM] (POWIĘKSZENIE) i [NORMAL] (NORMALNY). Patrz [strona 36](#).

**UWAGA:** [Media Player] (Odtwarzacz multimedialny) jest niedostępny.

### 18 Przycisk STILL

Przycisk ON/OFF Włączanie/wyłączanie trybu nieruchomego obrazu.

### 19 Przycisk REMOTE ID

Aktywuje funkcję REMOTE ID. Zobacz [strona 49](#).

### 20 Przycisk MTS

Do użytku z kartą opcjonalną. Funkcja zależy od zainstalowanej opcjonalnej karty w monitorze.

# Rozdział 3 Podłączenia

## Ten rozdział zawiera:

- ⇒ „Schemat połączeń” na stronie 26
- ⇒ „Podłączenie komputera osobistego” na stronie 27
- ⇒ „Podłączanie do komputera za pomocą HDMI” na stronie 27
- ⇒ „Podłączenie do komputera ze złączem DisplayPort” na stronie 27
- ⇒ „Podłączanie do urządzenia multimedialnego za pomocą HDMI” na stronie 28
- ⇒ „Podłączanie do urządzeń audio z funkcją ARC” na stronie 28
- ⇒ „HDMI-CEC (Consumer Electronics Control)” na stronie 28
- ⇒ „Polecenie HDMI-CEC” na stronie 29
- ⇒ „Wewnętrzne źródła wideo” na stronie 30
- ⇒ „Odtwarzacz multimedialny” na stronie 30
- ⇒ „Karty opcjonalne dla monitora” na stronie 30
- ⇒ „Podłączanie urządzenia USB” na stronie 31

## Podłączanie urządzeń zewnętrznych

- UWAGA:**
- Nie wolno podłączać/odłączać kabli przy włączonym monitorze lub innym urządzeniu zewnętrznym, gdyż może to być przyczyną utraty obrazu.
  - Nie należy używać tłumiącego kabla dźwiękowego (z wbudowanym rezystorem). Użycie kabla audio z wbudowanym rezystorem obniży poziom dźwięku.

### Przed podłączeniem:

- Wyłącz zasilanie urządzenia przed podłączeniem go do monitora.
- Informacje na temat dostępnych typów połączeń i instrukcji urządzenia można znaleźć w instrukcji obsługi urządzenia.
- W celu uniknięcia uszkodzenia danych zaleca się wyłączenie zasilania monitora przed podłączeniem lub odłączeniem urządzenia pamięci masowej USB.

# Schemat połączeń

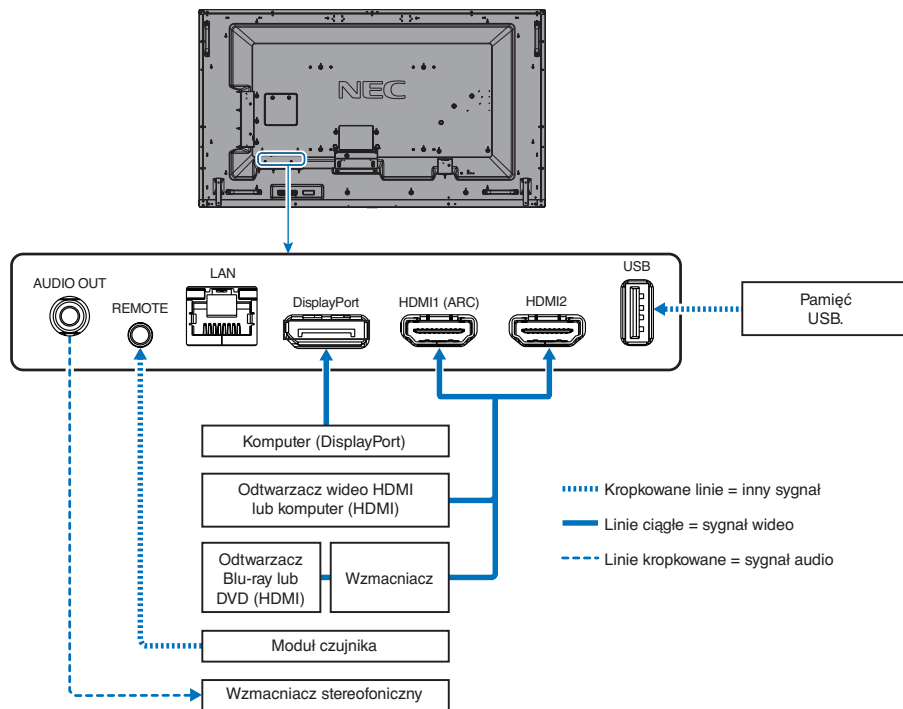

# Podłączenie komputera osobistego

---

## Podłączanie do komputera za pomocą HDMI

---

- Należy używać kabla HDMI z logo HDMI.
- Sygnał może pojawić się na ekranie po pewnym czasie od włączenia komputera.
- W przypadku niektórych kart graficznych i sterowników obraz może być wyświetlany nieprawidłowo.
- Używając komputera z wyjściem HDMI, w menu [OVERSCAN] (NADSKANOWANIE) należy wybrać opcję [AUTO] (Autom.) lub [OFF] (Wył.), ponieważ sterowniki ekranu mogą nie być w pełni kompatybilne i nie wyświetlać obrazu prawidłowo. Patrz [strona 74](#).
- Jeśli sygnał źródłowy jest 4K (50 Hz/60 Hz) lub HDCP 2.2. lub HDR w menu [ADVANCED] (ZAAWANSOWANE) należy ustawić opcję [HDMI] na [MODE2] (Tryb 2). Patrz [strona 74](#).
- Jeśli zasilanie monitora zostało włączone po włączeniu komputera, do którego dany monitor jest podłączony, obraz może się nie pojawić. W takim przypadku wyłącz komputer i włącz go ponownie.
- Gdy sygnał wejściowy ma rozdzielczość 4K, należy kabla HDMI o dużej przepustowości.

## Podłączenie do komputera ze złączem DisplayPort

---

- Należy użyć kabla DisplayPort z logo zgodności z DisplayPort.
- Sygnał może pojawić się na ekranie po pewnym czasie od włączenia komputera.
- Przy podłączeniu kabla DisplayPort do podzespołu za pomocą konwertera sygnału, obraz może się nie pojawić.
- Niektóre kable DisplayPort mają opcję blokowania. Aby odłączyć taki kabel, należy przytrzymać wciśnięty przycisk górny w celu zwolnienia blokady.
- Jeśli zasilanie monitora zostało włączone po włączeniu komputera, do którego dany monitor jest podłączony, czasami obraz może się nie pojawić. W takim przypadku wyłącz komputer i włącz go ponownie.

# Podłączanie do urządzenia multimedialnego za pomocą HDMI

---

Podłącz monitor za pomocą jednego kabla HDMI, aby uzyskać najwyższą jakość obrazu i dźwięku z odtwarzaczy Blu-ray, odtwarzaczy multimedialnych strumieniowych lub konsol do gier. Zawartość 4K UHD jest wyświetlana, gdy podłączony odtwarzacz multimedialny również obsługuje materiał 4K.

Obsługuje kodowanie HDCP (High-bandwidth Digital Contents Protection), rodzaj cyfrowego zarządzania prawami autorskimi, które zapobiega kopiowaniu lub rozpowszechnianiu nielegalnie treści high-definition na płytach Blu-ray, DVD i mediach strumieniowych.

- UWAGA:**
- Podłącz kabel HDMI, gdy odtwarzacz multimedialny i monitor są wyłączone.
  - Należy używać kabla HDMI z logo HDMI.
  - Niektóre kable HDMI i urządzenia mogą nieprawidłowo wyświetlać obraz ze względu na różne specyfikacje HDMI.
  - Jeżeli nie można wyświetlać materiałów za pośrednictwem wejścia cyfrowego, nie musi to oznaczać nieprawidłowego działania projektora. W urządzeniach obsługujących system HDCP mogą wystąpić sytuacje, w których pewne treści chronione tym systemem mogą nie zostać wyświetlone z powodu rozmyślnej decyzji społeczności zarządzającej standardem HDCP (Digital Content Protection, LLC).

## Podłączanie do urządzeń audio z funkcją ARC

---

W przypadku podłączenia sprzętu audio z funkcją ARC do złącza HDMI1 (ARC) za pomocą dołączonego kabla HDMI ze wsparciem ARC, sprzęt audio emituje dźwięk za pośrednictwem monitora.

- Dźwięk przesyłany przez HDMI1 (ARC) nie jest regulowany za pomocą menu ekranowego.
- Gdy funkcja ARC jest włączona, wewnętrzne głośniki monitora są wyciszone.

## HDMI-CEC (Consumer Electronics Control)

---

HDMI-CEC oferuje kompatybilnym odtwarzaczom multimedialnym podłączonym za pośrednictwem HDMI możliwość komunikacji i ograniczonej kontroli między urządzeniem a monitorem. Na przykład włączenie odtwarzacza Blu-ray może natychmiast przełączyć sygnał wejściowy na odtwarzacz Blu-ray bez potrzeby używania pilota. Nie wszystkie urządzenia są w pełni kompatybilne, a w niektórych przypadkach producent urządzeń multimedialnych może zapewniać zgodność tylko z własnymi monitorami lub telewizorami. Patrz „[Polecenie HDMI-CEC](#)” na stronie 29.

Gdy ta funkcja jest obsługiwana, pilot monitora może być używany do sterowania urządzeniem multimedialnym HDMI.

**UWAGA:** Instrukcje w tej sekcji prowadzą przez proces konfiguracji CEC w menu ekranowym monitora. Te ustawienia można również skonfigurować za pomocą interfejsu przeglądarkowego monitora.

## Włączanie CEC

1. Podłącz urządzenie zgodne z HDMI-CEC do portu HDMI.  
Naciśnij przycisk HDMI na pilocie zdalnego sterowania.
2. Aby otworzyć menu ekranowe, naciśnij przycisk MENU.
3. Przejdź do menu [ADVANCED] (Zaawansowane), a następnie do [CEC].
4. Dla [CEC] wybierz opcję [MODE1] (Tryb 1) lub [MODE2] (Tryb 2).
5. Wybierz [YES] (TAK) w opcji [SEARCH DEVICE] (SZUKAJ URZĄDZENIA).

Po zakończeniu wyszukiwania pojawi się nazwa portu HDMI z urządzeniem podłączonym do CEC.

Jeśli nie zostanie znalezione urządzenie zgodne z HDMI-CEC, upewnij się, że urządzenie jest podłączone, jest włączone, obsługuje CEC i funkcja CEC jest włączona. W zależności od producenta funkcja CEC może mieć inną nazwę. Zapoznaj się z instrukcją obsługi produktu urządzenia.

6. Naciśnij przycisk EXIT na pilocie.



# Polecenie HDMI-CEC

Podłącz urządzenie zgodne z HDMI-CEC do portu HDMI.

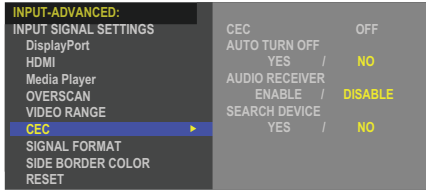
Menu ekranowe	Nazwa polecenia HDMI-CEC	Objaśnienie	Ustawienie
CEC (Consumer Electronics Control)	One Touch Play (Odtwarzanie jednodotykowe)	Po włączeniu urządzenia zgodnego z HDMI-CEC, monitor podłączony do niego za pomocą kabla HDMI włączy się automatycznie. Po włączeniu zasilania monitora, wejście automatycznie przełącza się na docelowe złącze HDMI.  Jeśli monitor zostanie włączony, gdy urządzenia zgodne z HDMI-CEC są włączone, bieżące wejście [INPUT] zostanie zmienione na HDMI2.	 <p>Aby ustawić opcje CEC, wykonaj poniższe czynności.</p> <p>Aby otworzyć menu ekranowe, naciśnij przycisk MENU.</p> <p>Używając przycisków ▲▼ + -, przejdź do menu [INPUT] (WEJŚCIE), [ADVANCED] (ZAAWANSOWANE), [CEC], a następnie naciśnij przycisk SET/POINT ZOOM, aby wejść do opcji CEC.</p> <p>Za pomocą przycisków + - wyróżnij opcję [MODE1] (TRYB1) lub [MODE2] (TRYB2), a następnie naciśnij przycisk SET/POINT ZOOM, aby włączyć CEC.</p>
	Remote Control Pass Through (Przelotowe sterowanie pilotem)	Bezprzewodowy pilot zdalnego sterowania monitora może działać z urządzeniami zgodnymi ze standardem HDMI-CEC.  Przykładowo: po włączeniu monitora za pomocą pilota i naciśnięciu przycisku odtwarzania, urządzenie zgodne z HDMI-CEC również zostanie włączone i uruchomione.	
	Power Status (Status zasilania)	Podłączone urządzenia zgodne z HDMI-CEC pobierają informację o stanie zasilania monitora (włączony, w trybie gotowości itd.).	
	System Information (Informacje systemowe)	Ta funkcja pobiera informacje o podłączonym urządzeniu zgodnym z HDMI-CEC (wersja CEC, adres fizyczny). Dodatkowo pozwala to na wykonanie funkcji zmiany języka.  Jeśli język w monitorze zostanie zmieniony, taka sama operacja zmiany języka zostanie wykonana w podłączonym urządzeniu zgodnym z HDMI-CEC.  Aby funkcja zmiany języka zadziałała, podłączone urządzenie zgodne z HDMI-CEC musi obsługiwać wiele języków.	
AUTO TURN OFF (AUTOMATYCZNE WYŁĄCZANIE)	System Standby (System w trybie czuwania)	Jeśli monitor zostanie przełączony do trybu gotowości za pomocą pilota zdalnego sterowania, taka sama operacja zostanie wykonana w podłączonych urządzeniach zgodnych z HDMI-CEC.  Jeśli monitor zostanie przełączony do trybu gotowości, gdy podłączone urządzenie zgodne z HDMI-CEC realizuje nagrywanie, urządzenie nie zostanie wyłączone. Aby uzyskać więcej informacji, zapoznaj się z instrukcją obsługi urządzenia zgodnego z HDMI-CEC.	<p>Za pomocą przycisków ▲▼ wybierz opcję [AUTO TURN OFF] (Automatyczne wyłączenie)</p> <p>Za pomocą przycisków + - wyróżnij opcję [YES] (Tak), a następnie naciśnij przycisk SET/POINT ZOOM, aby wybrać opcję [YES] (Tak).</p>
AUDIO RECEIVER (WZMACNIACZ)	System Audio Control (Sterowanie dźwiękiem systemowym)	Proszę podłączyć sprzęt audio z funkcją ARC do złącza HDMI1 (ARC) za pomocą dołączonego kabla HDMI z obsługą ARC.  Przycisk głośności na pilocie zdalnego sterowania służy także do sterowania głośnością podłączonego urządzenia audio HDMI ARC.  Po wybraniu tej funkcji, głośniki wewnętrzne zostają automatycznie wyciszone.	<p>Za pomocą przycisków ▲▼ wybierz opcję [AUDIO RECEIVER] (WZMACNIACZ), a następnie naciśnij przycisk SET/POINT ZOOM.</p> <p>Za pomocą przycisków + - wyróżnij opcję YES (Tak), a następnie naciśnij przycisk SET/POINT ZOOM, aby wybrać opcję [ENABLE] (WŁĄCZ).</p>
SEARCH DEVICE (SZUKAJ URZĄDZENIA)	Device OSD Name Transfer (Przeniesienie nazwy OSD urządzenia)	Za pomocą przycisków + - wyróżnij opcję YES (Tak), a następnie naciśnij przycisk SET/POINT ZOOM, aby rozpocząć wyszukiwanie.	Za pomocą przycisków ▲▼ wybierz opcję [SEARCH DEVICE] (SZUKAJ URZĄDZENIA)
	Routing Control (Sterowanie trasowaniem)	Po wybraniu nazwy urządzenia, wejście urządzenia zgodnego ze standardem HDMI-CEC przełącza się na wybrane wejście. Po wybraniu urządzenia bezprzewodowy pilot obsługuje wybrane urządzenie.	Ta funkcja wyszukuje wśród połączeń HDMI monitora urządzenia zgodne z CEC. Jeśli urządzenie zgodne z CEC zostanie pomyślnie wykryte, funkcja ta uzyska nazwę urządzenia. Wyświetlane są nazwa urządzenia i właściwe połączenie HDMI.
<p>Ta funkcja CEC pozwala na przerwanie funkcji. Aby uzyskać informacje o podłączeniu urządzeń zgodnych z HDMI-CEC, przejdź do sekcji Podłączanie (patrz str. <a href="#">strona 25</a>).</p>			

# Wewnętrzne źródła wideo

---

## Odtwarzacz multimedialny

---

Wewnętrzny odtwarzacz multimedialny odtwarza pliki audio i wideo zapisane na urządzeniu pamięci masowej USB. Patrz [strona 39](#), aby zobaczyć instrukcje korzystania z odtwarzacza multimedialnego.

## Podłącz zgodne urządzenie pamięci masowej USB

---

Sformatuj urządzenie pamięci masowej USB w formacie NTFS, FAT32 lub FAT16, aby móc go używać z odtwarzaczem multimedialnym. Aby uzyskać informacje o sposobie formatowania pamięci USB, zapoznaj się z instrukcją użytkownika komputera.

Dysk USB można podłączyć do niniejszego monitora zgodnie z poniższym rysunkiem.

Jeśli fizyczne wymiary dysku USB są większe niż wymiary podane poniżej, należy użyć przedłużacza USB.

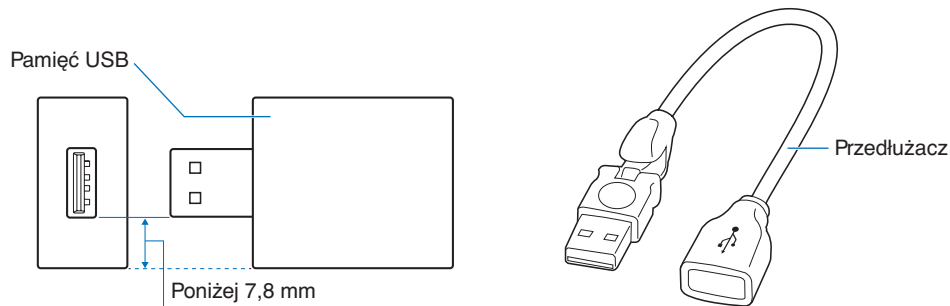

- UWAGA:**
- Jeśli monitor nie rozpoznaje podłączonego urządzenia pamięci masowej USB, upewnij się, że format plików to FAT32 lub FAT16.
  - Nie gwarantujemy współpracy ze wszystkimi pamięciami USB dostępnymi na rynku.
  - Włóż urządzenie pamięci USB do portu USB na bocznym panelu terminala monitora.
  - Odtwarzacz multimedialny nie używa żadnego innego połączenia USB na monitorze (patrz [strona 21](#)).

## Karty opcjonalne dla monitora

---

Gdy w monitorze zainstalowana jest karta opcjonalna, będzie ona wyświetlana jako dostępna na liście w menu OSD w pozycji [INPUT] (WEJŚCIE). Karty opcjonalne są dostępne oddzielnie i muszą być fizycznie zainstalowane w monitorze. Niniejszy dokument zawiera instrukcje dotyczące korzystania z monitora bez żadnych dodatkowych opcji. Miejsca, w których zainstalowana jest karta opcjonalna, są zaznaczone na schemacie panelu podłączeń (patrz [strona 21](#)). Pełna instrukcja instalacji i użytkowania jest dostarczana z indywidualnym urządzeniem lub dostępna online.

**UWAGA:** Informacje o dostępnych opcjonalnych kartach można uzyskać od dostawcy.

# Podłączanie urządzenia USB

---

Czytnik urządzeń pamięci USB do użytku z wewnętrznym odtwarzaczem multimedialnym. Patrz [strona 39](#).

Port zasilania.

To złącze służy do aktualizacji oprogramowania sprzętowego monitora za pomocą urządzenia pamięci masowej USB.

Umożliwia import i eksport ustawień monitora za pomocą urządzenia pamięci masowej USB po wybraniu opcji [CLONE SETTING] (KLONUJ USTAWIENIE).

**⚠ PRZESTROGA:** Zobacz „PRZESTROGA 2”.

- UWAGA:**
- Przed podłączeniem kabla USB należy sprawdzić kształt jego złącza i orientację.
  - Nie zaleca się podłączania/odłączania urządzenia pamięci masowej USB do już włączonego monitora. Aby zapobiec uszkodzeniu monitora i możliwemu uszkodzeniu plików danych podłączonego urządzenia, główny przełącznik monitora powinien być wyłączony przed podłączaniem/odłączaniem.

## Rozdział 4 Podstawowa obsługa

### Ten rozdział zawiera:

- ⇒ „Tryby włączania i wyłączania zasilania” na stronie 33
- ⇒ „Zasięg pracy pilota zdalnego sterowania” na stronie 34
- ⇒ „Korzystanie z opcji zarządzania energią” na stronie 34
- ⇒ „Wyświetlanie informacji w menu ekranowym” na stronie 35
- ⇒ „Przełączanie między trybami obrazu” na stronie 35
- ⇒ „Ustawienie współczynnika proporcji obrazu.” na stronie 36
- ⇒ „Menu ekranowe (OSD — On-Screen Display)” na stronie 37
- ⇒ „Korzystanie z odtwarzacza multimedialnych” na stronie 39
- ⇒ „Menu Odtwarzacza multimedialnych” na stronie 39

# Tryby włączania i wyłączenia zasilania

Naciśnij przycisk  na panelu sterowania lub przycisk zasilania POWER ON na pilocie zdalnego sterowania, aby włączyć monitor.

Dioda LED zasilania monitora wskazuje aktualny stan monitora. Informacje na temat wskaźnika zasilania znajdują się w poniższej tabeli.

Stan diody zasilania i sposób świecenia	Stan	Przywracanie
Świeci na niebiesko	Normalny	<ol style="list-style-type: none"> <li>1. Włącz monitor za pomocą pilota zdalnego sterowania lub przycisku monitora.</li> <li>2. Wyślij do monitora sygnał AV.</li> </ol>
Miga na zielono* <sup>1</sup>	<p>W żadnym z poniższych warunków monitor nie wykrył sygnału wejściowego podczas ustawionego okresu:</p> <ul style="list-style-type: none"> <li>• Monitor korzysta z opcjonalnej karty*<sup>2</sup>.</li> <li>• Opcja [AUTO INPUT CHANGE] (Automatyczna zmiana wejścia) ma inne ustawienie niż [NONE] (Brak).</li> <li>• Opcja [USB POWER] (ZASILANIE USB) ma ustawienie [ON] (WŁ.).</li> <li>• Opcja [SLOT POWER] (ZASILANIE GNIAZDA) ma ustawienie [ON] (WŁ.).</li> <li>• Opcja [QUICK START] (SZYBKIE ROZPOCZĘCIE PRACY) jest ustawiona na [ENABLE] (WŁĄCZ).</li> </ul>	
Świeci na pomarańczowo	Sygnał wejściowy AV nie został wykryty przez monitor podczas ustawionego czasu (z wejściem sygnału sieciowego).	<ol style="list-style-type: none"> <li>1. Włącz monitor za pomocą pilota zdalnego sterowania lub przycisku monitora.</li> <li>2. Wyślij do monitora sygnał AV*<sup>3</sup></li> <li>3. Odłącz i ponownie podłącz kabel sygnałowy.</li> </ol>
Migający bursztynowy	Sygnał wejściowy AV nie został wykryty przez monitor podczas ustawionego czasu (brak wejścia sygnału sieciowego).	
Świeci na czerwono	Wyłącz monitor za pomocą pilota lub przycisku monitora.	Włącz monitor za pomocą pilota zdalnego sterowania lub przycisku monitora.

\*<sup>1</sup>: Ustawienie czasu dla opcji automatycznego oszczędzania energii jest dostępne w opcji [POWER SAVE SETTINGS] (Ustawienia oszczędzania energii) (Patrz [strona 82](#)).

\*<sup>2</sup>: Opcja [SLOT POWER] (ZASILANIE GNIAZDA) ma ustawienie [AUTO] (AUTOMATYCZNY).

\*<sup>3</sup>: Opcja [MODE] (Tryb) w [POWER SAVE SETTINGS] (USTAWIENIA OSZCZĘDZANIA ENERGII) ma ustawienie [NORMAL] (NORMALNY).

**UWAGA:**

- Niebieski wskaźnik zasilania oznaczający, że monitor jest włączony i działa normalnie, można wyłączyć w opcjach menu ekranowego na monitorze. Patrz [strona 86](#).
- Jeśli kontrolka miga na czerwono (długie i krótkie mignięcie), mogła wystąpić usterka. Należy się skontaktować z dostawcą.

Główny przełącznik zasilania należy ustawić w pozycji ON, aby umożliwić włączanie monitora za pomocą przycisku zasilania na pilocie lub przycisku  na panelu sterowania.

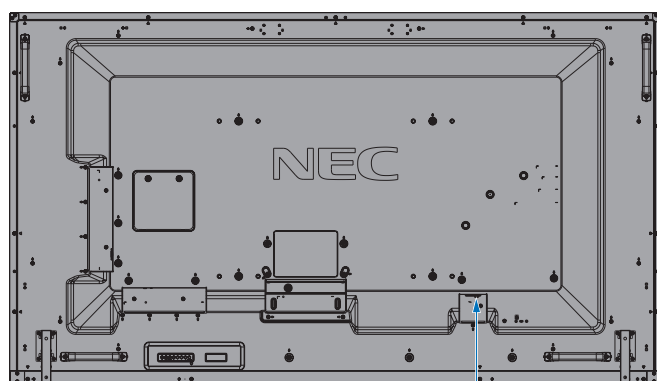

WYŁ.  WŁ.  
Główny wyłącznik zasilania

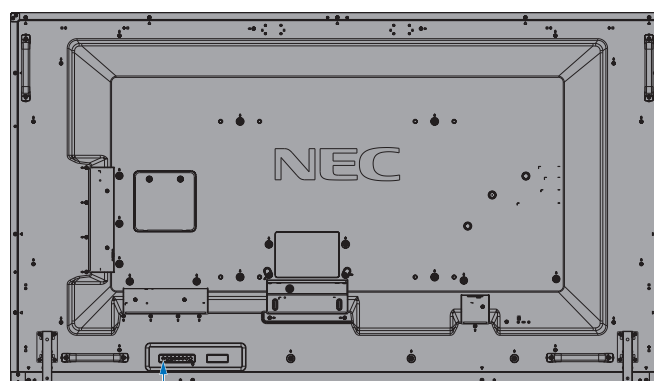

Przycisk 

## Zasięg pracy pilota zdalnego sterowania

Wybierając przyciski na pilocie, należy kierować jego górną część w stronę czujnika pilota na monitorze LCD.

Pilota należy używać w odległości około 7 m (23 stopy) od czujnika zdalnego sterowania lub pod kątem 30° w poziomie i w pionie oraz w odległości około 3,5 m (10 stóp).

**UWAGA:** System pilota może nie działać, gdy czujnik jest oświetlany przez silne światło słoneczne lub sztuczne oświetlenie albo gdy na ścieżce promieni znajdują się przeszkody.

### Obsługa pilota

- Nie narażaj na silny wstrząs.
- Nie narażaj pilota na działanie wody ani innych płynów. W razie zamoczenia pilota należy go natychmiast wytrzeć do sucha.
- Nie wystawiać na działanie ciepła ani pary.
- Poza czynnością montażu baterii nie otwierać pilota.

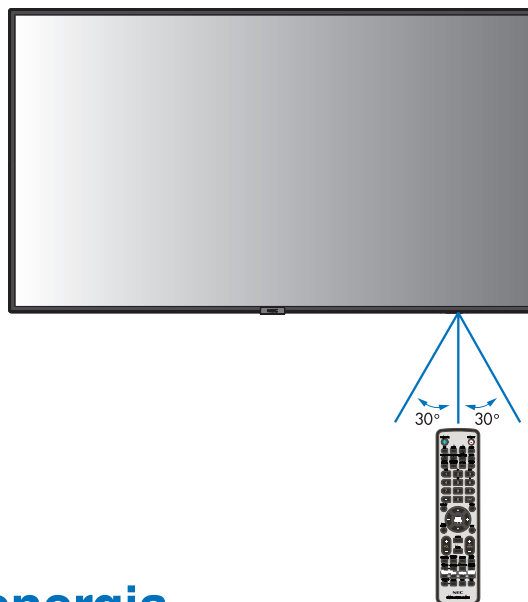

## Korzystanie z opcji zarządzania energią

Ta funkcja zmniejsza zużycie energii monitora, gdy nie jest on używany.

Po podłączeniu do komputera zużycie energii przez monitor zmniejsza się automatycznie, jeśli klawiatura lub mysz nie są używane przez czas określony w ustawieniach zarządzania energią komputera. Dalsze informacje zawarto w instrukcji obsługi komputera.

Po podłączeniu do źródła AV, takiego jak odtwarzacz Blu-ray, DVD lub odtwarzacz wideo strumieniowego, zużycie energii przez monitor zmniejsza się automatycznie po upływie określonego czasu, licząc od momentu, gdy monitor rozpoznał „brak sygnału wejściowego”. Ta opcja jest ustawiona na [ENABLE] (Włącz) lub [DISABLE] (WYŁĄCZ) w ustawieniach [POWER SAVE] (OSZCZĘDZANIE ENERGII) w menu [POWER SAVE SETTINGS] (USTAWIENIA OSZCZĘDZANIA ENERGII) w menu ekranowym. Patrz [strona 82](#).

- UWAGA:**
- Ta funkcja może nie działać w zależności od zastosowanego komputera i karty graficznej.
  - Po utracie sygnału wideo i upływie określonego czasu, monitor automatycznie wyłącza się. Zapoznaj się z opcją [TIME SETTING] (USTAWIENIE CZASU) w menu [POWER SAVE] (OSZCZĘDZANIE ENERGII) [strona 82](#).
  - Można utworzyć harmonogramy, według których monitor będzie się włączał lub pozostawał w stanie gotowości o określonych porach. Patrz [strona 43](#).
  - Funkcja zarządzania energią znajduje się w [POWER SAVE] (OSZCZĘDZANIE ENERGII) w menu [POWER SAVE SETTINGS] (USTAWIENIA OSZCZĘDZANIA ENERGII).

# Wyświetlanie informacji w menu ekranowym

---

Menu ekranowe z informacjami zawiera następujące dane: Źródło sygnału wejściowego, itp.

Aby wyświetlić menu ekranowe z informacjami, należy nacisnąć przycisk DISPLAY na pilocie.

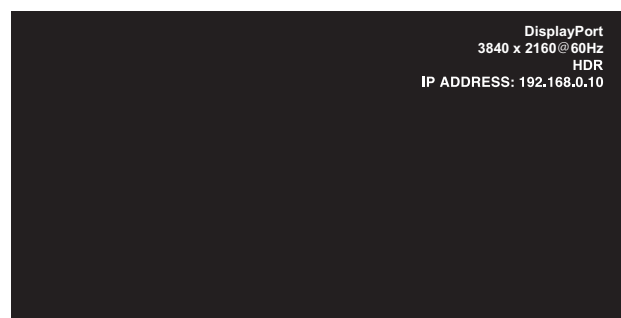

- 1 Nazwa wejścia
- 2 Informacje o źródle sygnału wejściowego
- 3 Informacje HDR
- 4 Informacje dot. komunikacji\*

\* Pokazuje kiedy opcja [COMMUNICATION INFO] (Informacje o komunikacji) jest ustawiona na [ON] (Wł.).  
Zielony: Sieć LAN jest podłączona  
Czerwony: Sieć LAN nie jest podłączona

**UWAGA:** Gdy sygnałem wejściowym jest [Media Player] (Odtwarzacz multimedialny), informacje z menu ekranowego nie będą wyświetlane.

## Przełączanie między trybami obrazu

---

Naciśnij przycisk trybu obrazu na pilocie zdalnego sterowania, by przełączać się pomiędzy poszczególnymi trybami obrazu [NATIVE] (STANDARDOWE), [RETAIL] (SKLEP), [CONFERENCING] (KONFERENCJA), [HIGHBRIGHT] (WYSOKA JASNOŚĆ), [TRANSPORTATION] (TRANSPORT) i [CUSTOM] (NIESTANDARDOWY).

Tryby obrazu są wstępnie skonfigurowane z ogólnymi ustawieniami. Zobacz „[Używanie trybów obrazu](#)” na stronie 44, aby przeczytać instrukcje dotyczące zmiany ustawień trybu obrazu.

# Ustawienie współczynnika proporcji obrazu.

Naciśnij na pilocie przycisk ASPECT, aby przełączyć opcje dostępne dla bieżącego sygnału wejściowego.

**UWAGA:** [Media Player] (Odtwarzacz multimedialny) jest niedostępny.

[FULL] → [WIDE] → [1:1] → [ZOOM] → [NORMAL]



Współczynnik proporcji obrazu	Widok niezmieniony*2	Zalecane ustawienie proporcji obrazu*2	Opis
4:3		[NORMAL] (NORMALNY)	Odtwarza proporcje obrazu, które są wysyłane ze źródła.
Ściśnięcie		[FULL] (PEŁNY)	Obraz wypełnia cały ekran.
Letterbox		[WIDE] (SZEROKOKĄTNY)	Obraz źródłowy formatu 16:9 Letter Box jest rozszerzany na cały ekran.

\*2: Wyszarzone obszary wskazują nieużywane części ekranu

[1:1]: Wyświetlanie obrazu w formacie 1 x 1 pikseli.

[ZOOM]

- Funkcja zoomu zwiększa rozmiar obrazu, co rozszerza go poza obszar aktywny. Części obrazu poza obszarem aktywnym nie są wyświetlane.

ZOOM (POWIĘKSZENIE)

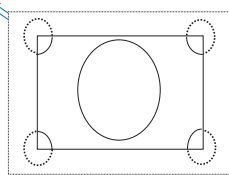

ZOOM (POWIĘKSZENIE)



# Menu ekranowe (OSD – On-Screen Display)

**UWAGA:** Dostępność niektórych funkcji zależy od modelu i urządzeń opcjonalnych.

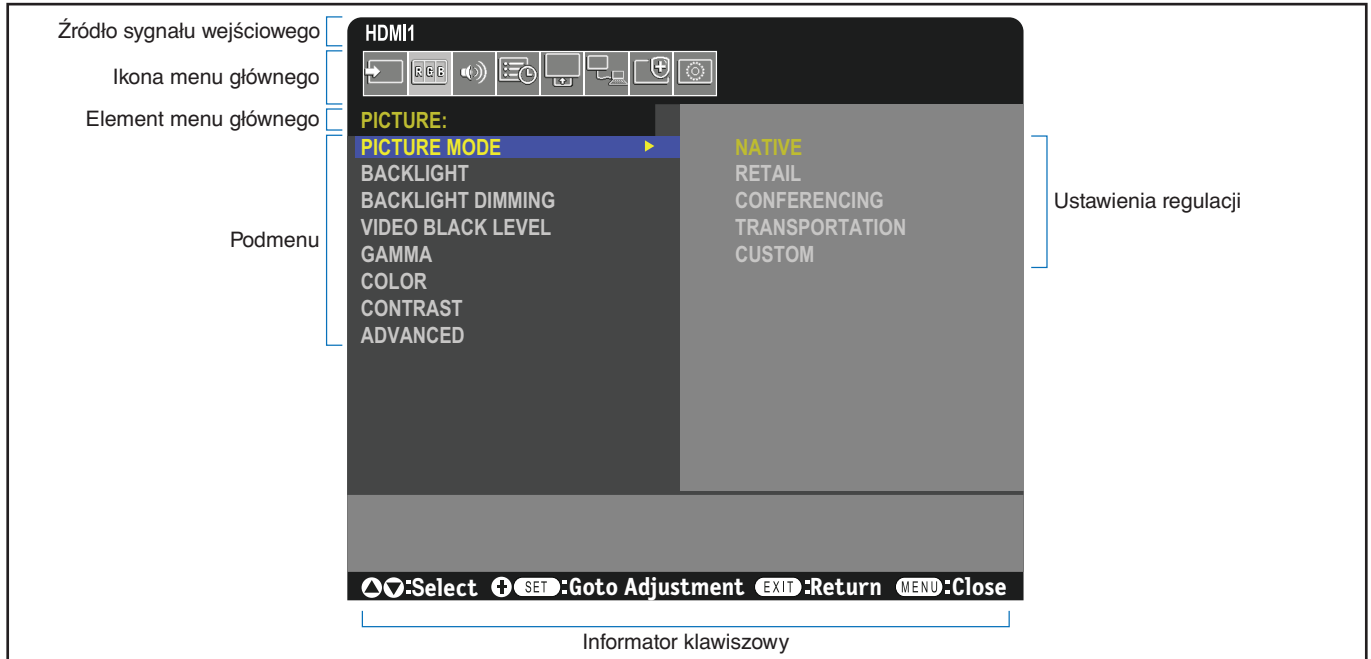

Naciśnij przycisk ▲ lub ▼, aby przejść do podmenu.

Naciśnij przycisk SET/POINT ZOOM, aby wybrać opcję.

Naciskaj przyciski ▲ lub ▼, + lub -, aby wybrać funkcję albo ustawienie do dostosowania.

Naciśnij przycisk MENU lub EXIT.

Pilot

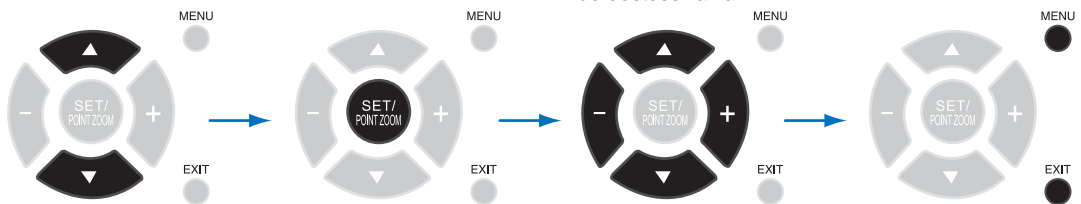

Panel sterowania

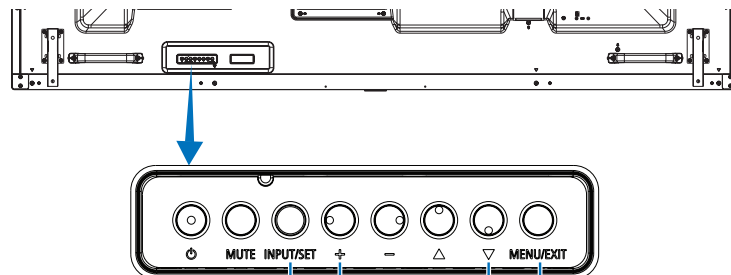

Naciśnij przycisk INPUT/SET, aby wybrać.

Naciskaj przyciski w górę i w dół, PLUS i MINUS, aby wybrać funkcję albo ustawienie do dostosowania.

Naciśnij przycisk MENU/EXIT, aby otworzyć i zamknąć menu ekranowe.

Poniżej znajduje się krótkie podsumowanie miejsca elementów kontrolnych pod każdą pozycją menu. Tabela zawierająca wszystkie opcje znajduje się w „[Lista funkcji menu OSD](#)” na stronie 72.



**INPUT (WEJŚCIE):** Wybierz ustawienia związane ze źródłem sygnału wejściowego. Konfiguracja ustawień odtwarzacza multimedialnego.



**PICTURE (OBRAZ):** Wybierz jeden z domyślnych trybów obrazu, ręcznie dopasuj ustawienia kolorów, dopasuj proporcje i dostosuj inne ustawienia związane z obrazem.



**AUDIO (DŹWIĘK):** Regulacja głośności, balansu, korektor i wybór ustawień związanych z dźwiękiem.



**SCHEDULE (HARMONOGRAM):** Tworzenie harmonogramów automatycznego włączania/wyłączania i ustawianie wyłącznika czasowego.



**SLOT (GNIAZDO):** Wybór ustawień związanych z kartą opcjonalną, jeśli jest zainstalowana.



**NETWORK (SIEĆ):** Konfiguracja informacji o sieci, zabezpieczeń, itp.



**PROTECT (OCHRONA):** Wybór opcji związanych z ochroną sprzętu monitora, takich jak konfiguracja wentylatorów chłodzących, dostosowanie automatycznego oszczędzania energii i opóźnienia włączania zasilania oraz włączenie wysyłania powiadomień o wystąpieniu błędu na monitorze.



**SYSTEM:** Wyświetlanie informacji o monitorze, ustawienie daty i czasu oraz czasu letniego, wybór języka menu ekranowego oraz reset fabryczny.

# Korzystanie z odtwarzacza multimedialnego

Odtwarzacz multimedialny odtwarza obrazy, filmy i pliki muzyczne znajdujące się na urządzeniu pamięci masowej USB podłączonym do portu USB monitora (zob. strona 21).

Aby otworzyć menu Odtwarzacza multimedialnego, naciśnij przycisk MENU na pilocie zdalnego sterowania i wybierz [Media Player] (Odtwarzacz multimedialny) za pomocą opcji [INPUT SELECT] (Wybór wejścia) w menu ekranowym.

**UWAGA:** Urządzenie pamięci masowej USB zawierające pliki musi być podłączone do portu USB monitora.

## Menu Odtwarzacza multimedialnego

Wyświetla obraz, muzykę lub pliki wideo zapisane w urządzeniu pamięci masowej USB.

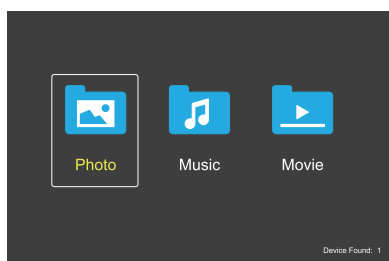

Wybierz typ pliku, który ma być odtworzony spośród dostępnych opcji film, muzyka i zdjęcia.

## Wybór plików do odtwarzania

- Odtwarzanie pliku.  
Przejdź do pliku korzystając z przycisków ▲, ▼, ←, → na pilocie zdalnego sterowania, a następnie naciśnij przycisk ▶.
- Odtwarzanie wielu plików.
  1. Przejdź do pliku korzystając z przycisków ▲, ▼, ←, → na pilocie zdalnego sterowania.
  2. Naciśnij przycisk SET/POINT ZOOM, aby dodać znacznik wyboru obok każdego pliku.
  3. W ten sposób pliki są zapisywane jako lista odtwarzania w urządzeniu pamięci masowej USB.

**UWAGA:**

- Pliki odtwarzane są w posortowanej kolejności.
- Nazwy plików muszą zawierać wyłącznie znaki alfanumeryczne.

## Przyciski funkcyjne

- Naciśnij przycisk SET/POINT ZOOM podczas odtwarzania pliku, aby wyświetlić menu obsługi na ekranie.
- Naciśnij przyciski ←, →, aby wyróżnić pozycję w menu obsługi, a następnie naciśnij przycisk SET/POINT ZOOM.
- Naciśnij EXIT lub przycisk ▼ na pilocie zdalnego sterowania, by zamknąć menu.

## Pokaz slajdów

- Przejdź do plików korzystając z przycisków ▲, ▼, ←, → i naciśnij przycisk ▶, by rozpocząć pokaz slajdów. Naciśnij przycisk II, by wstrzymać pokaz slajdów.
- Aby wstrzymać pokaz slajdów korzystając z wyświetlanego na ekranie menu obsługi, wybierz II. Wybierz ▶, aby wznowić pokaz slajdów.
- Wybierz II lub naciśnij przycisk II, by powrócić do poprzedniego obrazu.
- Wybierz II lub naciśnij przycisk II, by przejść do następnego obrazu.
- Wybierz II lub naciśnij przycisk II, by zatrzymać pokaz slajdów.

## Odtwarzanie w pętli

Następujące tryby umożliwiają odtwarzanie plików w pętli.

- Powtarzanie wyłączone
  - Brak wybranych plików.  
- Wszystkie pliki w folderze są odtwarzane raz, w posortowanej kolejności.
  - Jeden lub więcej wybranych plików.  
- Wszystkie zaznaczone pliki są odtwarzane raz, w posortowanej kolejności.
- Powtórz jeden plik
  - Brak wybranych plików.  
- Plik jest odtwarzany: bieżący plik jest odtwarzany w pętli.  
- Nie jest odtwarzany żaden plik: podświetlony plik w folderze jest odtwarzany w pętli.
  - Jeden lub więcej wybranych plików.  
- Pierwszy plik jest odtwarzany w pętli.
- Powtórz wszystkie pliki
  - Brak wybranych plików.  
- Wszystkie pliki w folderze są odtwarzane w pętli, w posortowanej kolejności.
  - Jeden lub więcej wybranych plików.  
- Wybrane pliki są odtwarzane w pętli, w posortowanej kolejności.



## Odtwarzanie losowe

- Odtwarzanie losowe
  - Wybiera pliki do powtórnego odtworzenia w kolejności losowej zamiast w kolejności sortowania plików.

## Inne funkcje

- Wybierz II, aby wyświetlić listę plików. Można również wybrać pliki do odtwarzania z listy.
- Podczas odtwarzania pliku wybierz II, aby wyświetlić informacje o odtwarzanym pliku.
- Wybierz II lub II, by obrócić wyświetlany obraz.

## Funkcja powiększenia







- Wybierz  lub , by przełączyć się pomiędzy dostępnymi rozmiarami obrazu.  
**8, 4, 2, 1, 1/2, 1/4.**
- Wybierz , by przewinąć powiększony obraz.

## Pokaz slajdów



- Ustawienie czasu wyświetlania obrazu.  
Short (Krótki): 5 s  
Medium (Średni): 10 s  
Long (Długi): 15 s

## Operacje na plikach wideo i muzycznych

- Wybierz pliki używając przycisków ▲, ▼, -, + i naciśnij przycisk ►, by rozpocząć odtwarzanie.  
Naciśnij przycisk ||, by wstrzymać odtwarzanie.
- Aby wstrzymać odtwarzanie korzystając z wyświetlanego na ekranie menu obsługi, wybierz .  
Wybierz , aby wznowić odtwarzanie.
- Wybierz , by rozpocząć przewijanie do przodu.  
**FF2X, FF4X, FF8X, FF16X, FF32X**  
(Dźwięk nie jest odtwarzany).
- Wybierz , by rozpocząć szybkie przewijanie do tyłu.  
**FF2X, FF4X, FF8X, FF16X, FF32X**  
(Dźwięk nie jest odtwarzany).
- Wybierz  lub naciśnij przycisk ◀◀, by powrócić do poprzedniego pliku.
- Wybierz  lub naciśnij przycisk ▶▶, by przejść do następnego pliku.
- Wybierz  lub naciśnij przycisk ■, by zatrzymać odtwarzanie.

## Odtwarzanie w pętli

Następujące tryby umożliwiają odtwarzanie plików w pętli.



- Powtarzanie wyłączone

- Brak wybranych plików.  
- Wszystkie pliki w folderze są odtwarzane raz, w posortowanej kolejności.
- Jeden lub więcej wybranych plików.  
- Wszystkie zaznaczone pliki są odtwarzane raz, w posortowanej kolejności.





- Powtórz jeden plik

- Brak wybranych plików.  
- Plik jest odtwarzany: bieżący plik jest odtwarzany w pętli.  
- Nie jest odtwarzany żaden plik: podświetlony plik w folderze jest odtwarzany w pętli.
- Jeden lub więcej wybranych plików.  
- Wyróżnienie znajduje się na zaznaczonym pliku: wyróżniony plik jest odtwarzany w pętli.  
- Wyróżnienie nie znajduje się na zaznaczonym pliku: pierwszy zaznaczony plik w posortowanej kolejności jest odtwarzany w pętli.

 - Powtórz wszystkie pliki

- Brak wybranych plików.  
- Wszystkie pliki w folderze są odtwarzane w pętli, w posortowanej kolejności.
- Jeden lub więcej wybranych plików.  
- Wybrane pliki są odtwarzane w pętli, w posortowanej kolejności.

   (Tylko dla wideo)



- Odtwarza fragment filmu w pętli.  
Ustaw punkt początkowy za pomocą , a następnie punkt zatrzymania za pomocą .  
Wybierz , by zatrzymać odtwarzanie w pętli.

## Odtwarzanie losowe

  - Odtwarzanie losowe

- Wybiera pliki do powtórnego odtworzenia w kolejności losowej zamiast w kolejności sortowania plików.

## Inne funkcje

- Wybierz , aby wyświetlić listę plików.  
Można również wybrać pliki do odtwarzania z listy.
- Podczas odtwarzania pliku wybierz , aby wyświetlić informacje o odtwarzanym pliku.

- UWAGA:**
- Po wyłączeniu zasilania lub wyjściu z menu odtwarzacza multimedialnego, lista odtwarzania zostanie zresetowana. Przy następnym użyciu odtwarzacza multimedialnego trzeba będzie ponownie wybrać plik listy odtwarzania.
  - Aby pliki były odtwarzane automatycznie po włączeniu zasilania, należy wybrać treści do odtwarzania w [Media Player] (Odtwarzacz multimedialny) w sekcji [INPUT SIGNAL SETTINGS] (USTAWIENIA SYGNAŁU WEJŚCIOWEGO) (patrz [strona 74](#)).
  - Należy używać tylko typów urządzeń klasy pamięci masowej USB. Innego rodzaju urządzenia USB nie są obsługiwane.
  - Nie możemy zagwarantować obsługi wszystkich dostępnych na rynku urządzeń pamięci masowej USB.
  - Nie należy używać koncentratora USB.
  - Nie należy używać urządzenia pamięci masowej USB z wieloma partycjami.
  - Obsługuje zasilające złącze USB typu A (5 V DC, maks. 2 A). W przypadku urządzeń USB o natężeniu powyżej 2 A należy użyć zewnętrznego zasilacza sieciowego.
  - NTFS (New Technology File System) to zalecany system plików dla urządzenia pamięci masowej USB.
  - Podczas podłączania monitora do komputera, w przypadku urządzenia USB sformatowanego jako FAT16 lub FAT32, może pojawić się komunikat proszący o przeskanowanie urządzenia USB. Jeśli tak się stanie, należy zeskanować urządzenie USB.

## Format danych dla USB

<b>Obsługiwany system plików</b>	FAT16/32, NTFS		
<b>Maks. liczba poziomów folderów</b>	9		
<b>Maks. liczba zdjęć</b>	997		
Tryb PHOTO (Zdjęcia)			
Rozszerzenie nazwy pliku	Format danych	Min. Rozdzielczość (HxV) obrazu	Maks. Rozdzielczość (HxV) obrazu
JPEG, JPG, JPE	Podstawowy sekwencyjny DCT	75x75 pikseli	15 360 x 8640 pikseli
Tryb MUSIC (Muzyka)			
Rozszerzenie nazwy pliku	Format danych	Maks. Bit rate (Przepływność)	Maks. Nr kanału
MP3	MPEG1/2 Layer3 (MP3)	320 Kbps	2 kanały
Tryb MOVIE (Film)			
Format kontenera	Obsługiwany kodek wideo		Obsługiwany kodek audio
MPG, MPEG	MPEG1, MPEG2, MPEG4		LPCM, MP3, AAC
TS	MPEG2, H.264, HEVC/H.265		LPCM, MP3, AAC
MP4	MPEG2, MPEG4, H.263, H.264, HEVC/H.265		LPCM, MP3, AAC
WMV	H.264, Windows Media Video 9		WMA 9, WMA 10 Pro
Kodeki wideo	Maks. Przepływność wideo*2	Maks. Rozdzielczość (HxV) wideo	
MPEG1	40 Mbps	1920x1080@30 Hz	
MPEG2	40 Mbps	1920x1080@30 Hz	
MPEG4	40 Mbps	1920x1080@30 Hz	
H.263	40 Mbps	1920x1080@30 Hz	
H.264	135 Mbps	3840x2160@60 Hz	
HEVC/H.265	100 Mbps	3840x2160@60 Hz	
Windows Media Video 9 (WMV3)	40 Mbps	1920x1080@30 Hz	
Kodeki audio	Maks. Przepływność audio*2	Maks. Nr kanału	
LPCM	1,5 Mbps	5.1 kanałów*1	
MPEG1/2 Layer3 (MP3)	320 Kbps	2 kanały	
AAC	AAC-LC: 576 Kbps HE-AAC v1: 288 Kbps HE-AAC v2: 144 Kbps	5.1 kanałów*1	
WMA 9 Standard	320 Kbps	2 kanały	
WMA 10 Pro M0	192 Kbps	2 kanały	
WMA 10 Pro M1	384 Kbps	5.1 kanałów*1	
WMA 10 Pro M2	768 Kbps	5.1 kanałów*1	

\*1: Odtwarzany jest z konwersją w dół do 2 kanałów.

\*2: Może nie odtwarzać się płynnie przy połączeniu maksymalnej przepływności wideo i audio.

**UWAGA:** • Czasami odtworzenie pliku wideo może nie być możliwe nawet po spełnieniu powyższych warunków. Plik może nie być odtwarzany prawidłowo w zależności od przepływności. Pliki wideo wykonane przy użyciu kodeka nieobsługiwanego przez monitor nie mogą być odtwarzane.

## Rozdział 5 Obsługa zaawansowana

### Ten rozdział zawiera:

- ⇒ „Tworzenie harmonogramu zasilania” na stronie 43
- ⇒ „Używanie trybów obrazu” na stronie 44
- ⇒ „Ustawianie zabezpieczeń i blokowanie elementów sterujących monitorem” na stronie 45
- ⇒ „Zabezpieczenie hasłem” na stronie 45
- ⇒ „Blokowanie przycisków sterujących” na stronie 47
- ⇒ „Ustawianie funkcji identyfikacji pilota” na stronie 49

# Tworzenie harmonogramu zasilania

Funkcja harmonogramu pozwala monitorowi automatycznie przełączać się między trybami włączania i czuwania w różnych momentach.

## Aby zaprogramować harmonogram:

1. Otwórz menu SCHEDULE.

- ① Korzystając z pilota, wyróżnij [SCHEDULE INFORMATION] (INFORMACJE O HARMONOGRAMIE) używając przycisków ▲ i ▼.
- ② Aby wyświetlić menu ustawień, naciśnij przycisk SET/POINT ZOOM lub przycisk +.
- ③ Wybierz numer harmonogramu i naciśnij przycisk SET/POINT ZOOM.
- ④ Pole znajdujące się obok numeru zmieni kolor na żółty. Można teraz zaprogramować harmonogram.

2. Przyciskiem ▼ wybierz opcję POWER (Zasilanie).  
Za pomocą przycisków + i – włącz tę opcję.

Aby ustawić harmonogram wyłączenia, ustaw wybierz opcję [OFF] (WYŁ).

3. Przyciskiem ▼ wybierz opcję TIME (Godzina). Ustaw czas przyciskami + i –.

4. Użyj przycisków ▲ i ▼, aby wybrać opcję [INPUT] (WEJŚCIE). Przyciskami + and – wybierz źródło wprowadzania sygnału.

5. Użyj przycisku ▼, aby wybrać [DATE] (DATA) lub [EVERY WEEK] (CO TYDZIEŃ). Wybierz menu odpowiednie do wprowadzanego harmonogramu i naciśnij na pilocie przycisk SET/POINT ZOOM.

Jeśli harmonogram ma być wykonywany określonego dnia, wybierz opcję [DATE] (DATA) i naciśnij przycisk SET/POINT ZOOM.

Jeśli harmonogram ma być wykonywany w cyklu tygodniowym, wybierz opcję [EVERY WEEK] (CO TYDZIEŃ) przyciskami ▲ oraz ▼ i naciśnij przycisk SET/POINT ZOOM. Następnie wybierz konkretny dzień i naciśnij przycisk SET/POINT ZOOM.

6. Po zaprogramowaniu harmonogramu można ustawić pozostałe harmonogramy. Naciśnij przycisk MENU, aby zamknąć menu ekranowe, lub naciśnij przycisk EXIT, aby wrócić do poprzedniego menu.

**UWAGA:** • Jeśli czasy harmonogramów pokrywają się, priorytet ma harmonogram o wyższym numerze. Na przykład harmonogram nr 7 będzie mieć priorytet w stosunku do harmonogramu nr 1.

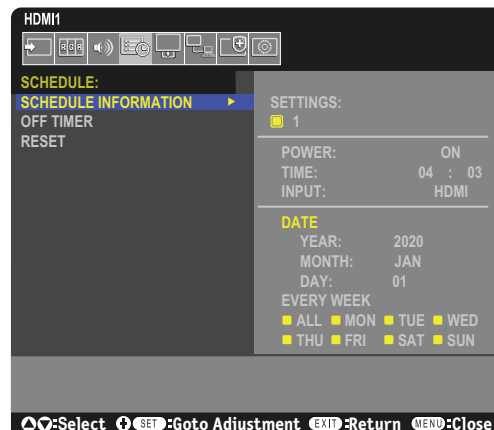

# Używanie trybów obrazu

Dostępne są różne tryby obrazu. Te tryby obrazu zostały również skonfigurowane z ustawieniami, jak opisano poniżej w tabeli „Tryby obrazu”.

## Aby zmienić tryby obrazu:

Naciśnij przycisk PICTURE MODE (TRYB OBRAZU) na pilocie bezprzewodowym, aby przejść między trybami, lub wybierz właściwy tryb z listy [PICTURE] (OBRAZ) w menu ekranowym.

Te tryby obrazu są dostępne w zależności od wybranego wejścia:

- Dla [DisplayPort], [HDMI1], [HDMI2], [Media Player] (Odtwarzacz multimedialny), [OPTION] (OPCJA).

NATIVE → RETAIL → CONFERENCING → HIGHBRIGHT → TRANSPORTATION → CUSTOM  
↑

## Tryby obrazu

PICTURE MODE (TRYB OBRAZU)	Przeznaczenie
NATIVE (STANDARDOWE)	Ustawienie standardowe.
RETAIL (SKLEP)	Jasne, żywe kolory idealne do reklamy i prezentacji marki.
CONFERENCING (KONFERENCJA)	Niższa temperatura barwowa, tryb zoptymalizowany dla naturalnej cery ludzkiej.
HIGHBRIGHT (WYSOKA JASNOŚĆ)	Maksymalna jasność podświetlenia przy wyższej temperaturze barwowej dla jaśniejszych warunków otoczenia.
TRANSPORTATION (TRANSPORT)	Maksymalna jasność podświetlenia z wysokim kontrastem do czytania tekstu w każdych warunkach.
CUSTOM (NIESTANDARDOWY)	Ustawienia konfigurowalne.

**UWAGA:** Zmiana dowolnych ustawień opcji [PICTURE] (OBRAZ) w menu ekranowym spowoduje zmianę ustawień tylko bieżącego wejścia.



# Ustawianie zabezpieczeń i blokowanie elementów sterujących monitorem

Podczas normalnej pracy monitor może być sterowany przez dowolną osobę z pilota lub panelu sterowania monitora. Aby zapobiec nieautoryzowanemu użyciu i zmianom ustawień monitora, włącz opcje w obszarze Security and Lock Settings (Ustawienia zabezpieczeń i blokad).

Funkcje bezpieczeństwa i blokowania opisane w tej sekcji to:

- Ustawianie hasła
- Włączanie zabezpieczenia hasłem
- Blokowanie przycisków pilota
- Blokowanie przycisków panelu sterowania monitora

## Lokalizacja ustawień

Instrukcje w tej sekcji prowadzą przez konfigurowanie funkcji bezpieczeństwa i blokowania w menu ekranowym monitora. Te ustawienia można również skonfigurować za pomocą interfejsu przeglądarkowego monitora. Patrz [strona 54](#).

Opcje menu Security and Lock Settings (Ustawienia zabezpieczeń i blokowania) znajdują się w menu [PROTECT] (OCHRONA) zarówno w menu ekranowym, jak i interfejsie przeglądarkowym

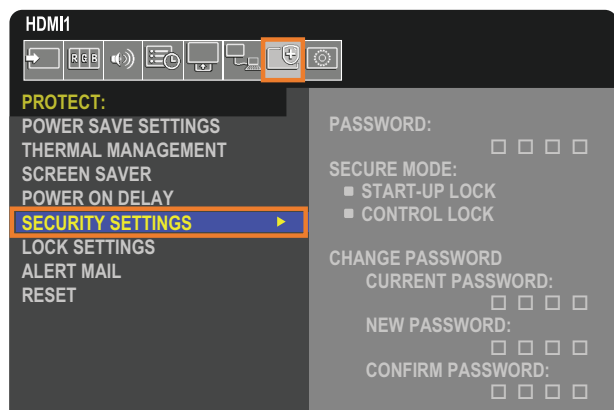

## Zabezpieczenie hasłem

Po włączeniu zabezpieczenia hasłem czterocyfrowy kod dostępu jest wymagany podczas włączania głównego zasilania i/ lub uzyskiwania dostępu do OSD (patrz [strona 46](#)). Po wprowadzeniu hasła monitor będzie działać normalnie. Jeśli w czasie ustawionym dla opcji [OSD TIME] (CZAS MENU EKRAKOWEGO) nie zostanie naciśnięty żaden przycisk, monitor automatycznie powróci do trybu SECURE MODE (TRYB BEZPIECZENY) i ponownie będzie wymagane podanie hasła.

**UWAGA:** Jeśli zmienisz hasło, zanotuj je w bezpiecznym miejscu. Jeśli zapomnisz hasła, musisz skontaktować się z pomocą techniczną, aby uzyskać hasło odzyskiwania w celu uzyskania dostępu do menu ekranowego monitora.

## Ustaw hasło monitora

Ten krok jest wymagany tylko, jeśli chcesz zmienić hasło.

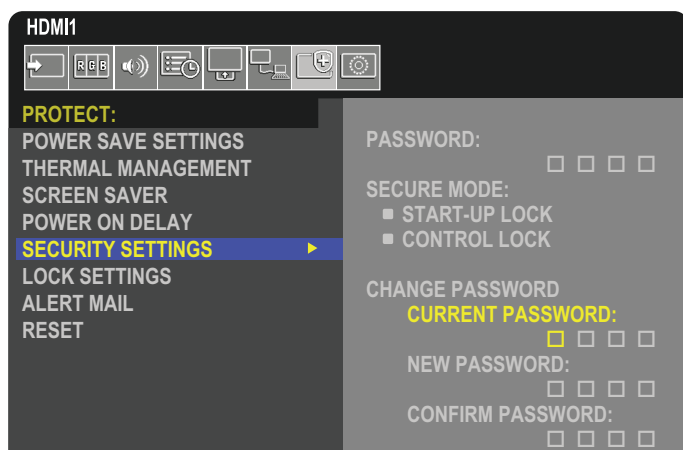

1. Za pomocą pilota przejdź do opcji [PROTECT] (OCHRONA), a następnie do opcji [SECURITY SETTINGS] (USTAWIENIA BEZPIECZEŃSTWA).
2. W menu [CHANGE PASSWORD] (Zmiana hasła), wprowadź hasło w pole [CURRENT PASSWORD] (BIEŻĄCE HASŁO). (Domyślne hasło to: 0 0 0 0).
3. Uzupełnij wartość [NEW PASSWORD] (NOWE HASŁO) i wpisz je ponownie w polu CONFIRM PASSWORD (POTWIERDŹ HASŁO).
4. Nowe hasło zostanie natychmiast zapisane.

## Włącz zabezpieczenie hasłem

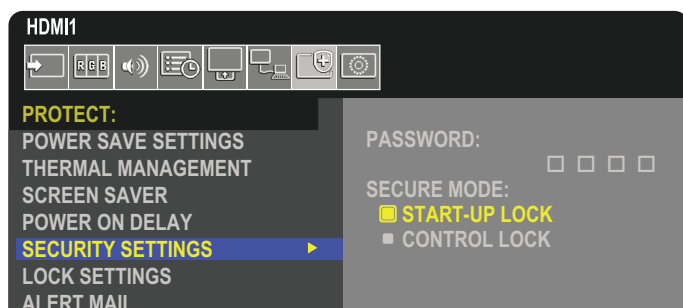

1. Za pomocą pilota przejdź do opcji [PROTECT] (OCHRONA), a następnie do opcji [SECURITY SETTINGS] (USTAWIENIA BEZPIECZEŃSTWA).
2. Wprowadź hasło w polu [PASSWORD] (HASŁO), aby uzyskać dostęp do ustawień [SECURE MODE] (TRYB BEZPIECZNY)
3. Wybierz ustawienie opcji [SECURE MODE] (TRYB BEZPIECZNY), którego chcesz użyć:
  - **[START-UP LOCK] (BLOKADA STARTU)** – przy włączaniu monitora z głównego wyłącznika zasilania należy wpisać hasło.  
Po wybraniu tej opcji hasło będzie wymagane po wyłączeniu zasilania za pomocą głównego wyłącznika zasilania lub po awarii prądu. Ta opcja nie monitoruje o podanie hasła podczas używania przycisków włączenia zasilania lub trybu czuwania na pilocie lub przycisku  na panelu sterowania monitora.
  - **[CONTROL LOCK] (BLOKADA STEROWANIA)** – hasło będzie wymagane przy korzystaniu z dowolnego pilota zdalnego sterowania lub przycisków na monitorze.

## Blokowanie przycisków sterujących

Ustawienia blokady uniemożliwiają monitorowi reagowanie na naciśnięcia przycisków na pilocie lub na panelu sterowania monitora. Po zablokowaniu przycisków sterujących niektóre z nich przyciskami można skonfigurować tak, aby pozostały odblokowane i było możliwe dostosowanie ustawień. Blokowanie i odblokowywanie przycisków sterujących nie wymaga hasła.

## Blokowanie przycisków na pilocie

Opcja [IR] w menu [LOCK SETTINGS] (USTAWIENIA BLOKADY) uniemożliwia sterowanie monitorem za pomocą pilota. Włączenie opcji [IR] w menu [LOCK SETTINGS] (USTAWIENIA BLOKADY) nie blokuje przycisków na panelu sterowania monitora.

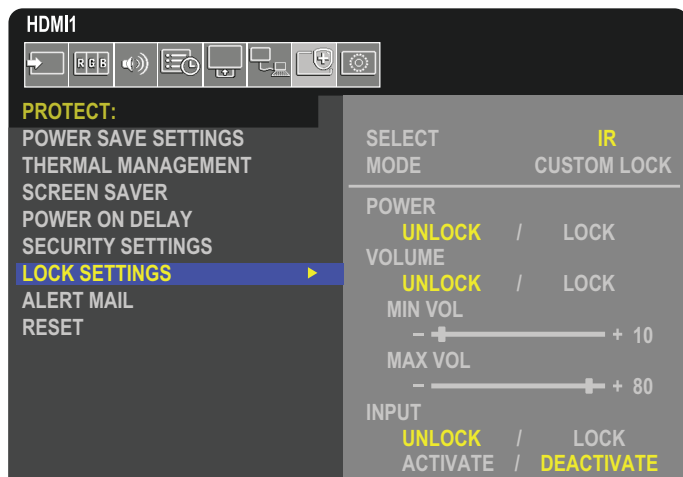

1. Za pomocą pilota przejdź do opcji [PROTECT] (OCHRONA), a następnie do opcji [LOCK SETTINGS] (USTAWIENIA BLOKADY).
2. W opcji [SELECT] (WYBÓR) naciśnij przyciski ▲, ▼, aby zmienić ustawienie na [IR].
3. W opcji [MODE] (TRYB) wybierz tryb blokady, który chcesz włączyć.
  - **[ALL LOCK] (BLOKADA WSZYSTKICH)** – wszystkie przyciski zostaną zablokowane.
  - **[CUSTOM LOCK] (BLOKADA NIESTANDARDOWA)** – zostaną zablokowane wszystkie przyciski pilota z wyjątkiem następujących przycisków, które można indywidualnie ustawić jako zablokowane lub odblokowane.
    - **[POWER] (ZASILANIE)** – wybierz opcję [UNLOCK] (ODBLOKUJ), aby móc korzystać z przycisku , gdy pilot zostanie zablokowany. Wybierz [LOCK] (ZABLOKUJ), aby zablokować przycisk.
    - **[VOLUME] (GŁOŚNOŚĆ)** – wybierz [UNLOCK] (ODBLOKUJ), aby przy zablokowanym pilocie móc regulować głośność za pomocą przycisków VOL +, VOL-. Wybierz opcję [LOCK] (ZABLOKUJ), aby zapobiec regulowaniu głośności.
      - **[MIN VOL] (GŁOŚNOŚĆ MINIMALNA)** i **[MAX VOL] (GŁOŚNOŚĆ MAKSYMALNA)** – przyciski głośności zostaną odblokowane, a poziom głośności będzie można regulować tylko w ustawionym zakresie.  
Aby możliwe było zadziałanie tego ustawienia, w opcji [VOLUME] (GŁOŚNOŚĆ) należy wybrać wartość [UNLOCK] (ODBLOKUJ).
    - **[INPUT] (WEJŚCIE)** – wybierz [UNLOCK] (ODBLOKUJ), by odblokować wszystkie przyciski wejść. Wybierz [LOCK] (ZABLOKUJ), aby zablokować wszystkie przyciski wprowadzania.
4. Wybierz opcję [ACTIVATE] (AKTYWUJ), aby aktywować wszystkie ustawienia.

## Odblokowywanie pilota

- Pilot – aby powrócić do normalnej pracy, naciśnij i przytrzymaj przycisk DISPLAY przez co najmniej 5 sekund.

## Blokowanie przycisków panelu sterowania

Opcja [KEY] (Przyciski) w menu [LOCK SETTINGS] (USTAWIENIA BLOKADY) uniemożliwia sterowanie monitorem za pomocą przycisków na panelu sterowania monitora. Włączenie opcji [KEY] (PRZYCISKI) nie blokuje przycisków na pilocie.

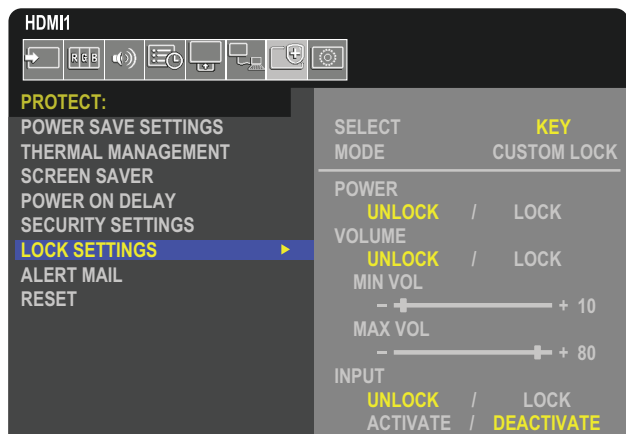

1. Za pomocą pilota przejdź do opcji [PROTECT] (OCHRONA), a następnie do opcji [LOCK SETTINGS] (USTAWIENIA BLOKADY).
2. W opcji [SELECT] (WYBÓR) naciśnij przyciski ▲, ▼, aby zmienić ustawienie na [KEY] (PRZYCISKI).
3. W opcji [MODE] (TRYB) wybierz tryb blokady, który chcesz włączyć.
  - **[ALL LOCK] (BLOKUJ WSZYSTKO)** – wszystkie przyciski zostaną zablokowane.
  - **[CUSTOM LOCK] (BLOKADA NIESTANDARDOWA)** – zostaną zablokowane wszystkie przyciski z wyjątkiem następujących, które można indywidualnie ustawić jako zablokowane lub odblokowane.
    - **[POWER] (ZASILANIE)** – wybierz opcję [UNLOCK] (ODBLOKUJ), aby móc korzystać z przycisku , gdy przyciski zostaną zablokowane.
    - **[VOLUME] (GŁOŚNOŚĆ)** – wybierz [UNLOCK] (ODBLOKUJ), aby przy zablokowanym pilocie móc regulować głośność za pomocą przycisków </>. Wybierz opcję [LOCK] (ZABLOKUJ), aby zapobiec regulowaniu głośności.
    - **[MIN VOL] (GŁOŚNOŚĆ MINIMALNA)** i **[MAX VOL] (GŁOŚNOŚĆ MAKSYMALNA)** – przyciski </> zostaną odblokowane, a poziom głośności będzie można regulować tylko w ustawionym zakresie [MIN] i [MAX].  
Aby możliwe było zadziałanie tego ustawienia, w opcji [VOLUME] (GŁOŚNOŚĆ) należy wybrać wartość [UNLOCK] (ODBLOKUJ).
  - **[INPUT] (WEJŚCIE)** – wybierz [UNLOCK] (ODBLOKUJ), aby móc zmieniać wejścia za pomocą przycisku INPUT/SET.
4. Wybierz opcję [ACTIVATE] (AKTYWUJ), aby aktywować wszystkie ustawienia.

## Odblokowywanie przycisków panelu monitora

**Przyciski klawiszy** – aby wrócić do normalnej pracy, naciśnij jednocześnie przyciski ▲ i ▼ na panelu sterowania przez co najmniej 3 sekundy. Pozwoli to wyłączyć ustawienia blokady klawiszy.

**Menu ekranowe** – aby wrócić do normalnej pracy, za pomocą pilota przejdź do opcji [PROTECT] (OCHRONA), a następnie do [KEY LOCK SETTINGS] (USTAWIENIA BLOKADY KLAWISZY). W opcji [SELECT] (WYBÓR) naciśnij przyciski ▲, ▼, aby zmienić ustawienie na [KEY] (PRZYCISKI). W opcji [MODE] (TRYB) wybierz opcję [UNLOCK] (ODBLOKUJ), a następnie [ACTIVATE] (AKTYWUJ).

## Blokowanie przycisków pilota zdalnego sterowania i przycisków panelu sterowania

Należy wybrać [PROTECT] (OCHRONA) → [LOCK SETTINGS] (USTAWIENIA BLOKADY) → [SELECT] (WYBÓR) → [KEY & IR] z menu ekranowego.

Dalsze informacje na temat procedury ustawiania, przycisków, dla których blokada jest włączona, oraz sposobu odblokowania znajdują się w sekcjach „Blokowanie przycisków na pilocie” oraz „Blokowanie przycisków panelu sterowania”.

# Ustawianie funkcji identyfikacji pilota

Dostarczony z monitorem pilot zdalnego sterowania może być używany do sterowania 100 monitorami MultiSync przy użyciu trybu REMOTE CONTROL ID (Identyfikator pilota). Tryb REMOTE CONTROL ID (ID PILOTA) działa w połączeniu z identyfikatorem monitora, umożliwiając sterowanie maksymalnie 100 monitorami MultiSync. Na przykład jeśli w tym samym obszarze jest używanych wiele monitorów, w standardowym trybie działania pilot będzie jednocześnie wysyłać sygnał do wszystkich monitorów (**rys. 1**). Pilot w trybie REMOTE CONTROL ID (ID PILOTA) będzie współpracować tylko z jednym monitorem z grupy (patrz **rys. 2**).

## Ustawienie identyfikatora pilota zdalnego sterowania

Trzymając naciśnięty przycisk REMOTE ID SET na pilocie, wprowadź z klawiatury identyfikator monitora (1–100), który ma być sterowany za pomocą pilota. Pilota można następnie używać do obsługi monitora o określonym numerze ID.

W przypadku wybrania wartości 0 lub gdy pilot działa w trybie standardowym, sterowane są wszystkie monitory.

## USTAWIANIE/RESETOWANIE TRYBU ZDALNEGO STEROWANIA

Tryb ID — aby przejść do trybu ID, naciśnij przycisk REMOTE ID SET i przytrzymaj go przez 2 sekundy

Tryb Normal (Standardowy) — aby wrócić do trybu Normal (Standardowy), naciśnij przycisk REMOTE ID RESET (RESETUJ ID PILOTA) i przytrzymaj go przez dwie sekundy.

- UWAGA:**
- Aby zapewnić prawidłowe działanie tej funkcji, monitor musi mieć przypisany niepowtarzalny identyfikator. Można to zrobić w menu SYSTEM w menu ekranowym. Patrz [strona 85](#).
  - Skieruj pilota na czujnik żądanego monitora i naciśnij przycisk REMOTE ID SET (USTAW ID PILOTA). Numer identyfikacyjny monitora jest wyświetlany na ekranie, gdy pilot jest w trybie identyfikacji.

## Sterowanie wszystkimi monitorami za pomocą pilota

1. Na pilocie naciśnij i przytrzymaj przycisk REMOTE ID SET (USTAW ID PILOTA) i na klawiaturze wprowadź numer identyfikatora 0.
2. Teraz za pomocą pilota można sterować wszystkimi monitorami w zasięgu pilota.

**UWAGA:** Gdy jako identyfikator pilota (REMOTE ID) ustawiono wartość 0, wybranie opcji REMOTE ID SET (USTAW ID PILOTA) spowoduje, że na ekranach wszystkich monitorów w zasięgu sygnału pilota zostaną wyświetlone identyfikatory monitorów. W ten sposób można poznać identyfikator każdego monitora, co pozwala na sterowanie pojedynczym monitorem zgodnie z poniższym opisem.

## Pilota należy używać do obsługi monitora, któremu przypisano określony identyfikator monitora.

1. Ustaw identyfikator monitora w opcji [MONITOR ID] (ID MONITORA) dla danego monitora (patrz [strona 85](#)). Identyfikator monitora może być wartością z zakresu 1–100.

Ten identyfikator monitora umożliwia obsługę określonego monitora przy użyciu pilota niezależnie od innych monitorów.

2. Na pilocie naciśnij i przytrzymaj wciśnięty przycisk REMOTE ID SET (USTAW ID PILOTA) i użyj klawiatury do wprowadzenia numeru ID (1-100). Identyfikator pilota musi pasować do identyfikatora sterowanego monitora.
3. Skieruj pilota na czujnik żądanego monitora i naciśnij przycisk REMOTE ID SET (USTAW ID PILOTA).

Na monitorze zostanie wyświetlony jego identyfikator (MONITOR ID).

Jeśli dla identyfikatora pilota ustawiono wartość 0, na wszystkich ekranach w zasięgu będą wyświetlane identyfikatory monitorów w kolorze czerwonym.

Jeśli identyfikator monitora jest wyświetlany na białym wyświetlaczu, identyfikator monitora i identyfikator pilota nie są takie same.



**Rysunek 1**  
Pilot działa w trybie standardowym (Normal) lub opcja REMOTE ID (ID PILOTA) ustawiona na wartość 0



**Rysunek 2**  
Pilot ustawiony na opcję REMOTE ID:3

Aby używać tej funkcji, jest wymagany pilot.

## Rozdział 6 Sterowanie zewnętrzne

### Ten rozdział zawiera:

- ⇒ „Sterowanie monitorem przez RS-232C” na stronie 51
- ⇒ „Sterowanie monitorem za pomocą sieci LAN” na stronie 52
- ⇒ „Przeglądarka HTTP” na stronie 53
- ⇒ „Polecenia” na stronie 59
- ⇒ „Dowód odtworzenia” na stronie 60

### Podłączanie urządzenia zewnętrznego

Istnieją dwie możliwości podłączenia zewnętrznego urządzenia do sterowania monitorem.

- Terminal RS-232C.  
Podłączenie urządzenia zewnętrznego do złącza RS-232C monitora za pomocą kabla RS-232C.
- Port LAN.  
Podłączanie sieci do portu LAN monitora za pomocą kabla LAN (RJ45 kategorii 5 lub wyższej).

# Sterowanie monitorem przez RS-232C

Tym monitorem można sterować przez podłączenie do złącza RS-232C (typu odwrotnego) komputera.

**UWAGA:** Podczas korzystania z tej funkcji opcja [CONTROL TERMINAL] (ZACISK STERUJĄCY) w menu [EXTERNAL CONTROL] (STEROWANIE ZEWNĘTRZNE) powinna być ustawiona na [RS-232C] (patrz [strona 85](#)).

Niektóre funkcje, którymi można sterować za pomocą komputera PC to:

- Włączanie zasilania lub czuwanie.
- Przełączanie pomiędzy sygnałami wejściowymi.
- Wł./wył. wyciszenia dźwięku.

## Podłączenia

Monitor + komputer.

- Przed podłączaniem komputera do monitora, wyłącz jego główne zasilanie.
- Pamiętaj, aby najpierw włączać komputer, a następnie monitor.

Jeśli komputer i monitor zostaną włączone w odwrotnej kolejności, port com nie może działać.

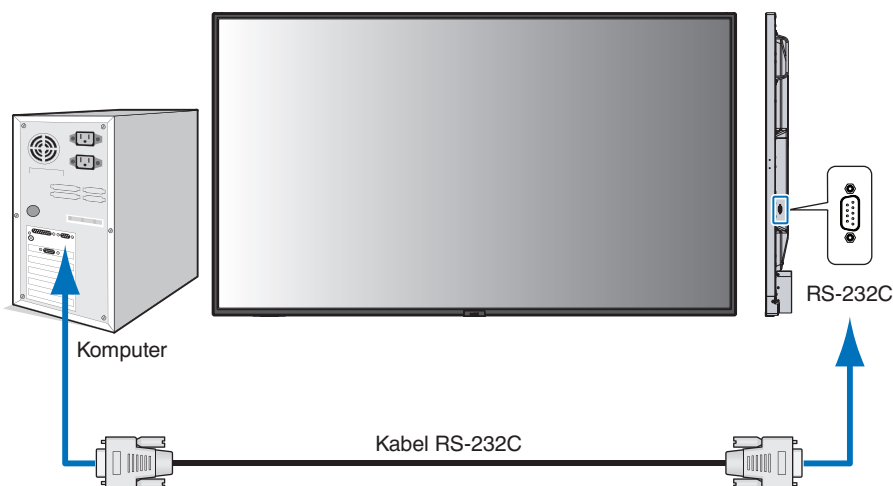

- UWAGA:**
- Jeżeli komputer jest wyposażony tylko w port szeregowy ze złączem 25-stykowym, wymagana jest przejściówka portu 25-stykowego. Aby uzyskać szczegółowe informacje, skontaktuj się ze sprzedawcą.
  - Przypisanie styków zostało opisane poniżej w punkcie „Wejście/wyjście RS-232C” na str. [strona 52](#).

Aby sterować monitorem za pomocą poleceń wysyłanych z komputera podłączonego kablem RS-232C, użyj polecenia sterującego. Instrukcje dotyczące poleceń sterujących znajdują się w pliku „External\_Control.pdf”. Patrz [strona 70](#).

W przypadku niniejszego monitora do sterowania komunikacją przez złącze RS-232C są używane linie RXD, TXD i GND.

W przypadku złącza kontrolnego RS-232C należy zastosować kabel odwrotny (kabel modemowy typu zero) (brak w zestawie).

## OPIS STYKÓW

Wejście/wyjście RS-232C

Nr bolca	Nazwa
1	NC
2	RXD
3	TXD
4	NC
5	GND
6	NC
7	NC
8	NC
9	NC

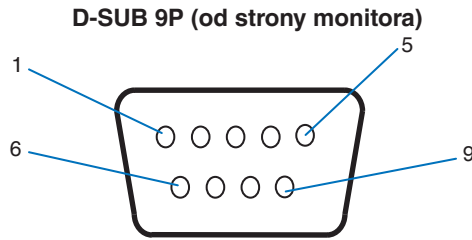

W przypadku niniejszego monitora do sterowania komunikacją przez złącze RS-232C są używane linie RXD, TXD i GND.

## Sterowanie monitorem za pomocą sieci LAN

### Podłączanie do sieci

Stosując przewód LAN, można określić ustawienia Network Settings (Ustawienia sieciowe) oraz Alert Mail Settings (Ustawienia alertów pocztowych) za pomocą funkcji serwera HTTP.

**UWAGA:** Podczas korzystania z tej funkcji opcja [CONTROL TERMINAL] (ZACISK STERUJĄCY) w menu [EXTERNAL CONTROL] (STEROWANIE ZEWNĘTRZNE) powinna być ustawiona na [LAN] (patrz [strona 85](#)).

Aby używać połączenia z siecią LAN, należy przypisać adres IP (patrz [strona 81](#)). Monitor po połączeniu z siecią z usługą DHCP automatycznie uzyska adres IP.

### Przykład połączenia z siecią LAN:

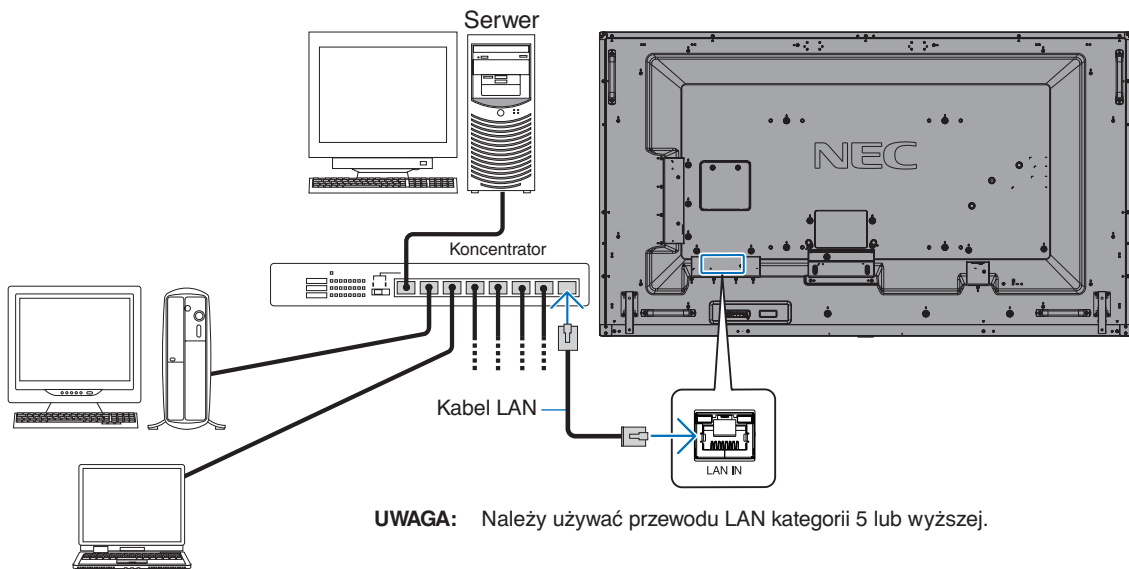



# Przeglądarka HTTP

---

## Omówienie

Podłączenie monitora do sieci pozwala na zdalne sterowanie monitorem z komputera podłączonego do tej samej sieci.

Urządzenie korzysta z funkcji JavaScript i Cookies – przeglądarka musi obsługiwać te funkcje. Aby zmienić ustawienia i móc korzystać z języka JavaScript lub plików cookie, zapoznaj się z plikami pomocy przeglądarki internetowej.

Aby uzyskać dostęp do przeglądarki HTTP, uruchom przeglądarkę internetową na komputerze podłączonym do tej samej sieci, co monitor i wpisz następujący adres URL:

## Ustawienia sieciowe

`http://<adres IP monitora>/index.html`

- UWAGA:**
- Domyślny adres IP jest przypisany automatycznie do monitora.
  - Do zarządzania monitorami przez sieć zalecane jest oprogramowanie NaViSet Administrator. Można je pobrać ze strony internetowej NEC Display (patrz [strona 70](#)).
  - Jeśli w przeglądarce internetowej nie zostanie wyświetlony ekran MONITOR NETWORK SETTINGS (USTAWIENIA SIECIOWE MONITORA), należy nacisnąć klawisze Ctrl+F5, aby odświeżyć okno przeglądarki (lub wyczyścić pamięć podręczną).
  - Jeśli monitor reaguje z dużym opóźnieniem na polecenia, przyczyną może być duże wykorzystanie sieci lub nieprawidłowe ustawienia sieciowe. W takiej sytuacji należy się skontaktować z administratorem sieci.
  - Monitor może nie reagować, jeśli przyciski pokazane w przeglądarce będą wielokrotnie wciskane w szybkich odstępach czasu. W takiej sytuacji należy chwilę odczekać. Jeśli monitor nadal nie odpowiada, należy go wyłączyć i ponownie włączyć.

## Przygotowanie przed użytkowaniem

Przed zastosowaniem funkcji dostępnych z poziomu przeglądarki podłącz monitor do sieci za pomocą kabla LAN.

W przypadku używania serwera proxy funkcje mogą być niedostępne, jest to zależne od serwera proxy i ustawień. Jeśli przyczyną braku dostępu do funkcji jest serwer proxy, może wystąpić sytuacja, kiedy ustawienia zostaną wprowadzone, ale nie zostaną one wyświetlone. Takie zachowanie wynika z wydajności pamięci podręcznej. Ustawienia wprowadzone z poziomu przeglądarki mogą nie mieć odzwierciedlenia w działaniu monitora. Zaleca się nieużywanie serwera proxy, o ile nie jest to niezbędne w danej sieci.

## Obsługa adresów związanych z obsługą za pomocą przeglądarki

Nazwa hosta (odpowiadająca adresowi IP monitora) może być używana w następujących przypadkach:

Administrator sieci musi zarejestrować nazwę hosta na serwerze nazw domen (DNS). Następnie dostęp do ustawień sieciowych monitora można uzyskać za pomocą tej zarejestrowanej nazwy hosta z poziomu zgodnej przeglądarki internetowej.

Jeśli nazwa hosta została skonfigurowana w pliku HOSTS na używanym komputerze, dostęp do ustawień sieci monitora można uzyskać, wprowadzając tę nazwę z poziomu zgodnej przeglądarki internetowej.

Przykład 1: Jeśli nazwa monitora to „pd.nec.co.jp”, dostęp można uzyskać przez wprowadzenie adresu `http://pd.nec.co.jp/index.html` w polu adresu lub w kolumnie URL.

Przykład 2: Jeśli adres monitora to 192.168.73.1, dostęp można uzyskać przez wprowadzenie adresu `http://192.168.73.1/index.html` w polu adresu lub w kolumnie URL.

## Tryb obsługi

Użyj poniższych adresów, aby wyświetlić stronę główną.

`http://<adres IP monitora>/index.html`

Kliknij każdy link w lewej kolumnie poniżej obszaru HOME.

## Ustawienia menu ekranowego w interfejsie przeglądarkowym

Wybierz jedno z łączy po lewej stronie interfejsu przeglądarkowego monitora, aby skonfigurować ustawienia dostępne w menu ekranowym monitora. Pełna lista elementów menu ekranowego jest podana tutaj: [strona 72](#).

[INPUT] (WEJŚCIE), [PICTURE] (OBRAZ), [AUDIO] (AUDIO), [SCHEDULE] (HARMONOGRAM), [SLOT] (GNAZDO), [NETWORK] (SIEĆ), [PROTECT] (OCHRONA), [SYSTEM]

The screenshot shows the NEC web interface with the 'PICTURE' menu selected. On the left, there is a navigation menu with links: HOME, REMOTE CONTROL, INPUT, PICTURE, AUDIO, SCHEDULE, SLOT, PROTECT, SYSTEM, NETWORK, MAIL, SNMP, AMX, CRESTRON, NAME, NETWORK SERVICE, and UPDATE FIRMWARE. The main content area is titled 'PICTURE' and contains several settings sections, each with an 'APPLY' button:

- PICTURE MODE:** Radio buttons for NATIVE (selected), HIGHBRIGHT, RETAIL, TRANSPORTATION, CONFERENCING, and CUSTOM.
- BACKLIGHT:** A numeric input field set to 50, with a range of (0 - 100).
- BACKLIGHT DIMMING:** Radio buttons for ON (selected) and OFF.
- VIDEO BLACK LEVEL:** A numeric input field set to 70, with a range of (0 - 100).
- GAMMA:** Radio buttons for NATIVE (selected), DICOM SIM., 2.2, PROGRAMMABLE1, 2.4, PROGRAMMABLE2, S GAMMA, and PROGRAMMABLE3.

**UWAGA:** Przyciski w interfejsie przeglądarkowym monitora działają w następujący sposób:

[APPLY] (ZASTOSUJ): Zapisuje ustawienia.

[CANCEL] (ANULUJ): Powrót do poprzednich ustawień.

UWAGA: Po kliknięciu APPLY (ZASTOSUJ) funkcja CANCEL (ANULUJ) jest wyłączana.

[RELOAD] (WCZYTAJ NA NOWO): Ponowne wczytanie ustawień.

[RESET] (RESETUJ): Przywrócenie ustawień początkowych.

## Menu Network Settings (Ustawienia sieciowe)

Kliknij opcję „NETWORK” (SIEĆ) w lewej kolumnie poniżej obszaru HOME (STRONA GŁÓWNA).



[HOME](#)

[REMOTE CONTROL](#)

[INPUT](#)

[PICTURE](#)

[AUDIO](#)

[SCHEDULE](#)

[SLOT](#)

[PROTECT](#)

[SYSTEM](#)

[NETWORK](#)

[MAIL](#)

[SNMP](#)

[AMX](#)

[CRESTRON](#)

[NAME](#)

[NETWORK SERVICE](#)

[UPDATE FIRMWARE](#)

NETWORK SETTINGS

IP SETTING	<input type="radio"/> AUTO <input checked="" type="radio"/> MANUAL
IP ADDRESS	<input type="text" value="192"/> . <input type="text" value="168"/> . <input type="text" value="0"/> . <input type="text" value="10"/>
SUBNET MASK	<input type="text" value="255"/> . <input type="text" value="255"/> . <input type="text" value="255"/> . <input type="text" value="0"/>
DEFAULT GATEWAY	<input type="text"/> . <input type="text"/> . <input type="text"/> . <input type="text"/>
DNS	<input type="radio"/> AUTO <input checked="" type="radio"/> MANUAL
DNS PRIMARY	<input type="text"/> . <input type="text"/> . <input type="text"/> . <input type="text"/>
DNS SECONDARY	<input type="text"/> . <input type="text"/> . <input type="text"/> . <input type="text"/>

IP SETTING (USTAWIENIE IP)	Wybierz ustawienie opcji IP ADDRESS (ADRES IP). AUTO (AUTOMATYCZNIE): Automatyczne ustawienie adresu IP. MANUAL (RĘCZNIE): Ręcznie ustaw adres IP monitora podłączonego do sieci. UWAGA: W przypadku problemów skontaktuj się z administratorem.
IP ADDRESS (ADRES IP)	Ustawienie adresu IP w podsieci, do której jest podłączony monitor, jeśli w ustawieniu [IP SETTING] (USTAWIENIE IP) wybrano opcję [MANUAL] (RĘCZNIE).
SUBNET MASK (MASKA PODSIECI)	Ustawienie maski w podsieci, do której jest podłączony monitor, jeśli w ustawieniu [IP SETTING] (USTAWIENIE IP) wybrano opcję [MANUAL] (RĘCZNIE).
DEFAULT GATEWAY (BRAMA DOMYŚLNA)	Ustawienie domyślnej bramy w podsieci, do której jest podłączony monitor, jeśli w ustawieniu [IP SETTING] (USTAWIENIE IP) wybrano opcję [MANUAL] (RĘCZNIE). UWAGA: Aby usunąć ustawienie, wprowadź [0.0.0.0].
DNS	Wprowadzenie adresu serwera DNS do opcji IP ADDRESS (ADRES IP). AUTO (AUTOMATYCZNIE): Automatyczne ustawienie adresu IP serwera DNS podłączonego do monitora. MANUAL (RĘCZNIE): Ręcznie wprowadź adres IP serwera DNS połączonego z monitorem.
PRIMARY DNS (GŁÓWNY SERWER DNS)	Wprowadź ustawienia głównego serwera DNS w sieci podłączonej do monitora. UWAGA: Aby usunąć ustawienie, wprowadź [0.0.0.0].
SECONDARY DNS (DODATKOWY SERWER DNS)	Wprowadź ustawienia pomocniczego serwera DNS w sieci podłączonej do monitora. UWAGA: Aby usunąć ustawienie, wprowadź [0.0.0.0].

## Ustawienia poczty.

Kliknij opcję „MAIL” (POCZTA) w lewej kolumnie poniżej obszaru HOME (STRONA GŁÓWNA).

Po skonfigurowaniu i włączeniu ustawień poczty monitor będzie wysyłał powiadomienia e-mail o wystąpieniu błędu lub utracie sygnału wejściowego. Aby ta funkcja działała, monitor musi być podłączony do sieci LAN.

Alert Mail (Alert pocztowy)	Po wystąpieniu błędu monitor wyśle powiadomienie o błędzie na adresy e-mail podane w polu Recipient's Address (Adres odbiorcy). Zobacz tabelę „Lista komunikatów o błędach i alertach” poniżej. Uwaga: niewykrycie sygnału wejściowego nie jest błędem. Monitor wyśle wiadomość e-mail o braku sygnału tylko po włączeniu opcji Status Message (Komunikat o stanie). Zaznaczenie opcji [ENABLE] (WŁĄCZ) powoduje włączenie funkcji Alert Mail (Alert pocztowy). Zaznaczenie opcji [DISABLE] (WYŁĄCZ) powoduje wyłączenie funkcji Alert Mail (Alert pocztowy).
Status Message (Komunikat o stanie)	Jest to ustawienie wskazujące, czy sytuacja braku sygnału ma być warunkiem ostrzegawczym. Po wybraniu opcji [ENABLE] (WŁĄCZ) alert pocztowy spowoduje wysłanie wiadomości e-mail, gdy monitor nie ma sygnału lub gdy wystąpi w nim alarm. Po wybraniu opcji [DISABLE] (WYŁĄCZ) alert pocztowy spowoduje wysłanie wiadomości e-mail, gdy w monitorze wystąpi alarm. Nie wysyła wiadomości, gdy monitor nie ma sygnału.
Sender's Address (Adres nadawcy)	Należy wprowadzić adres nadawcy. Można użyć maksymalnie 60 znaków alfanumerycznych i symboli.
SMTP Server (Serwer SMTP)	Należy wprowadzić nazwę serwera SMTP, do którego jest podłączony monitor. Można użyć maksymalnie 60 znaków alfanumerycznych.
Recipient's Address 1 to 3 (Adresy odbiorców 1 do 3)	Wprowadź adresy odbiorców. Można użyć maksymalnie 60 znaków alfanumerycznych i symboli.
Authentication Method (Metoda uwierzytelniania)	Wybranie metody uwierzytelniania używanej podczas przesyłania wiadomości e-mail.
POP3 Server (Serwer POP3)	Określa adres serwera POP3 używanego do uwierzytelniania wiadomości e-mail.
User Name (Nazwa użytkownika)	Ustawia nazwę użytkownika, które będzie używane podczas logowania na serwerze uwierzytelniania, jeśli uwierzytelnianie jest wymagane do przesyłania wiadomości Adres e-mail. Można użyć maksymalnie 60 znaków alfanumerycznych.
Password (Hasło)	Ustawia hasło, które będzie używane podczas logowania na serwerze uwierzytelniania, jeśli uwierzytelnianie jest wymagane do przesyłania wiadomości Adres e-mail. Można użyć maksymalnie 60 znaków alfanumerycznych.
Test mail (Wiadomość testowa)	Kliknięcie tego przycisku powoduje wysłanie wiadomości testowej. Dzięki temu można sprawdzić, czy wprowadzono prawidłowe ustawienia.

- UWAGA:**
- Jeśli alert e-mail nie zostanie odebrany podczas testu, sprawdź, czy ustawienia sieciowe i serwera oraz adres e-mail odbiorcy są poprawne.
  - Wiadomość z alertem pocztowym może nie zostać dostarczona, jeśli wprowadzono nieprawidłowy adres. W takiej sytuacji należy sprawdzić, czy wprowadzono prawidłowy adres odbiorcy.

## Lista komunikatów o błędach i alertach

Numer błędu * Kod błędu	Wiadomość alertu pocztowego	Objaśnienie	Rozwiązanie
70h-7Fh	The monitor's power supply is not functioning normally (Zasilanie monitora nie działa prawidłowo).	Nietypowe parametry zasilania w trybie gotowości	Skontaktuj się z dostawcą.
80h-8Fh	The cooling fan has stopped (Wentylator chłodzący nie działa).	Nietypowe działanie wentylatora	Skontaktuj się z dostawcą.
90h-9Fh	The monitor's backlight unit is not functioning normally (Podświetlenie monitora nie działa prawidłowo).	Nietypowe działanie modułu podświetlania	Skontaktuj się z dostawcą.
A0h-AFh	The monitor is overheated (Nadmierna temperatura monitora).	Nietypowa temperatura	Skontaktuj się z dostawcą.
B0h-BFh	The monitor does not receive an input signal (Monitor nie otrzymuje sygnału wejściowego).	Brak sygnału	Sprawdź temat „Brak obrazu” w rozdziale „Rozwiązywanie problemów”.
D0h	The remaining capacity of the error log decreased (Pozostała pojemność dziennika błędów zmniejszyła się).	Dziennik z rejestrów odtwarzania ma godzinę lub więcej.	Pobierz dziennik za pomocą polecenia zewnętrznego PD. Patrz <a href="#">strona 60</a> .
D1h	The battery for clocks is empty (Akumulator zegarów uległ wyczerpaniu).	Akumulator jest pusty.	Podłącz monitor do zasilania i naładuj akumulatory. Wprowadź w menu ekranowym ustawienia opcji DATE & TIME (DATA I GODZINA).
E0h-EFh	A system error occurred in the monitor (W monitorze wystąpił błąd systemowy).	Błąd systemowy.	Skontaktuj się z dostawcą.

## Ustawienia SNMP

Kliknij opcję „SNMP” w lewej kolumnie poniżej obszaru HOME (STRONA GŁÓWNA).

Protokół SNMP służy do uzyskiwania informacji o statusie monitora i do sterowania monitorem bezpośrednio przez sieć.

### Wersja:

SNMP v1 Uwierzytelniony jawny tekstem wg nazwy społeczności, nie zwraca komunikatu z potwierdzeniem z pułapki.

SNMP v2c Uwierzytelniony jawny tekstem wg nazwy społeczności, zwraca komunikat z potwierdzeniem z pułapki.

### Community name (Nazwa społeczności):

Ustawienie domyślne nazwy społeczności to „public”. Społeczność ta jest przeznaczona tylko do odczytu. Nazwy społeczności można ustawić dla maks. 3 ustawień.

### Trap (Pułapka):

Po wystąpieniu błędu monitora na określony adres wysyłane jest powiadomienie o błędzie.

Pole wyboru	Objaśnienie	Kod błędu
Temperature (Temperatura)	Nietypowa temperatura	0xA0, 0xA1, 0xA2
Fan (Wentylator)	Nietypowe działanie wentylatora	0x80, 0x81
Power (Zasilanie)	Nietypowe parametry poboru energii	0x70, 0x71, 0x72, 0x78
Inverter/Backlight (Falownik/podświetlenie)	Nietypowe działanie falownika lub modułu podświetlania	0x90, 0x91
No Signal (Brak sygnału)	Brak sygnału	0xB0
PROOF OF PLAY (DOWÓD ODTWORZENIA)	Zmniejsz ilość miejsca na dziennik.	0xD0
System Error (Błąd systemowy)	Błąd systemowy	0xE0

## Ustawienie AMX

Kliknij opcję „AMX” w lewej kolumnie poniżej obszaru HOME (STRONA GŁÓWNA).

AMX BEACON (WYKRYWANIE AMX)	<p>Włącz lub wyłącz tę funkcję, aby uaktywnić (lub wyłączyć) funkcję wykrywania AMX Device Discovery przy łączeniu z siecią obsługą systemu sterowania NetLinx firmy AMX.</p> <p><b>WSKAZÓWKA:</b></p> <p>Przy używaniu urządzenia z obsługą AMX Device Discovery wszystkie systemy sterowania AMX NetLinx rozpoznają urządzenie i pobiorą odpowiedni moduł Device Discovery Modelu z serwera AMX. Wybranie opcji [ENABLE] (WŁĄCZ) włącza wykrywanie urządzenia przez funkcję AMX Device Discovery. Wybranie opcji [DISABLE] (WYŁĄCZ) wyłącza wykrywanie urządzenia przez funkcję AMX Device Discovery.</p>
-----------------------------------	-------------------------------------------------------------------------------------------------------------------------------------------------------------------------------------------------------------------------------------------------------------------------------------------------------------------------------------------------------------------------------------------------------------------------------------------------------------------------------------------------------------------------------------------------------------------------------------------------------------

## Ustawienie CRESTRON

Kliknij opcję CRESTRON w lewej kolumnie poniżej obszaru HOME (STRONA GŁÓWNA).

Zgodność z oprogramowaniem CRESTRON ROOMVIEW

Monitor obsługuje protokół CRESTRON ROOMVIEW umożliwiający wspólne zarządzanie i sterowanie wieloma urządzeniami przez sieć za pośrednictwem komputera lub sterownika.

Więcej informacji można znaleźć na stronie <http://www.crestron.com>

ROOMVIEW	ROOMVIEW - zarządzanie z poziomu komputera. ON (WŁ.): Włącza opcję ROOMVIEW. OFF (WYŁ.): Wyłącza opcję ROOMVIEW.
CRESTRON CONTROL (STEROWANIE CRESTRON)	CRESTRON CONTROL - zarządzanie z poziomu sterownika. ON (WŁ.): Włącza opcję CRESTRON CONTROL. OFF (WYŁ.): Wyłącza opcję CRESTRON CONTROL.
CONTROLLER IP ADDRESS (ADRES IP STEROWNIKA)	Ustawia adres IP serwera CRESTRON.
IP ID (IDENTYFIKATOR IP)	Ustawia identyfikator IP serwera CRESTRON.

**WSKAZÓWKA:** Ustawienia CRESTRON są wymagane tylko w przypadku korzystania z rozwiązania CRESTRON ROOMVIEW. Więcej informacji można znaleźć na stronie <http://www.crestron.com>

## Ustawienia nazwy

Kliknij opcję „NAME” (NAZWA) w lewej kolumnie poniżej obszaru HOME (STRONA GŁÓWNA).

MONITOR NAME (NAZWA MONITORA)	Umożliwia dostosowanie nazwy monitora, maksymalnie do 16 znaków. Ta nazwa jest wyświetlana podczas wyszukiwania urządzeń w sieci podczas korzystania z aplikacji, takich jak NaViSet Administrator. Nadanie monitorowi unikatowej nazwy umożliwia jego łatwą identyfikację podczas przeglądania listy monitorów w sieci. Domyślna nazwa to nazwa modelu monitora.
HOST NAME (Nazwa hosta)	Należy wprowadzić nazwę hosta w sieci, do której jest podłączony monitor. Można użyć maksymalnie 15 znaków alfanumerycznych.
DOMAIN NAME (Nazwa domeny)	Należy wprowadzić nazwę domeny w sieci, do której jest podłączony monitor. Można użyć maksymalnie 60 znaków alfanumerycznych.

## Menu Network Settings (Ustawienia sieciowe)

Kliknij opcję NETWORK SERVICE (USŁUGA SIECIOWA) w lewej kolumnie poniżej obszaru HOME (STRONA GŁÓWNA).

PJLINK CLASS (KLASA PJLINK)	Ustaw klasę opcji PJLink*. UWAGA: PJLink to interfejs sieciowy ustanowiony przez JBMIA. <a href="http://pjlink.jbmia.or.jp/index.html">http://pjlink.jbmia.or.jp/index.html</a> Monitor obsługuje polecenia klasy 1 i klasy 2.
NOTIFY FUNCTION ENABLE (WŁĄCZ FUNKCJĘ POWIADAMIANIA)	Włącz lub wyłącz powiadomienia o stanie interfejsu sieciowego monitora. Ta funkcja jest dostępna tylko przy klasie 2.
NOTIFY ADDRESS (ADRES POWIADAMIANIA)	Ustaw IP ADDRESS (ADRES IP), do którego będzie wysyłany status sieci monitorów. Ta funkcja jest dostępna tylko przy klasie 2.
PJLINK PASSWORD (HASŁO PJLINK)	Ustaw hasło opcji PJLink*. Hasło może zawierać maksymalnie 32 znaków. Nie należy zapominać hasła. Jeśli nie pamiętasz hasła, skontaktuj się ze sprzedawcą.
HTTP PASSWORD (HASŁO SERWERA HTTP)	Ustaw hasło serwera HTTP. Hasło może zawierać maksymalnie 10 znaków.
HTTP PASSWORD ENABLE (WŁĄCZ HASŁO SERWERA HTTP)	Funkcja HTTP PASSWORD (HASŁO SERWERA HTTP) jest wymagana podczas logowania się do serwera HTTP. Ustaw nazwę monitora jako wartość USER NAME (NAZWA UŻYTKOWNIKA).

\*Czym jest PJLink?

PJLink to standaryzowany protokół używany do sterowania urządzeniami różnych producentów. Ten standardowy protokół został stworzony przez stowarzyszenie Japan Business Machine and Information System Industries Association (JBMIA) w 2005 r.

To urządzenie obsługuje wszystkie polecenia protokołu PJLink.

# Polecenia

Podłączenie monitora do komputera poprzez RS-232C lub do sieci poprzez LAN pozwala na przesyłanie poleceń do monitora, zapewniając zdalne sterowanie monitorem z podłączonego urządzenia.

Instrukcje dotyczące każdego formatu polecenia znajdują się w dokumentach zewnętrznych „External\_Control.pdf”.

Patrz [strona 70](#).

## Interfejs RS-232C

PROTOCOL (PROTOKÓŁ)	RS-232C
BAUD RATE (SZYBKOŚĆ TRANSMISJI)	9600 b/s
DATA LENGTH (DŁUGOŚĆ DANYCH)	8 bitów
PARITY (PARZYSTOŚĆ)	NONE (Brak)
STOP BIT (BIT ZATRZYMANIA)	1 [bit]
FLOW CONTROL (KONTROLA PRZEPŁYWU)	NONE (Brak)

## LAN

PROTOCOL (PROTOKÓŁ)	TCP
PORT NUMBER (NUMER PORTU)	7142
COMMUNICATION SPEED (SZYBKOŚĆ TRANSMISJI)	AUTO (10/100 Mb/s)

## Polecenia sterujące ASCII

Ten monitor obsługuje nie tylko polecenia sterujące wymienione w pliku External\_Control.pdf (patrz [strona 70](#)), lecz również popularne polecenia ASCII używane do sterowania monitorem lub projektorem NEC z poziomu podłączonego komputera. Więcej informacji znajduje się na naszej stronie internetowej.

**UWAGA:** W przypadku wyłączenia monitora, gdy opcja [SLOT POWER] (ZASILANIE GNIAZDA) ma wartość [OFF] (WYŁ.), a opcja [QUICK START] (SZYBKIE ROZPOCZĘCIE PRACY) ma wartość [DISABLE] (WYŁĄCZ), sterowanie poleceniami ASCII przez RS-232C nie jest dostępne.

Aby włączyć sterowanie poleceniami ASCII, gdy monitor jest wyłączony, ustaw opcję [SLOT POWER] (ZASILANIE GNIAZDA) na [ON] (WŁ.) lub opcję [QUICK START] (SZYBKIE ROZPOCZĘCIE PRACY) na [ENABLE] (WŁĄCZ).

## Parametr

### Wprowadź polecenie

Nazwa sygnału wejściowego	Odpowiedź	Parametr
HDMI1	hdmi1	hdmi1 lub hdmi2
HDMI2	hdmi2	hdmi2
DisplayPort	DisplayPort	DisplayPort
Media Player (Odtwarzacz multimedialny)	mp	mp
OPTION (OPCJA)	option	option

### Polecenie statusu

Odpowiedź	Status błędu
error:temp	Nietypowa temperatura
error:fan	Nietypowe działanie wentylatora
error:light	Nietypowe działanie falownika lub modułu podświetlania
error:system	Błąd systemowy

# Dowód odtworzenia

Ta funkcja umożliwia wysyłanie wiadomości o aktualnym stanie monitora pozyskanym przez autodiagnostykę.

Aby sprawdzić funkcję Proof of Play, w tym autodiagnostykę, zapoznaj się z dokumentem External\_Control.pdf. Patrz [strona 70](#).

Pozycja kontroli		Wiadomość
①	INPUT (WEJŚCIE)	DisplayPort, HDMI1, HDMI2, Media Player, OPTION* (OPCJA)
②	Resolution (Rozdzielczość)	na przykład: (H)1920, (V)1080, (H)3840, (V)2160 lub No signal (Brak sygnału) lub Invalid signal (Nieprawidłowy sygnał)
③	Audio signal (Sygnał audio)	Audio in (Wejście audio) lub No Audio in (Brak wejścia audio) lub N/A (Nie dotyczy)
④	Picture Image (Obraz)	Normal Picture (Normalny obraz) lub No Picture (Brak obrazu)
⑤	AUDIO OUT (WYJŚCIE AUDIO)	Normal Audio (Normalne audio) lub No Audio (Brak audio)
⑥	TIME (GODZINA)	(rok)/(miesiąc)/(dzień)/(godzina)/(minuta)/(sekunda)
⑦	EXPANSION DATA (DANE ROZSZERZAJĄCE)	00h: Normal Proof of Play event (Normalne zdarzenie klasy Proof of Play) 01h: Proof of Play event is "last power on time" (Zdarzenie klasy Proof of Play to „czas ostatniego włączenia”) 10h: MEDIA PLAYER is stop (ODTWARZACZ MULTIMEDIÓW jest zatrzymany) 11h: MEDIA PLAYER is start (ODTWARZACZ MULTIMEDIÓW jest uruchomiony) 12h: MEDIA PLAYER is pause (ODTWARZACZ MULTIMEDIÓW jest wstrzymany) 13h: MEDIA PLAYER error occur (Wystąpił błąd ODTWARZACZA MULTIMEDIÓW) 40h: Human detected (Human sensor Status) (Wykryto człowieka (status czujnika człowieka)) 41h: Human detect cleared (Human Sensor Status) (Zaprzestano wykrywania człowieka (status czujnika człowieka))

\*: Ta funkcja zależy od używanej w monitorze opcjonalnej karty.

Przykład:

- ① HDMI1
- ② 3840 x 2160
- ③ Audio in (Wejście audio)
- ④ Normal Picture (Normalny obraz)
- ⑤ Normal Audio (Normalne audio)
- ⑥ 2020/1/1/0h/0m/0s
- ⑦ 10h: MEDIA PLAYER is stop (ODTWARZACZ MULTIMEDIÓW jest zatrzymany)



## Rozdział 7 Rozwiązywanie problemów

### Ten rozdział zawiera:

- ⇒ „Problemy z obrazem i sygnałem wideo” na stronie 62
- ⇒ „Brak obrazu” na stronie 62
- ⇒ „Efekt powidoku” na stronie 62
- ⇒ „Obraz miga” na stronie 62
- ⇒ „Obraz jest niestabilny, nieostry lub pływający” na stronie 63
- ⇒ „Obraz nie jest prawidłowo reprodukowany” na stronie 63
- ⇒ „Obraz w wybranej rozdzielczości nie jest prawidłowo wyświetlany” na stronie 63
- ⇒ „Kontrast wideo jest albo zbyt wysoki albo zbyt niski” na stronie 63
- ⇒ „Problemy sprzętowe” na stronie 63
- ⇒ „Przycisk  nie działa” na stronie 63
- ⇒ „Brak dźwięku” na stronie 63
- ⇒ „Niedostępna funkcja pilota” na stronie 63
- ⇒ „Funkcja SCHEDULE (HARMONOGRAM)/OFF TIMER (TIMER WYŁĄCZENIA) nie działa prawidłowo” na stronie 64
- ⇒ „Zaśnieżony obraz, niska jakość dźwięku telewizji” na stronie 64
- ⇒ „Koncentrator USB nie działa” na stronie 64
- ⇒ „Zakłócenia odbioru telewizyjnego” na stronie 64
- ⇒ „Niedostępna funkcja sterowania przez sieć LAN lub złącze RS-232C” na stronie 64
- ⇒ „Monitor przechodzi automatycznie w tryb czuwania” na stronie 64
- ⇒ „Odtwarzacz multimediiów nie rozpoznaje dysku USB” na stronie 64
- ⇒ „Działanie wskaźnika zasilania” na stronie 64
- ⇒ „Wskaźnik LED na monitorze nie świeci się (żaden kolor nie jest widoczny: ani zielony ani czerwony)” na stronie 64
- ⇒ „Kolory LED, z wyjątkiem niebieskiego, migają lub świecą” na stronie 64

# Problemy z obrazem i sygnałem wideo

---

## Brak obrazu

- Kabel przekazujący sygnał powinien być prawidłowo podłączony do karty graficznej/komputera.
- Karta graficzna powinna być prawidłowo zamocowana w gnieździe.
- Sprawdź, czy główny przycisk zasilania jest w pozycji ON.
- Upewnij się, że komputer i monitor zostały włączone.
- Upewnij się, że została wybrana rozdzielczość obsługiwana przez kartę graficzną i system. W razie wątpliwości zapoznaj się z informacjami na temat karty graficznej, systemu i opcji zmiany rozdzielczości.
- Sprawdź, czy monitor i karta graficzna są zgodne oraz zalecane częstotliwości sygnałów taktujących.
- Upewnij się, że styki złącza kabla sygnałowego nie zostały wygięte lub wciśnięte.
- Po utracie sygnału video i upływie określonego czasu monitor jest automatycznie przełączany w tryb czuwania. Naciśnij przycisk zasilania na pilocie zdalnego sterowania lub przycisk  na monitorze.
- Jeśli przewód sygnału zostanie odłączony podczas uruchamiania komputera, obrazy nie będą wyświetlane. Wyłącz zasilanie monitora i komputera, a następnie podłącz kabel sygnałowy i ponownie włącz zasilanie komputera i monitora.
- W przypadku korzystania z opcjonalnych kart, sprawdź ustawienie opcji [SLOT POWER] (ZASILANIE GNIAZDA).
- Sprawdź zawartość HDCP (High-bandwidth Digital Content Protection). HDCP to system zapobiegania nielegalnemu kopiowaniu cyfrowych danych wideo. Jeżeli nie można wyświetlać materiałów za pośrednictwem wejścia cyfrowego, nie musi to oznaczać nieprawidłowego działania projektora. W urządzeniach obsługujących system HDCP mogą wystąpić sytuacje, w których pewne treści chronione tym systemem mogą nie zostać wyświetlone z powodu rozmyślnej decyzji społeczności zarządzającej standardem HDCP (Digital Content Protection, LLC).

## Efekt powidoku

- Należy pamiętać, że w przypadku technologii ciekłokrystalicznej może występować zjawisko znane jako powidok (poświata obrazu). Powidok występuje, gdy na ekranie pozostaje widoczny „widmowy” obraz poprzedniego obrazu. W przeciwieństwie do monitorów ekranowych CRT powidok w monitorach nie jest trwały, jednak nadal należy unikać wyświetlania nieruchomych obrazów przez dłuższy czas. W celu złagodzenia efektu powidoku należy wyłączyć monitor lub przełączyć go w tryb gotowości za pomocą pilota lub wyłączyć na tak długo, jak długo był wyświetlany poprzedni obraz. Przykładowo: jeżeli obraz był wyświetlany na monitorze przez jedną godzinę i widoczny jest teraz obraz resztkowy, należy wyłączyć monitor lub przełączyć go w tryb gotowości również na jedną godzinę, aby zlikwidować to „widmo”.

**UWAGA:** Podobnie jak w przypadku wszystkich osobistych urządzeń wyświetlających firma NEC DISPLAY SOLUTIONS zaleca okresowe wyświetlanie ruchomych obrazów, używanie ruchomego wygaszacza ekranu, okresową zmianę wyświetlanych obrazów, zawsze gdy obraz na ekranie jest nieruchomy lub wyłączenie monitora albo przełączenie go do trybu gotowości, gdy nie jest używany.

## Obraz miga

- Używany powtarzacz, koncentrator lub długi przewód może być przyczyną niestabilności i migotania obrazu. Jeśli jakość ekranu nie polepszyła się, podłącz przewód bezpośrednio do monitora bez używania powtarzacza/koncentratora lub zmień używany przewód. Użycie skrętki może powodować chropowatość obrazu przy pewnych środowiskach, w których znajduje się monitor, lub używanych kablach. Aby uzyskać więcej informacji, skontaktuj się z dostawcą.
- Niektóre kable HDMI mogą nie pokazywać prawidłowego obrazu. Jeśli rozdzielczość wejściowa wynosi 1920 x 2160, 3840 x 2160 lub 4096 x 2160, użyj kabla HDMI, który jest zatwierdzony do obsługi rozdzielczości 4K.

### Obraz jest niestabilny, nieostry lub pływający

- Kabel sygnałowy musi być dokładnie podłączony do złącza karty graficznej.
- Sprawdzając wyświetlany obraz na ekranie, dostosuj ustawienia opcji [ADJUST] (REGULACJA) w obszarze [PICTURE MODE] (TRYB OBRAZU).
- Po zmianie trybu wyświetlania może wystąpić konieczność ponownej regulacji ustawień obrazu w menu ekranowym.
- Sprawdź, czy monitor i karta graficzna są zgodne oraz zalecane częstotliwości sygnałów taktujących.
- Jeżeli tekst jest niewyraźny, zmień tryb wideo na bez przeplotu i ustaw częstotliwość odświeżania na 60 Hz.
- Obraz może być zniekształcony przy włączaniu zasilania lub przy zmianie ustawień.

### Obraz nie jest prawidłowo reprodukowany

- Za pomocą funkcji Image Adjust (Regulacja obrazu) menu ekranowego zwiększ lub zmniejsz wartość opcji Coarse (Wstępne).
- Upewnij się, że została wybrana rozdzielczość obsługiwana przez kartę graficzną i system.
- W razie wątpliwości zapoznaj się z informacjami na temat karty graficznej, systemu i opcji zmiany rozdzielczości.

### Obraz w wybranej rozdzielczości nie jest prawidłowo wyświetlany.

- Sprawdź w menu ekranowym, czy wybrano odpowiednią rozdzielczość.
- Jeśli ustawiona rozdzielczość jest za duża lub zbyt mała, pojawi się okno „OUT OF RANGE” (POZA ZAKRESEM) jako ostrzeżenie. Ustaw obsługiwaną rozdzielczość na podłączonym komputerze.

### Kontrast wideo jest albo zbyt wysoki albo zbyt niski

- Sprawdź, czy dla sygnału wejściowego wybrana jest właściwa opcja dla parametru VIDEO LEVEL (POZIOMU WIDEO).  
Dotyczy to tylko sygnałów wideo w wejściach DisplayPort, HDMI i OPTION.
  - **Czerń jest przytłumiona a biel obcięta** - zmień opcję VIDEO LEVEL na RAW.  
Przytłumiona czerń i obcięta biel mogą wystąpić, gdy poziom opcji VIDEO LEVEL (POZIOM WIDEO) monitora jest ustawiony na EXPAND (ROZSZERZENIE), podczas gdy poziomy kolorów źródłowego sygnału wideo to RGB Full (RGB 0-255), co powoduje utratę szczegółów w cieniach i rozjaśnieniach oraz zbyt wysoki kontrast obrazu.
  - **Czerń jest ciemnoszara, a biel zmętniała** - zmień opcję VIDEO LEVEL na EXPAND (ROZSZERZENIE).  
Przytłumiona czerń i biel mogą wystąpić przy ustawieniu VIDEO LEVEL na RAW, podczas gdy poziomy kolorów źródłowego sygnału wideo są ograniczone do RGB (RGB 16-235), co skutecznie uniemożliwia uzyskanie przez monitor pełnego zakresu jasności, a obraz wydaje się być pozbawiony kontrastu.

W zależności od określonego wzoru wyświetlania mogą się pojawić słabo widoczne pionowe lub poziome pasy. Nie oznacza to awarii monitora ani pogorszenia jego jakości.

## Problemy sprzętowe

### Przycisk nie działa

- Odłącz kabel zasilający monitora od gniazda zasilania, aby wyłączyć i zresetować monitor.
- Sprawdź główny włącznik/wyłącznik zasilania monitora.

### Brak dźwięku

- Sprawdź, czy kabel audio jest prawidłowo podłączony.
- Sprawdź, czy nie uruchomiono funkcji [MUTE] (Wyciszenie). Użyj pilota, aby włączyć lub wyłączyć funkcję wyciszenia.
- Sprawdź, czy [VOLUME] (GŁOŚNOŚĆ) nie jest ustawiona na minimalną wartość.
- Sprawdź, czy komputer obsługuje przekazywanie sygnału dźwiękowego przez złącze DisplayPort.  
Jeśli nie masz pewności, skontaktuj się ze sprzedawcą.
- Sygnału audio wychodzącego przez złącze wyjścia audio nie można regulować za pomocą opcji [SURROUND] (DŹWIĘK PRZESTRZENNY) i [EQUALIZER] (WYRÓWNIANIE) w menu ekranowym.

- Jeśli urządzenie audio HDMI-CEC nie jest podłączone, w opcji [AUDIO RECEIVER] (WZMACNIACZ) wybierz ustawienie [DISABLE] (WYŁĄCZ).

### Niedostępna funkcja pilota

- Baterie mogły się rozładować. Wymień baterie, a następnie sprawdź, czy działa pilot.
- Sprawdź, czy baterie włożono prawidłowo.
- Sprawdź, czy pilot jest skierowany na czujnik monitora.
- Sprawdź status opcji [LOCK SETTINGS] (USTAWIENIA BLOKADY).
- System zdalnego sterowania może nie działać, kiedy silne światło słoneczne lub sztuczne oświetlenie będzie oświetlać czujnik zdalnego sterowania monitora LCD lub, kiedy na ścieżce promieni będą się znajdować jakieś przedmioty.

### **Funkcja SCHEDULE (HARMONOGRAM)/ OFF TIMER (TIMER WYŁĄCZENIA) nie działa prawidłowo**

- Funkcja [SCHEDULE] (HARMONOGRAM) zostaje wyłączona po ustawieniu opcji [OFF TIMER] (TIMER WYŁĄCZENIA).
- Jeśli włączono funkcję [OFF TIMER] (TIMER WYŁĄCZENIA) i zasilanie monitora LCD jest wyłączone w wyniku nieoczekiwanej przerwy zasilania, funkcja [OFF TIMER] (CZASOMIERZ WYŁĄCZENIA) jest wyłączana.

### **Zaśnieżony obraz, niska jakość dźwięku telewizji**

- Sprawdź połączenia anteny/kabli. W razie konieczności skorzystaj z nowego kabla.

### **Koncentrator USB nie działa**

- Upewnij się, że kabel USB został prawidłowo podłączony. Należy sprawdzić w instrukcji urządzenia USB.
- Sprawdź, czy port wejściowy USB monitora jest podłączony z portem wyjściowym USB komputera. Sprawdź, czy komputer lub zasilanie USB są włączone.

### **Zakłócenia odbioru telewizyjnego**

- Sprawdź składniki pod kątem ekranowania, odsuń je w razie konieczności.

### **Niedostępna funkcja sterowania przez sieć LAN lub złącze RS-232C**

- Sprawdź przewód RS-232C (typ odwrotny) lub kabel LAN. Do połączenia należy używać przewodu LAN kategorii 5 lub wyższej.

### **Monitor przechodzi automatycznie w tryb czuwania**

- Sprawdź ustawienie opcji [OFF TIMER] (TIMER WYŁĄCZENIA).
- Ustaw wartość funkcji CEC na [OFF] (WYŁ.). Monitor może przejść w tryb gotowości, gdy podłączone urządzenie zgodne z HDMI-CEC przejdzie w tryb czuwania.
- Sprawdź ustawienia opcji [POWER] (ZASILANIE) w menu [SCHEDULE INFORMATION] (INFORMACJE O HARMONOGRAMIE).

### **Odtwarzacz multimedialny nie rozpoznaje dysku USB**

- Sprawdź, czy dysk USB jest podłączony do złącza USB.
- Sprawdź format pliku urządzenia pamięci USB, jeśli nie jest on rozpoznawany przez monitor.

## **Działanie wskaźnika zasilania**

---

### **Wskaźnik LED na monitorze nie świeci się (żaden kolor nie jest widoczny: ani zielony ani czerwony)**

- Upewnij się, że przewód zasilający jest prawidłowo podłączony do monitora i ściany oraz upewnij się, że główny włącznik monitora jest włączony.
- Upewnij się, że komputer nie działa w trybie oszczędzania energii (naciśnij klawisz lub poruszaj myszką).
- W obszarze [CONTROL] (STEROWANIE) menu ekranowego sprawdź, czy opcja [POWER INDICATOR] (WSKAŹNIK ZASILANIA) została włączona.

### **Kolory LED, z wyjątkiem niebieskiego, migają lub świecą**

- Mógł wystąpić jakiś błąd, proszę skontaktować się z dostawcą.
- Jeśli monitor zostanie wyłączony ze względu na zbyt wysoką temp. panującą jego wnętrzu, dioda LED błysnie sześć razy na zielono, bursztynowo albo czerwono. Pozostaw monitor na kilka minut, by ostygł, a następnie włącz go ponownie.
- Monitor może być w trybie gotowości.  
Naciśnij przycisk zasilania na pilocie zdalnego sterowania lub przycisk  na monitorze.

## Rozdział 8 Dane techniczne

Ten rozdział zawiera:

- ⇒ „Lista kompatybilnych sygnałów” na stronie 66
- ⇒ „C750Q” na stronie 67
- ⇒ „C860Q” na stronie 68

# Lista kompatybilnych sygnałów

Nazwa sygnału	Rozdzielczość	Częstotliwość przenoszenia		HDMI		DisplayPort	Uwagi
		W poziomie	W pionie	MODE1 (TRYB1)	MODE2 (TRYB2)		
VGA	640 x 480	31,5 kHz	60 Hz	Tak	Tak	Tak	
SVGA	800 x 600	37,9 kHz	60 Hz	Tak	Tak	Tak	
XGA	1024 x 768	48,4 kHz	60 Hz	Tak	Tak	Tak	
HD	1280 X 720	45,0 kHz	60 Hz	Tak	Tak	Tak	
WXGA	1280 x 768	47,8 kHz	60 Hz	Tak	Nie	Tak	
	1280 x 800	49,7 kHz	60 Hz	Tak	Tak	Tak	
SXGA	1280 x 1024	64 kHz	60 Hz	Tak	Tak	Tak	
WXGA	1360 x 768	47,7 kHz	60 Hz	Tak	Nie	Tak	
	1366 x 768	47,7 kHz	60 Hz	Tak	Nie	Tak	
SXGA+	1400 x 1050	65,3 kHz	60 Hz	Tak	Tak	Tak	
WXGA+	1440 x 900	55,9 kHz	60 Hz	Tak	Tak	Tak	
UXGA	1600 X 1200	75,0 kHz	60 Hz	Tak	Tak	Tak	
WSXGA+	1680 X 1050	65,3 kHz	60 Hz	Tak	Tak	Tak	
Full HD	1920 x 1080	67,5 kHz	60 Hz	Tak	Tak	Tak	
WUXGA	1920 x 1200	74,6 kHz	60 Hz	Nie	Tak	Tak	
4K/2	1920 x 2160	133,3 kHz	60 Hz	Nie	Tak	Nie	
4K	3840 x 2160	54,0 kHz	24 Hz	Tak	Tak	Tak	
	3840 x 2160	56,3 kHz	25 Hz	Tak	Tak	Tak	
	3840 x 2160	65,7 kHz	30 Hz	Nie	Nie	Tak	
	3840 x 2160	67,5 kHz	30 Hz	Tak	Tak	Tak	
	3840 x 2160	112,5 kHz	50 Hz	Nie	Tak	Tak*	
	3840 x 2160	133,3 kHz	60 Hz	Nie	Nie	Tak*	Zalecana rozdzielczość
	3840 x 2160	135,0 kHz	60 Hz	Nie	Tak	Tak*	Zalecana rozdzielczość
	4096 x 2160	54,0 kHz	24 Hz	Tak	Tak	Tak	Skompresowany obraz
	4096 x 2160	56,3 kHz	25 Hz	Nie	Tak	Tak	Skompresowany obraz
	4096 x 2160	67,5 kHz	30 Hz	Nie	Tak	Tak	Skompresowany obraz
	4096 x 2160	112,5 kHz	50 Hz	Nie	Tak	Tak*	Skompresowany obraz
HDTV (1080p)	1920 x 1080	27,0 kHz	24 Hz	Tak	Tak	Tak	
	1920 x 1080	28,1 kHz	25 Hz	Tak	Tak	Tak	
	1920 x 1080	33,8 kHz	30 Hz	Tak	Tak	Tak	
	1920 x 1080	56,3 kHz	50 Hz	Tak	Tak	Tak	
	1920 x 1080	67,5 kHz	60 Hz	Tak	Tak	Tak	
HDTV (1080i)	1920 x 1080 (z przeplotem)	28,1 kHz	50 Hz	Tak	Tak	Tak	
	1920 x 1080 (z przeplotem)	33,8 kHz	60 Hz	Tak	Tak	Tak	
HDTV (720p)	1280 X 720	37,5 kHz	50 Hz	Tak	Tak	Tak	
	1280 X 720	45,0 kHz	60 Hz	Tak	Tak	Tak	
SDTV (576p)	720 X 576	31,3 kHz	50 Hz	Tak	Tak	Tak	
SDTV (480p)	720 x 480	31,5 kHz	60 Hz	Tak	Tak	Tak	
SDTV (576i)	720 x 576 (z przeplotem)	15,6 kHz	50 Hz	Tak	Tak	Nie	
SDTV (480i)	720 x 480 (z przeplotem)	15,7 kHz	60 Hz	Tak	Tak	Nie	

\*: Ustawiono tylko HBR2.

- UWAGA:**
- W zależności od rozdzielczości sygnału wejściowego, znaki mogą wyglądać na zamazane lub cyfry mogą być zniekształcone.
  - W zależności od użytej karty graficznej lub sterownika, obraz może nie być wyświetlany prawidłowo.

# C750Q

## Dane techniczne urządzenia

Moduł LCD		Rozstaw pikseli: Rozdzielczość: Kolor: Jasność: Współczynnik kontrastu: Kąt patrzenia:	Przekątna 75"/189,27 cm 0,430 mm 3840 x 2160 Ponad 1073 milionów kolorów (w zależności od używanej karty graficznej) 350 cd/m <sup>2</sup> (maks.) przy 25°C 1200:1 89°(typ) przy CR>10
Częstotliwość		W poziomie: W pionie:	15 - 136 kHz 23 - 76 Hz
Częstotliwość zegara pikseli			25,0 MHz - 600,0 MHz (HDMI/DisplayPort)
Widzialny obszar			1649,66 x 927,94 mm
Sygnał wejściowy			
DisplayPort	Złącze DisplayPort	Cyfrowe RGB	DisplayPort (Do 4096x2160 (60 Hz), HDCP 1.3/2.2)
HDMI	Złącze HDMI	Cyfrowe YUV Cyfrowe RGB	HDMI (Do 4096x2160 (60 Hz), HDCP 1.4/2.2)
DŹWIĘK			
Wejście AUDIO	Złącze DisplayPort	Dźwięk cyfrowy	PCM 32, 44,1, 48 kHz (16/20/24 bity)
	Złącze HDMI	Dźwięk cyfrowy	PCM 32, 44,1, 48 kHz (16/20/24 bity)
Wyjście AUDIO	Gniazdo stereo mini jack	Dźwięk analogowy	Stereo L/P 0,5 V RMS
	HDMI (ARC) <sup>*3</sup>	Dźwięk cyfrowy	PCM 32, 44,1, 48 kHz (16/20/24 bity)
Moc głośnika			Głośnik wewnętrzny 10 W + 10 W (Stereo)
Sterowanie		RS-232C we: LAN: Remote IN (We. pilota):	9-pinowy D-Sub RJ-45 10 BASE-T/100 BASE-TX Stereo mini jack 3,5 mm Ø
USB			Port zasilania, 5 V/2 A (maks.) Port Media Player/Aktualizacja Firmware
Zasilanie			4,4 - 1,9A @ 100-240V AC, 50/60Hz
Zużycie energii		Normalna praca:	Ok. 195 W
Środowisko działania		Temperatura <sup>*1</sup> : Wilgotność: Wysokość n.p.m.:	0 - 40 °C / 32 - 104 °F 20 - 80 % (bez kondensacji) 0 - 3000 m (Jasność może się zmniejszać wraz z wysokością)
Środowisko przechowywania		Temperatura: Wilgotność:	-20 - 60 °C / -4 - 140 °F 10 - 90 % (bez kondensacji) / 90 % - 3,5 % x (Temp - 40 °C) przy temperaturach ponad 40 °C
Wymiar <sup>*2</sup>			1681,2 (S) x 959,6 (W) x 71,1 (G) mm/66,2 (S) x 37,8 (W) x 2,8 (G) cali
Masa			52,6 kg (116,0 funta)
Interfejs montażowy zgodny ze standardem VESA			400 x 400 mm (M8, 4 otwory)
Zasilanie w przypadku złącza typu 2 OPCJA			16 V/4,7 A

**UWAGA:** Dane techniczne mogą się zmienić bez powiadomienia.

\*1: Aby uzyskać szczegółowe informacje na temat akcesoriów podłączanych do opcjonalnej karty, skontaktuj się ze sprzedawcą.

\*2: Wymiary dotyczą tylko monitora, a nie jego elementów, które można zdemontować, a które mogą wystawać.

\*3: Tylko HDMI1.

## Dane techniczne urządzenia

Moduł LCD		Rozstaw pikseli: Rozdzielczość: Kolor: Jasność: Współczynnik kontrastu: Kąt patrzenia:	Przekątna 86"/217,43 cm 0,494 mm 3840 x 2160 Ponad 1073 milionów kolorów (w zależności od używanej karty graficznej) 350 cd/m <sup>2</sup> (maks.) przy 25°C 1200:1 89°(typ) przy CR>10
Częstotliwość		W poziomie: W pionie:	15 - 136 kHz 23 - 76 Hz
Częstotliwość zegara pikseli			25,0 MHz - 600,0 MHz (HDMI/DisplayPort)
Widzialny obszar			1895,04 x 1065,96 mm
Sygnał wejściowy			
DisplayPort	Złącze DisplayPort	Cyfrowe RGB	DisplayPort (Do 4096x2160 (60 Hz), HDCP 1.3/2.2)
HDMI	Złącze HDMI	Cyfrowe YUV Cyfrowe RGB	HDMI (Do 4096x2160 (60 Hz), HDCP 1.4/2.2)
DŹWIĘK			
Wejście AUDIO	Złącze DisplayPort	Dźwięk cyfrowy	PCM 32, 44,1, 48 kHz (16/20/24 bity)
	Złącze HDMI	Dźwięk cyfrowy	PCM 32, 44,1, 48 kHz (16/20/24 bity)
Wyjście AUDIO	Gniazdo stereo mini jack	Dźwięk analogowy	Stereo L/P 0,5 V RMS
	HDMI (ARC) <sup>*3</sup>	Dźwięk cyfrowy	PCM 32, 44,1, 48 kHz (16/20/24 bity)
Moc głośnika			Głośnik wewnętrzny 10 W + 10 W (Stereo)
Sterowanie		RS-232C we: LAN: Remote IN (We. pilota):	9-pinowy D-Sub RJ-45 10 BASE-T/100 BASE-TX Stereo mini jack 3,5 mm Ø
USB			Port zasilania, 5 V/2 A (maks.) Port Media Player/Aktualizacja Firmware
Zasilanie			5,0 - 2,1A przy 100-240 V AC, 50/60 Hz
Zużycie energii		Normalna praca:	Ok. 230 W
Środowisko działania		Temperatura <sup>*1</sup> : Wilgotność: Wysokość n.p.m.:	0 - 40 °C / 32 - 104 °F 20 - 80 % (bez kondensacji) 0 - 3000 m (Jasność może się zmniejszać wraz z wysokością)
Środowisko przechowywania		Temperatura: Wilgotność:	-20 - 60 °C / -4 - 140 °F 10 - 90 % (bez kondensacji) / 90 % - 3,5 % x (Temp - 40 °C) przy temperaturach ponad 40 °C
Wymiar <sup>*2</sup>			1928,2 (S) x 1099,2 (W) x 74,3 (G) mm/75,9 (S) x 43,3 (W) x 2,9 (G) cali
Masa			57,8 kg (127,4 funta)
Interfejs montażowy zgodny ze standardem VESA			400 x 400 mm (M8, 4 otwory)
Zasilanie w przypadku złącza typu 2 OPCJA			16 V/4,7 A

**UWAGA:** Dane techniczne mogą się zmienić bez powiadomienia.

\*1: Aby uzyskać szczegółowe informacje na temat akcesoriów podłączanych do opcjonalnej karty, skontaktuj się ze sprzedawcą.

\*2: Wymiary dotyczą tylko monitora, a nie jego elementów, które można zdemontować, a które mogą wystawać.

\*3: Tylko HDMI1.



# Załącznik A Licencja na znak towarowy i oprogramowanie

## Obchodni znaki

Microsoft® i Windows® są zastrzeżonymi znakami towarowymi lub znakami towarowymi Microsoft Corporation w Stanach Zjednoczonych i/lub innych krajach.

NEC jest zarejestrowanym znakiem handlowym NEC Corporation.

DisplayPort™ i logo DisplayPort™ są znakami handlowymi firmy Video Electronics Standards Association (VESA®) w Stanach Zjednoczonych i innych krajach.

MultiSync jest znakiem towarowym lub zastrzeżonym znakiem towarowym firmy NEC Display Solutions, Ltd. w Japonii i innych krajach.

Pozostałe nazwy marek i produktów wymienione w niniejszym dokumencie to znaki handlowe lub zastrzeżone znaki handlowe ich odpowiednich właścicieli.

HDMI oraz logo HDMI High-Definition Multimedia Interface i HDMI to znaki handlowe lub zastrzeżone znaki handlowe firmy HDMI Licensing Administrator, Inc. w Stanach Zjednoczonych i innych krajach.

Znak towarowy i logo PLink są znakami towarowymi zgłoszonymi do rejestracji lub już zarejestrowanymi w Japonii, Stanach Zjednoczonych Ameryki oraz innych krajach i obszarach.

CRESTRON i ROOMVIEW to zastrzeżone znaki towarowe firmy Crestron Electronics, Inc. w Stanach Zjednoczonych i/lub innych krajach.

NaViSet jest znakiem towarowym lub zastrzeżonym znakiem towarowym firmy NEC Display Solutions, Ltd. w Japonii i innych krajach.

Blu-ray to znak towarowy stowarzyszenia Blu-ray Disc Association.

TILE COMP i TILE MATRIX są znakami towarowymi lub zastrzeżonymi znakami towarowymi NEC Display Solutions, Ltd. w Japonii i innych krajach.



---

## [Powiadomienie] Informacje dot. licencji MPEG-4 AVC, MPEG-4 Visual dołączonej do niniejszego urządzenia

---

### 1. MPEG AVC

NINIEJSZY PRODUKT JEST LICENCJONOWANY W RAMACH LICENCJI PATENTOWEJ AVC NA OSOBISTY UŻYTEK KONSUMENTA LUB INNE ZASTOSOWANIA, W KTÓRYCH NIE OTRZYMUJE SIĘ WYNAGRODZENIA ZA (i) KODOWANIE WIDEO W ZGODNOŚCI Z STANDARDEM AVC („WIDEO AVC”) I/LUB (ii) DEKODOWANIE WIDEO AVC, KTÓRE ZOSTAŁO ZAKODOWANE PRZEZ KONSUMENTA W RAMACH AKTYWNOŚCI OSOBISTEJ I/LUB UZYSKANE OD DOSTAWCY WIDEO LICENCJONOWANEGO DO POZYSKIWANIA WIDEO AVC. NIE PRZYNAJE SIĘ ŻADNEJ LICENCJI NA INNY UŻYTEK. DODATKOWE INFORMACJE MOŻNA UZYSKAĆ OD ORGANIZACJI MPEG LA, L.L.C. WIĘCEJ INFORMACJI PODANO NA STRONIE [HTTP://WWW.MPEGLA.COM](http://www.mpegla.com)

### 2. MPEG-4 Visual

NINIEJSZY PRODUKT JEST LICENCJONOWANY ZGODNIE Z PATENTOWYM PRAWEM WIZUALNYM MPEG-4 DLA OSOBISTEGO I NIEKOMERCYJNEGO WYKORZYSTANIA KONSUMENTA DO (i) KODOWANIA WIDEO ZGODNIE ZE STANDARDEM WIZUALNYM MPEG-4 („WIDEO MPEG-4”) I/LUB (ii) DEKODOWANIA WIDEO MPEG-4, KTÓRE ZOSTAŁO ZAKODOWANE PRZEZ KONSUMENTA ZAANGAŻOWANEGO W DZIAŁALNOŚĆ OSOBISTĄ I NIEKOMERCYJNĄ I/LUB UZYSKANO OD DOSTAWCY WIDEO LICENCJONOWANY PRZEZ MPEG LA DO ZAPEWNIENIA WIDEO MPEG-4. NIE PRZYNAJE SIĘ ŻADNEJ LICENCJI NA INNY UŻYTEK. DODATKOWE INFORMACJE, W TYM ZWIĄZANE Z ZASTOSOWANIEM PROMOCYJNYM, WEWNĘTRZNYM I HANDLOWYM, MOŻNA UZYSKAĆ OD ORGANIZACJI MPEG LA, LLC. WIĘCEJ INFORMACJI PODANO NA STRONIE [HTTP://WWW.MPEGLA.COM](http://www.mpegla.com)

# Załącznik B Zasoby zewnętrzne

Dodatkowe dokumenty i akcesoria oraz opcjonalne aplikacje wymienione w tym podręczniku produktu są wymienione poniżej.

## Regionalne strony internetowe NEC Display Solutions

---

Global: <https://www.nec-display.com/global/>

Asia-Pacific: <https://www.nec-display.com/ap/contact/>

North America: <https://www.necdisplay.com>

Europa, Rosja, Bliski Wschód i Afryka: <https://www.nec-display-solutions.com>

Japan: <https://www.nec-display.com/jp/>

## Dodatkowa dokumentacja

---

### Dokument PDF „NEC LCD Monitor - External Control”

Dokument ten określa protokół komunikacyjny do zewnętrznego sterowania i kwerendowania monitora za pośrednictwem interfejsu RS-232C lub LAN. Protokół wykorzystuje kodowany plik binarny i wymaga obliczenia sum kontrolnych. Za pomocą tych poleceń można kontrolować większość funkcji monitora. Dostępny jest również prostszy protokół dla mniej wymagających zastosowań (patrz poniżej).

Ten dokument jest dostępny do pobrania ze strony internetowej NEC Display Solutions w Twoim regionie.

Dostępny jest również pakiet SDK (Software Development Kit) w języku programowania Python, który obudowuje ten protokół komunikacyjny w bibliotece języka Python, co przyspiesza programowanie.

<https://github.com/NECDisplaySolutions/necpdsdk>

### Dokument PDF „Projector/Monitor Common ASCII Control Command - Reference Manual”

Ten dokument opisuje protokół komunikacyjny do zewnętrznego sterowania podstawowymi funkcjami monitora przez LAN z wykorzystaniem prostej składni podobnej do języka angielskiego. Nadaje się on do łatwej integracji z istniejącymi systemami sterowania. Dostępne są takie funkcje, jak sterowanie i sprawdzanie stanu zasilania, wejść wideo, głośności i statusu. Protokół wykorzystuje kodowanie ASCII i nie wymaga obliczania sum kontrolnych.

Ten dokument jest dostępny do pobrania ze strony internetowej NEC Display Solutions w Twoim regionie.

## Oprogramowanie

---

Całość oprogramowania jest dostępna do pobrania na globalnej stronie internetowej NEC Display Solutions.

[https://www.nec-display.com/dl/en/dp\\_soft/lineup.html](https://www.nec-display.com/dl/en/dp_soft/lineup.html)

### Oprogramowanie NEC Display Wall Calibrator



To oprogramowanie zapewnia zaawansowaną konfigurację ścian wideo i dopasowanie kolorów przez kalibrację monitorów za pomocą zewnętrznego czujnika koloru. Jest to przydatne przy przygotowywaniu konfiguracji z wieloma monitorami — takich jak ściana wideo — w celu uzyskania najlepszej możliwej jasności i dopasowania kolorów między ekranami oraz konfiguracji właściwych ustawień. Oprogramowanie jest dostępne dla kupienia w wersjach dla systemów Microsoft Windows i macOS oraz może wymagać użycia obsługiwanego zewnętrznego czujnika kolorów. Aby uzyskać informacje na temat ich zakupu i dostępności, skontaktuj się z autoryzowanym dystrybutorem produktów NEC lub odwiedź właściwą regionalną witrynę NEC Display Solutions.

### Oprogramowanie NaViSet Administrator



To bezpłatne oprogramowanie jest zaawansowanym i wydajnym, sieciowym systemem kontroli, monitorowania i zarządzania zasobami monitorów i projektorów NEC. Oprogramowanie jest dostępne dla systemów Microsoft Windows i macOS.

Najnowsza wersja oprogramowania NaViSet Administrator jest dostępna w witrynie internetowej firmy NEC Display Solutions.

## Sprzęt

---

### Czujnik kolorów USB MDSVSENSOR 3

Ten niestandardowy czujnik koloru X-Rite może być używany z wymienionym powyżej oprogramowaniem NEC Display Wall Calibrator. Aby uzyskać informacje na temat ich zakupu i dostępności, skontaktuj się z autoryzowanym dystrybutorem produktów NEC lub odwiedź właściwą regionalną witrynę NEC Display Solutions.

# Załącznik C Lista funkcji menu OSD

## Zawartość tego rozdziału

- ⇒ „INPUT (WEJŚCIE)” na stronie 73
- ⇒ „PICTURE (OBRAZ)” na stronie 75
- ⇒ „AUDIO (DŹWIĘK)” na stronie 78
- ⇒ „SCHEDULE (HARMONOGRAM)” na stronie 79
- ⇒ „SLOT (GNIAZDO)” na stronie 80
- ⇒ „NETWORK (SIEĆ)” na stronie 81
- ⇒ „PROTECT (OCHRONA)” na stronie 82
- ⇒ „SYSTEM” na stronie 85

Wartości domyślne mogą zostać udostępnione na życzenie.

# INPUT (WEJŚCIE)

MENU INPUT (WEJŚCIA)	
INPUT SELECT (WYBÓR WEJŚCIA)	
DisplayPort	Wybierz źródło sygnału wejściowego.
HDMI1	
HDMI2	
Media Player (Odtwarzacz multimedialny)	
OPTION (OPCJA)*1	
INPUT SETTINGS (USTAWIENIA WPROWADZANIA)	
INPUT NAME (NAZWA WEJŚCIA)	Zmiana nazwy bieżącego wejścia. Można ustawiać nazwy niestandardowe, zawierające maksymalnie 14 znaków, w tym spacje. Znaki mogą być kombinacją liter (A-Z), cyfr (0-9) i niektórych symboli.
NAME RESET (RESET NAZWY)	Przywraca domyślną nazwę bieżącego wejścia. Podświetl [PROCEED] (WYKONAJ) i naciśnij SET na pilocie, by zresetować nazwę wejścia. Dostępne są opcje: PROCEED (WYKONAJ) / CANCEL (ANULUJ)
AUTO INPUT CHANGE (AUTOMATYCZNA ZMIANA WEJŚCIA)*2	Po włączeniu opcja jest w stanie wykrywać i zmieniać wejścia w zależności od pojawienia się lub utraty sygnału. Pozwala na dostosowanie priorytetu wejść. UWAGA: Ta opcja jest niedostępna, gdy te opcje menu ekranowego są włączone: <ul style="list-style-type: none"> <li>Opcja [HUMAN SENSING] (CZUJNIK UŻYTKOWNIKA) jest ustawiona na [ENABLED] (WŁĄCZONA) w ustawieniu [AUTO DIMMING] (AUTOMATYCZNE PRZYCIEMNIANIE) w menu [CONTROL] (STEROWANIE).</li> </ul>
NONE (BRAK)	Monitor nie szuka sygnałów wideo innych wejść. Jeśli sygnał wideo zostanie utracony na bieżącym wejściu lub jeśli monitor ręcznie przełączy się na wejście bez sygnału wideo, ekran będzie czarny, a dioda LED zacznie migać na zielono. Jeśli opcja [POWER SAVE] (OSZCZĘDZANIE ENERGII) jest włączona, monitor wejdzie w tryb oszczędzania energii po upływie okresu czasu ustawionego dla opcji [POWER SAVE].
FIRST DETECT (PIERWSZY WYKRYTY)*3	Monitor nie szuka sygnału wideo w innych połączeniach wejściowych, jeśli bieżące wejście ma sygnał wideo. Jeśli bieżące połączenie wejściowe nie ma sygnału wideo, monitor będzie szukał sygnału wideo w innych połączeniach wejściowych. Jeżeli sygnał wideo zostanie znaleziony, monitor automatycznie przełączy się z bieżącego wejścia na wejście z aktywnym źródłem sygnału wideo.
LAST DETECT (OSTATNI WYKRYTY)*3	Monitor aktywnie szuka sygnału wideo w innych połączeniach wejściowych, nawet jeśli odbiera bieżący sygnał wideo. Gdy nowe źródło sygnału wideo zostanie zastosowane w innym połączeniu wyjściowym, monitor automatycznie przełączy się na nowe źródło. Jeśli sygnał wideo zostanie utracony w bieżącym połączeniu wejściowym, monitor będzie szukał sygnału wideo w innych połączeniach wejściowych. Jeżeli sygnał wideo zostanie znaleziony, monitor automatycznie przełączy się z bieżącego wejścia na wejście z aktywnym źródłem sygnału wideo.
CUSTOM DETECT (WYKRYWANIE NIESTANDARDOWEGO)	Monitor wyszukuje sygnał wideo tylko na wejściach wybranych jako priorytetowe. W przypadku utraty sygnału, monitor wyszukuje sygnał w kolejności priorytetowej i automatycznie przełącza się na wejście o najwyższym priorytecie z aktywnym sygnałem wizyjnym. Monitor aktywnie przeszukuje te wejścia. Jeśli aktualne wejście sygnału nie ma priorytetu 1, a na wejścia z priorytetem 1 pojawi się nowy sygnał, monitor automatycznie przełączy się na wejście o wyższym priorytecie. UWAGA: <ul style="list-style-type: none"> <li>[Media Player] (Odtwarzacz multimedialny) będzie działać tylko wtedy, gdy podłączone jest urządzenie pamięci masowej USB.</li> </ul>

MENU INPUT (WEJŚCIA)	
ADVANCED	
INPUT SIGNAL SETTINGS (USTAWIENIA SYGNAŁU WEJŚCIOWEGO)	
DisplayPort	
BIT RATE	Wybór pomiędzy [HBR] lub [HBR2].
HDMI	Wybór trybu HDMI. MODE1 (TRYB1): Maksymalna rozdzielczość to 3840 x 2160 (30 Hz) MODE2 (TRYB2): Maksymalna rozdzielczość to 3840 x 2160 (60 Hz), HDCP2.2.2 lub HDR
Media Player (Odtwarzacz multimedialny)	Konfiguracja ustawień autoodtwarzania dla odtwarzacza multimedialnego. OFF (WYŁ.): Nie odtwarza automatycznie żadnych plików. Photo (Zdjęcia): Automatycznie odtwarza pliki obrazów (zdjęcia). Music (Muzyka): Automatycznie odtwarza pliki muzyczne. Movie (Film): Automatycznie odtwarza pliki wideo. W przypadku korzystania z ustawienia innego niż [OFF] (WYŁ.), pliki w folderze „AUTO_PLAY” urządzenia pamięci masowej USB będą odtwarzane automatycznie w następujących przypadkach: - Po wyłączeniu i włączeniu zasilania, gdy jako sygnał wejściowy ustawiony jest [Media Player] (Odtwarzacz multimedialny). - Gdy opcja [INPUT SELECT] (WYBÓR WEJŚCIA) jest ustawiona na [Media Player] (Odtwarza multimedialny). UWAGA: <ul style="list-style-type: none"> <li>Odtwarzanie odbywa się w kolejności nazw plików; najpierw w kolejności numerycznej (rosnąco), a następnie alfabetycznej (rosnąco).</li> <li>To ustawienie w połączeniu z opcją [AUTO INPUT CHANGE] (AUTOMATYCZNA ZMIANA WEJŚCIA) powoduje przełączenie systemu na „Odtwarzacz multimedialny” i automatyczne odtwarzanie wybranego pliku w przypadku utraty sygnału wejściowego.</li> </ul>
OVERSCAN (NADSKANOWANIE)* <sup>3</sup>	Niektóre formaty wideo wymagają innych trybów skanowania w celu wyświetlenia obrazu najwyższej jakości. UWAGA: Ta funkcja jest niedostępna, gdy ustawienie [MOTION] (RUCH) w opcji [SCREEN SAVER] (WYGASZACZ EKRAŃU) jest aktywne.
ON (WŁ.)	Obraz jest skalowany, aby najlepiej pasował do ekranu bez zmiany proporcji. Niektóre obrazy będą miały przycięte krawędzie. Na ekranie będzie wyświetlane ok. 95% obrazu.
OFF (WYŁ.)	Na ekranie jest widoczny cały obraz. To ustawienie może zniekształcić obraz na krawędziach. UWAGA: Jeżeli używany jest komputer z wyjściem HDMI, należy wybrać ustawienie [OFF] (WYŁ.)
AUTO	Rozmiar obrazu jest ustawiany automatycznie.
VIDEO RANGE (ZAKRES WIDEO)* <sup>3</sup>	Dostosowanie zakresu gradacji zgodnie z sygnałem wideo w celu poprawy wyświetlania obszarów białych i czarnych obrazu. UWAGA: Ta funkcja jest dostępna tylko po wybraniu ustawienia HDMI, DisplayPort lub [OPTION] (OPCJA) w opcji [INPUT SIGNAL] (SYGNAŁ WEJŚCIOWY).
RAW SIGNAL (SYGNAŁ RAW)	Ustawienie przeznaczone dla komputerów. Wyświetlane są wszystkie sygnały wejściowe kroków 0–255.
EXPANDED SIGNAL (SYGNAŁ ROZSZERZONY)	Ustawienie przeznaczone dla sprzętu audio-wideo. Rozszerza sygnały wejściowe z 16–235 poziomów szarości na 0–255 poziomów szarości.
AUTO	Automatycznie ustawia sygnałów wejściowych przez regulację podłączonych urządzeń.
CEC	Oferuje kompatybilność z CEC (Consumer Electronics Control) odtwarzaczom multimedialnym, podłączonym za pośrednictwem HDMI, możliwość komunikacji i ograniczonej kontroli między urządzeniem a monitorem. Dostępne tylko dla wejść HDMI.
CEC	Po wybraniu opcji [MODE1] (TRYB1) lub [MODE2] (TRYB2), następujące funkcje są aktywowane automatycznie: - Gdy podłączone urządzenie multimedialne HDMI-CEC rozpocznie odtwarzanie, monitor włączy się i/lub przełączy się na wejście HDMI, do którego podłączone jest urządzenie multimedialne. - Bezprzewodowy pilot zdalnego sterowania monitora może być używany do sterowania niektórymi funkcjami urządzenia multimedialnego. Po wybraniu opcji [MODE1] (TRYB1) dostępne są następujące funkcje CEC pilota: 1 (◀), 2 (▶), 3 (⏪), 5 (■), 6 (⏩), ENT, EXIT, ▲, ▼, +, –, MUTE, VOL+, VOL–. Po wybraniu opcji [MODE2] (TRYB2) dostępne są następujące funkcje CEC pilota: 0 do 9 i – na klawiaturze, ENT, EXIT, ▲, ▼, +, –, GUIDE, MUTE, SET/POINT ZOOM, VOL+, VOL–, CH/ZOOM+, CH/ZOOM–. W zależności od typu podłączonego urządzenia, funkcje CEC mogą nie działać w opisany sposób. Nie wszyscy producenci zapewniają ten sam poziom integracji i sterowania CEC lub mogą zapewnić jedynie wsparcie dla swoich produktów.
AUTO TURN OFF (AUTOMATYCZNE WYŁĄCZANIE)	Urządzenie zgodne ze standardem HDMI-CEC przechodzi w stan czuwania w tym samym czasie co monitor, gdy na pilocie zdalnego sterowania zostanie naciśnięty przycisk STANDBY lub gdy na monitorze zostanie naciśnięty przycisk  UWAGA: Podłączone urządzenie zgodne ze standardem HDMI-CEC może nie przejść w stan gotowości, jeśli aktualnie nagrywa.

MENU INPUT (WEJŚCIA)		
AUDIO RECEIVER (WZMACNIACZ)	Po wybraniu opcji [ENABLE] (WŁĄCZ) głośnik wewnętrzny zostaje wyciszony, a dźwięk jest emitowany przez podłączony sprzęt audio z funkcją ARC. Po wybraniu opcji [DISABLE] (WYŁĄCZ), podłączony sprzęt audio z funkcją ARC zostaje wyciszony, a dźwięk jest emitowany przez wewnętrzny głośnik. UWAGA: • Zmiana ustawień opcji [AUDIO RECEIVER] (WZMACNIACZ) może potrwać chwilę, ale nie jest to awaria monitora.	
SEARCH DEVICE (SZUKAJ URZĄDZENIA)	Przeszukuje wejście HDMI pod kątem podłączonego urządzenia zgodnego ze standardem HDMI-CEC. Jeśli urządzenie zostanie znalezione, zostanie wyświetlony typ podłączonego urządzenia zgodnego ze standardem HDMI-CEC oraz zarejestrowana nazwa urządzenia. Po wykryciu urządzeń zgodnych ze standardem HDMI-CEC, można przełączyć wejście urządzenia, wybierając urządzenie.	
SIGNAL FORMAT (FORMAT SYGNAŁU)	Wybiera ustawienie przestrzeni kolorów i RGB dla sygnału HDMI/DisplayPort.	
SIDE BORDER COLOR (KOLOR RAMKI BOCZNEJ)* <sup>3</sup>	Regulacja kolorów ramek, które są wyświetlane, gdy obraz nie wypełnia całego ekranu. Naciśnij przycisk +, aby rozjaśnić ramki. Poziom można zwiększać, aż kolor będzie biały. Naciśnij przycisk -, aby przyciemnić ramki. Poziom można zmniejszać, aż kolor będzie czarny.	
RESET (RESETUJ)	Przywraca wszystkie ustawienia menu wejść do ustawień fabrycznych z wyjątkiem [INPUT NAME] (NAZWA WEJŚCIA) i [AUTO INPUT CHANGE] (AUTOMATYCZNA ZMIANA WEJŚCIA).	

\*1: Ta funkcja zależy od używanej opcjonalnej karty. Ta funkcja jest dostępna tylko po zainstalowaniu opcjonalnej karty.

\*2: Przy pewnych urządzeniach wykrycie może nie zadziałać poprawnie.

\*3: Z wyjątkiem Odtwarzacza multimedialnego.

## PICTURE (OBRAZ)

MENU PICTURE (OBRAZ)	
PICTURE MODE (TRYB OBRAZU)	Zapewnia wstępnie skonfigurowane ustawienia obrazu odpowiednie dla różnych środowisk, w których urządzenie może być używane, lub umożliwia dostosowanie ustawienia do preferencji widza.
NATIVE (STANDARDOWE)	Ustawienie standardowe.
RETAIL (SKLEP)	Jasne, żywe kolory idealne do reklamy i prezentacji marki.
CONFERENCING (KONFERENCJA)	Niższa temperatura barwowa, tryb zoptymalizowany dla naturalnej cery ludzkiej.
HIGHBRIGHT (WYSOKA JASNOŚĆ)	Maksymalna jasność podświetlenia przy wyższej temperaturze barwowej dla jaśniejszych warunków otoczenia.
TRANSPORTATION (TRANSPORT)	Maksymalna jasność podświetlenia z wysokim kontrastem do czytania tekstu w każdych warunkach.
CUSTOM (NIESTANDARDOWY)	Ustawienia konfigurowalne.
BACKLIGHT (PODŚWIETLENIE)	Regulacja ogólnej jasności obrazu i tła. Naciśnij przycisk [+] lub [-], aby dostosować ustawienie. UWAGA: Po wybraniu opcji [MODE1] (TRYB1) lub [MODE2] (TRYB2) w [AMBIENT LIGHT SENSING] (WYKRYWANIE OŚWIETLENIA POMIESZCZENIA) w menu [ADVANCED] (ZAAWANSOWANE) nie można zmienić tej funkcji.
BACKLIGHT DIMMING (ŚCIEMNIANIE PODŚWIETLENIA)	Automatycznie dostosowuje niezależnie każdy z klastrów wyróżnienia ekranu LCD, zgodnie z sygnałem wejściowym.
VIDEO BLACK LEVEL (POZIOM CZERNI)	Regulacja poziomu luminancji czerni.

MENU PICTURE (OBRAZ)	
GAMMA	Wybierz korekcję gamma monitora, aby uzyskać najlepszą jakość obrazu. Wybór zależy od przewidywanego zastosowania.
NATIVE (STANDARDOWE)	Za korekcję gamma odpowiada wyświetlacz LCD.
2.2	Typowy współczynnik gamma monitora do używania w połączeniu z komputerem.
2.4	Typowe ustawienia gamma do użytku z filmami, na przykład z DVD i Blu-ray.
S GAMMA (GAMMA S)	Specjalny współczynnik gamma dla filmów odpowiedniego typu. Zwiększa natężenie jasnych części obrazu, a zmniejsza ciemnych (S-Curve). UWAGA: Nie używać do zastosowań diagnostycznych.
DICOM SIM. (Symulacja DICOM)	Krzywa DICOM GSDF symulowana dla wyświetlacza LCD.
PROGRAMMABLE1, 2, 3 (PROGRAMOWALNA1, 2, 3)	Programowalna krzywa gamma, którą można załadować przy użyciu opcjonalnego oprogramowania firmy NEC.
COLOR (KOLOR)	
COLOR (KOLOR)	Regulacja nasycenia kolorów obrazu. Naciśnij przycisk + lub -, aby dostosować ustawienie.
COLOR TEMP: (TEMPERATURA BARW)	Regulacja temperatury barw całego obrazu. Niższa temperatura kolorów nada ekranowi czerwony odcień. Wysoka temperatura kolorów sprawia, że obraz jest bardziej niebieski. Jeśli temperatura wymaga dodatkowej regulacji, można zmienić poziomy barw składowych R/G/B punktu bieli. Aby dostosować poziomy R/G/B, ustaw w opcji [COLOR TEMP] (TEMPERATURA BARW) wartość [CUSTOM] (NIESTANDARDOWY). UWAGA: Wartości tego ustawienia nie można zmieniać, jeśli w opcji [GAMMA] wybrano wartość PROGRAMMABLE1 (PROGRAMOWALNA1), PROGRAMMABLE2 (PROGRAMOWALNA2) lub PROGRAMMABLE3 (PROGRAMOWALNA3).
COLOR CONTROL (STEROWANIE KOLORAMI)	Oddzielna regulacja odcienia koloru czerwonego, żółtego, zielonego, błękitnego, niebieskiego i amarantowego. Na przykład, można zmienić kolor czerwony na żółty lub fioletowy.
CONTRAST (KONTRAST)	Pozwala na wyregulowanie jasności obrazu w odniesieniu do sygnału wejściowego. Naciśnij przycisk + lub -, aby dostosować ustawienie.
ADVANCED	
HDR MODE	Gdy monitor wykryje sygnał HDR, można wybrać preferowaną korekcję gamma spośród dostępnych opcji: [LOW] (NISKA), [MIDDLE] (ŚREDNIA) lub [HIGH] (WYSOKA).
SHARPNESS (OSTROŚĆ)	Regulacja ostrości obrazu. Naciśnij przycisk + lub -, aby dostosować ustawienie. UWAGA: W zależności od kombinacji rozdzielczości wejściowej i ustawienia opcji [ASPECT] (PROPORCJE) ta funkcja może nie działać.
ASPECT (PROPORCJE)	Wybór współczynnika proporcji obrazu wyświetlanego na ekranie. UWAGA: <ul style="list-style-type: none"> <li>Zmiana przy pomniejszonym obrazie ustawień opcji [H POS] (POZYCJA W POZIOMIE) oraz [V POS] (POZYCJA W PIONIE) nie spowoduje zmiany obrazu.</li> <li>Po uruchomieniu funkcji [SCREEN SAVER] (WYGASZACZ EKRANU) wartość [ASPECT] (PROPORCJE) zmienia się na [FULL] (PEŁNY). Kiedy funkcja [SCREEN SAVER] (WYGASZACZ EKRANU) zostanie zatrzymana, wartość [ASPECT] (PROPORCJE) wróci do poprzedniego ustawienia.</li> <li>Ta funkcja jest niedostępna, gdy ustawienie [MOTION] (RUCH) w opcji [SCREEN SAVER] (WYGASZACZ EKRANU) jest aktywne.</li> <li>Opcja [ZOOM] (POWIĘKSZENIE) jest niedostępna przy dla obrazów w rozdzielczości 4K.</li> </ul>
NORMAL (NORMALNY)	Wyświetlanie obrazu przy zachowaniu współczynnika proporcji obrazu źródłowego.
FULL (PEŁNE)	Obraz wypełnia cały ekran.
WIDE (SZEROKIE)	Obraz w formacie 16:9 jest rozciągany na cały ekran.
1:1	Wyświetlanie obrazu w formacie 1 x 1 pikseli. Jeśli rozdzielczość wejściowa jest wyższa niż zalecana, obraz zostanie dopasowany do ekranu.
ZOOM (POWIĘKSZENIE)	Rozwija/zmniejsza obraz. UWAGA: Obszary rozciągniętego obrazu znajdujące się poza aktywną przestrzeń wyświetlania nie są widoczne. Pomniejszony obraz może cechować się utratą jakości.
ZOOM (POWIĘKSZENIE)	Zachowuje współczynnik proporcji podczas powiększania.
HZOOM (POWIĘKSZENIE POZIOME)	Wartość powiększenia w poziomie.
VZOOM (POWIĘKSZENIE PIONOWE)	Wartość powiększenia w pionie.
H POS (POZYCJA W POZIOMIE)	Pozycja w poziomie.
V POS (POZYCJA W PIONIE)	Pozycja w pionie.



MENU PICTURE (OBRAZ)	
ADAPTIVE CONTRAST (KONTRAST ADAPACYJNY)*2	<p>Ustawienie poziomu regulacji dynamicznego kontrastu.</p> <p>Jeśli ustawiono wartość [HIGH] (WYSOKA), obraz będzie wyświetlany wyraźnie, ale szeroki przedział zmienności kontrastu sprawi, że jasność będzie niestabilna.</p>
AUTO DIMMING (CZUJNIK)	Ustawienie automatyczne wyróżnienia dla wyświetlacza LCD dostosowanego do intensywności światła w otoczeniu.
AUTO BRIGHTNESS	Zmiana poziomu jasności na podstawie sygnału wejściowego.
AMBIENT LIGHT SENSING (CZUJNIK OŚWIETLENIA OTOCZENIA)	<p>W zależności od ilości światła w pomieszczeniu można ustawić zmniejszanie lub zwiększanie jasności wyświetlacza LCD. Jeśli w pokoju jest jasno, podświetlenie monitora jest zwiększane.</p> <p>Jeśli w pokoju jest ciemno, podświetlenie monitora jest zmniejszane. Celem tej funkcji jest zwiększenie wygody używania monitora w przypadku różnych warunków oświetlenia.</p> <p>Ustawienia parametru otoczenia:</p> <p>[AMBIENT LIGHT SENSING] (CZUJNIK OŚWIETLENIA OTOCZENIA) w menu ekranowym, wybierz [MODE1] (TRYB1) lub [MODE2] (TRYB2) i ustaw [ILLUMINANCE] (LUMINANCJA) i [BACKLIGHT] (PODŚWIETLENIE).</p> <p>IN BRIGHT (W JASNYM): Ustawienie do użytku w jasnym pomieszczeniu.</p> <p>ILLUMINANCE (LUMINANCJA) - poziom natężenia oświetlenia w jasnym pomieszczeniu.</p> <p>BACKLIGHT (PODŚWIETLENIE) - maksymalny poziom podświetlenia w jasnym pomieszczeniu.</p> <p>IN DARK (W CIEMNYM): Ustawienie do użytku w ciemnym pomieszczeniu.</p> <p>ILLUMINANCE (LUMINANCJA) - poziom natężenia oświetlenia w ciemnym pomieszczeniu.</p> <p>BACKLIGHT (PODŚWIETLENIE) - maksymalny poziom podświetlenia w ciemnym pomieszczeniu.</p> <p>STATUS (STAN): Pokazuje aktualny poziom ustawień opcji [ILLUMINANCE] (LUMINANCJA) i [BACKLIGHT] (PODŚWIETLENIE).</p> <p>Gdy opcja [AMBIENT LIGHT SENSING] (WYKRYWANIE OŚWIETLENIA OTOCZENIA) jest włączona, poziom podświetlenia ekranu automatycznie dopasowuje się do intensywności oświetlenia w pomieszczeniu (patrz rysunek poniżej).</p> <div style="text-align: center;"> <p>Poziom ustawienia BACKLIGHT (PODŚWIETLENIE) używany przez monitor, kiedy poziom oświetlenia otoczenia jest niski.</p> <p>Poziom ustawienia BACKLIGHT (PODŚWIETLENIE) używany przez monitor, kiedy poziom oświetlenia otoczenia jest wysoki.</p> <p>Zakres parametru BACKLIGHT (PODŚWIETLENIE).</p> <p>Zakres ustawień parametru BACKLIGHT (PODŚWIETLENIE).</p> <p>0% 100% 100% 0%</p> <p>Ciemno Jasne pomieszczenie Jasno</p> </div> <p>L - poziom parametru ILLUMINANCE (LUMINANCJA) używany przez monitor przy niskim poziomie oświetlenia otoczenia.  H - poziom parametru ILLUMINANCE (LUMINANCJA) używany przez monitor przy wysokim poziomie oświetlenia otoczenia.</p> <p>UWAGA:</p> <ul style="list-style-type: none"> <li>• Przy ustawieniu [MODE1] (TRYB1) lub [MODE2] (TRYB2), nie można zmienić ustawienia [BACKLIGHT] (PODŚWIETLENIE).</li> <li>• Ustawienie opcji [MODE2] (TRYB2) powoduje, że jasność ta jest jeszcze ciemniejsza niż w przypadku opcji [MODE1] (TRYB1), gdy poziom podświetlenia jest ustawiony na [0/100].</li> <li>• Gdy opcja [AMBIENT LIGHT SENSING] (WYKRYWANIE OŚWIETLENIA OTOCZENIA) jest włączona nie należy zakrywać czujnika. Funkcja ta jest włączona, gdy jest ustawiona na [MODE1] (TRYB1) lub [MODE2] (TRYB2).</li> </ul>
HUMAN SENSING (WYKRYWANIE UŻYTKOWNIKA)*1	<p>Automatycznie dostosowuje poziom podświetlenia i głośności w zależności od tego, czy przed monitorem wykryto obecność użytkownika, czy też nie.</p> <p>UWAGA: Funkcja wykrywania użytkownika jest automatycznie wyłączana, jeśli w czasie, gdy aktywna jest funkcja [HUMAN SENSING] (WYKRYWANIE UŻYTKOWNIKA) zostanie włączona opcja [AUTO INPUT CHANGE] (AUTOMATYCZNA ZMIANA WEJŚCIA).</p> <p>Opcja [POWER SAVE] (OSZCZĘDZANIE ENERGII) jest wyłączona, gdy w opcji [HUMAN SENSING] (WYKRYWANIE CZŁOWIEKA) opcja [AUTO OFF] (AUTOMATYCZNE WYŁĄCZENIE) ma wartość [CUSTOM] (DOSTOSOWANE).</p>
DISABLE (WYŁĄCZ)	Funkcja wykrywania użytkownika zostaje wyłączona.
AUTO OFF (AUTOMATYCZNE WYŁĄCZENIE)	<p>Podświetlenie monitora automatycznie się wyłącza, a głośność wycisza się, gdy w okresie ustawionym w [WAITING TIME] (CZAS OCZEKIWANIA) nie zostanie wykryta obecność użytkownika.</p> <p>Pojawienie się w pobliżu monitora użytkownika spowoduje automatycznie przywrócenie normalnej pracy.</p>
CUSTOM (NIESTANDARDOWY)	<p>Sygnał wejściowy, poziomy podświetlenia i głośności monitora automatycznie zmieniają się na wartości ustawione dla opcji [INPUT SELECT] (WYBÓR WEJŚCIA), [BACKLIGHT] (PODŚWIETLENIE) i [VOLUME] (GŁOŚNOŚĆ), gdy w okresie ustawionym jako [WAITING TIME] (CZAS OCZEKIWANIA) nie zostanie wykryta obecność użytkownika.</p> <p>Gdy użytkownik ponownie znajdzie się w pobliżu monitora, monitor automatycznie przywróci podświetlenie i głośność do normalnego poziomu i odtworzy sygnał wejściowy wybrany dla opcji [INPUT SELECT] (WYBÓR WEJŚCIA).</p>

MENU PICTURE (OBRAZ)	
TILE MATRIX (MATRYCA PODOBRAZÓW)	Umożliwia rozszerzenie obrazu i wyświetlenie go na wielu ekranach (do 100) za pomocą wzmacniacza rozdzielczego. Opcja ta służy do konfiguracji ustawień opcji TILE MATRIX (MATRYCA PODOBRAZÓW). UWAGA: <ul style="list-style-type: none"> <li>• Obrazów o niskiej rozdzielczości nie należy rozdzielać na wiele monitorów.</li> <li>• Bez wzmacniacza rozdzielczego można pracować na mniejszej liczbie ekranów.</li> <li>• Jeśli w opcji [ASPECT] (PROPORCJE) wybrano ustawienie [ZOOM] (POWIĘKSZENIE), po włączeniu matrycy podobrazów ustawienie zmienia się na [FULL] (PEŁNY). Po dezaktywacji matrycy podobrazów ustawienie [ASPECT] (PROPORCJE) powraca do wartości [ZOOM] (POWIĘKSZENIE).</li> <li>• Gdy matryca podobrazów jest aktywna, zmiana ustawienia proporcji obrazu na [ZOOM] (POWIĘKSZENIE) lub zmiana poziomu powiększenia nie ma wpływu na obraz. Gdy matryca zostaje wyłączona, wszelkie ustawienia zmienione podczas gdy matryca była aktywna, zostają natychmiast zastosowane.</li> <li>• Jeśli odtwarzacz multimedialny działa przy aktywnej opcji [TILE MATRIX] (MATRYCA PODOBRAZÓW), mogą występować odstępy czasu między obrazami wyświetlanymi na monitorach.</li> </ul>
H MONITORS (MONITORY W POZIOMIE)	Liczba monitorów ustawionych poziomo.
V MONITORS (MONITORY W PIONIE)	Liczba monitorów ustawionych pionowo.
POSITION (POŁOŻENIE)	Wybierz sekcję podzielonego obrazu do wyświetlenia na bieżącym monitorze.
TILE COMP (KOMPENSACJA PODOBRAZÓW)	Regulacja obrazu w celu skompensowania odstępu pomiędzy monitorami. Po aktywacji, rozmiar i położenie obrazu można regulować za pomocą przycisków + lub – na pilocie zdalnego sterowania.
CONFIRM SETTINGS (POTWIERDŹ USTAWIENIA)	Włączenie matrycy podobrazów.
RESET (RESETUJ)	Przywraca fabryczne wartości ustawień obrazu z wyjątkiem ustawień [PICTURE MODE] (TRYB OBRAZU).

\*1: Ta funkcja jest dostępna tylko po podłączeniu opcjonalnego czujnika.

\*2: Z wyjątkiem sygnału RGB.

## AUDIO (DŹWIĘK)

MENU AUDIO	
AUDIO MODE (TRYB AUDIO)	Zapewnia wstępnie skonfigurowane ustawienia dźwięku odpowiednie dla różnych środowisk, w których urządzenie może być używane, lub umożliwia dostosowanie ustawienia do preferencji widza.
NATIVE (STANDARDOWE)	Ustawienie standardowe.
RETAIL (SKLEP)	Dźwięk przestrzenny zapewniający czystość dźwięku w sklepach detalicznych.
CONFRENCING (KONFERENCJA)	Zoptymalizowane ustawienia zapewniające czystość dźwięku w salach konferencyjnych.
HIGHBRIGHT (WYSOKA JASNOŚĆ)	Najniższy poziom głośności w celu skupienia się na przekazie wizualnym (dźwięk jest wyciszony).
TRANSPORTATION (TRANSPORT)	Najniższy poziom głośności w celu uniknięcia zakłóceń w przestrzeni publicznej (dźwięk jest wyciszony).
CUSTOM (NIESTANDARDOWY)	Ustawienia konfigurowalne.
VOLUME (GŁOŚNOŚĆ)	Zwiększanie lub zmniejszanie wyjściowego poziomu głośności.
BALANCE (BALANS)	Wybierz tryb STEREO lub MONO odtwarzania dźwięku.
STEREO/MONO	STEREO: Niezależne kanały audio do routingu sygnału audio. Balans dźwiękowy pomiędzy lewym a prawym głośnikiem może być regulowany. MONO: Sygnały audio są kierowane przez jeden kanał audio. Balansu nie można regulować, a suwak będzie niedostępny.
BALANCE (BALANS)	Naciśnij przycisk +, aby przesunąć sygnał audio w prawo. Naciśnij przycisk –, aby przesunąć sygnał audio w lewo. UWAGA: Ta funkcja nie jest dostępna po wybraniu opcji [MONO].
SURROUND (DŹWIĘK PRZESTRZENNY)	Sztucznie generuje dźwięk przestrzenny.

MENU AUDIO	
EQUALIZER (WYRÓWNIANIE)	
TREBLE (TONY WYSOKIE)	Podkreśla lub tłumi dźwięki o wysokich częstotliwościach. Aby zwiększyć poziom [TREBLE] (TONY WYSOKIE), naciśnij przycisk +. Aby zmniejszyć poziom [TREBLE] (TONY WYSOKIE), naciśnij przycisk –.
BASS (TONY NISKIE)	Podkreśla lub tłumi dźwięki o niskich częstotliwościach. Aby zwiększyć poziom [BASS] (TONY NISKIE), naciśnij przycisk +. Aby zmniejszyć poziom [BASS] (TONY NISKIE), naciśnij przycisk –.
ADVANCED	
LINE OUT (WYJŚCIE LINIOWE)	Wybranie opcji [VARIABLE] (ZMIENNIE) umożliwia sterowanie poziomem sygnału wyjścia linowego za pomocą przycisku VOLUME (GŁOŚNOŚĆ) na pilocie lub panelu sterowania monitorem.
AUDIO DELAY (OPÓŹNIENIE DŹWIĘKU)	
AUDIO DELAY (OPÓŹNIENIE DŹWIĘKU)	Wybierz tę opcję, jeśli występuje zauważalne opóźnienie między obrazem wideo a wyjściem sygnału audio. Gdy ta opcja jest włączona, sygnał audio może zostać opóźniony o od 0 do 100 milisekund. Pozwala to na wprowadzenie opóźnienia dźwięku w filmie, w którym mogą wystąpić opóźnienia wideo wynikające z przetwarzania obrazu (na przykład DEINTERLACE (USUNIĘCIE PRZEPLOTU)) i uniknięcie synchronizacji audio.
DELAY TIME (CZAS OPÓŹNIENIA)	
INTERNAL SPEAKER (GŁOŚNIK WEWNĘTRZNY)	Wybranie ustawienia [OFF] (WYŁ.) powoduje wyłączenie odtwarzania przez głośniki wewnętrzne.
RESET (RESETUJ)	Przywraca wszystkie ustawienia menu audio do ustawień fabrycznych z wyjątkiem opcji [AUDIO MODE] (TRYB AUDIO).

## SCHEDULE (HARMONOGRAM)

MENU SCHEDULE (HARMONOGRAMU)	
SCHEDULE INFORMATION (INFORMACJE O HARMONOGRAMIE)	<p>Tworzenie harmonogramu pracy monitora (patrz <a href="#">strona 43</a>).</p> <p>Za pomocą przycisków ▲, ▼, +, – można przeglądać i zmieniać ustawienia harmonogramu. Aby wybrać ustawienia, naciśnij na monitorze przycisk SET/POINT ZOOM na pilocie lub przycisk Input change (Zmiana wejścia).</p> <p>UWAGA:</p> <ul style="list-style-type: none"> <li>• Przed dodaniem harmonogramów należy ustawić wartości opcji [DATE &amp; TIME] (DATA I GODZINA).</li> <li>• Po zamknięciu okna [SCHEDULE INFORMATION] (INFORMACJE O HARMONOGRAMIE) zaplanowane harmonogramy są zapisywane.</li> <li>• Jeśli jednocześnie zostanie uruchomionych wiele harmonogramów, priorytet będzie miał harmonogram o najwyższym numerze.</li> <li>• Harmonogramy nie będą działać przy wyłączonej opcji [OFF TIMER] (TIMER WYŁĄCZENIA).</li> <li>• Harmonogramy nie działają, gdy otwarte jest menu [SCHEDULE INFORMATION] (INFORMACJE O HARMONOGRAMIE).</li> </ul>
SETTINGS (USTAWIENIA)	Wyróżnij numer i naciśnij przycisk SET/POINT ZOOM, aby aktywować harmonogram. Pole obok liczby ma obrys wskazujący na aktywny harmonogram. Można utworzyć i włączyć do 14 harmonogramów. Naciśnij przycisk + lub –, aby przełączać się pomiędzy parametrami harmonogramów.
POWER (ZASILANIE)	Ustawia stan zasilania monitora dla harmonogramu. Wybierz [ON] (WŁĄCZ), jeśli chcesz, aby harmonogram włączał monitor o określonej godzinie. Wybierz [OFF] (WYŁĄCZ), jeśli chcesz, aby harmonogram wyłączał monitor o określonej godzinie.
TIME (GODZINA)	Ustaw czas startu dla harmonogramu. UWAGA: Wypełnij oba pola dla ustawienia TIME (GODZINA). Jeśli w którymś z pól pojawi się [--], harmonogram nie zostanie uruchomiony.
INPUT (WEJŚCIE)	Wybierz wejście wideo, którego chcesz użyć dla harmonogramu. Aby zachować aktywne wejście po uruchomieniu harmonogramu, upewnij się, że wybrano ustawienie [--]. Jeśli wybierzesz określone wejście, w opcji [POWER] (ZASILANIE) ustaw wartość [ON] (WŁ.)
DATE (DATA)	
YEAR (ROK)	Wybierz tę opcję, jeśli harmonogram ma trwać tylko jeden dzień lub jest to harmonogram nieregularny.
MONTH (MIESIĄC)	
DAY (DZIEŃ)	
EVERY WEEK (CO TYDZIEŃ)	Wybierz tę opcję, aby harmonogram był powtarzany co tydzień.
OFF TIMER (ZEGAR WYŁĄCZENIA)	Wyłącza monitor po upływie czasu pokazanego obok suwaka. Naciśnij przycisk + lub – na pilocie, aby ustawić zegar na wartość od 1 do 24 godzin. UWAGA: Harmonogramy nie działają przy wyłączonej opcji [OFF TIMER] (TIMER WYŁĄCZENIA).
RESET (RESETUJ)	Przywraca wszystkie ustawienia menu harmonogramu do ustawień fabrycznych, z wyjątkiem ustawienia [OFF TIMER] (TIMER WYŁĄCZENIA).

# SLOT (GNIAZDO)

MENU SLOT (GNIAZDO)	
ACTIVE SLOT (AKTYWNE GNIAZDO)	Ta funkcja nie jest dostępna.
OPTION (OPCJA)*1	Konfiguracja ustawień dla podłączonej karty opcjonalnej.
POWER CONTROL (STEROWANIE ZASILANIEM)	
POWER SUPPLY (ZASILANIE)	Ta funkcja nie jest dostępna.
POWER BUTTON (PRZYCISK ZASILANIA)	Umożliwia przeprowadzenie takiej samej operacji, jak przycisk zasilania na zainstalowanej karcie opcjonalnej.
FORCE SHUTDOWN (WYMUSZONE WYŁĄCZENIE)	Wciśnij [YES] (TAK), aby wymusić wyłączenie zainstalowanej karty opcjonalnej. UWAGA: Funkcji tej należy używać wyłącznie wtedy, gdy nie jest możliwe ręczne wyłączenie systemu operacyjnego.
RESET (RESETUJ)	Ta funkcja nie jest dostępna.
Connection Status (Stan połączenia)*3	Pokazuje stan połączenia z kartą opcjonalną. Jeśli stan nie jest „Podłączona”, to urządzenie nie jest zainstalowane.
Power Status (Stan zasilania)*3	Pokazuje stan pracy zainstalowanej karty opcjonalnej.
Module (Moduł)*3	Ta funkcja nie jest dostępna.
POWER SETTING (USTAWIENIA ZASILANIA)	
AUTO POWER UP (AUTOMATYCZNE WŁĄCZENIE)	Zainstalowana karta opcjonalna zostanie włączona automatycznie po włączeniu zasilania monitora.
AUTO SHUTDOWN (AUTOMATYCZNE WYŁĄCZANIE)*2, *4	Zainstalowana karta opcjonalna zostaje wyłączona po przełączeniu monitora w tryb czuwania.
POWER SUPPLY OFF DELAY (OPÓŹNIENIE WYŁĄCZENIA ZASILANIA)	Wybranie opcji [OFF] (WYŁĄCZ) w ustawieniu [SLOT POWER] (ZASILANIE GNIAZDA), powoduje to ustawienie opóźnienia czasowego po wykonaniu polecenia [AUTO SHUTDOWN] (AUTOMATYCZNE WYŁĄCZENIE) do momentu wyłączenia zasilania tablicy opcjonalnej.
AUTO DISPLAY OFF (AUTOMATYCZNE WYŁĄCZENIE WYŚWIETLACZA)	Pozwala na przełączenie monitora do tego samego stanu, gdy zainstalowane urządzenie przejdzie w tryb czuwania lub oszczędzania energii.
OFF WARNING (OSTRZEŻENIE PRZY WYŁĄCZANIU) (brak możliwości zmiany)	
COMPUTE MODULE (MODUŁ OBLICZENIOWY)	Ta funkcja nie jest dostępna.
POWER CONTROL (STEROWANIE ZASILANIEM)	
POWER SUPPLY (ZASILANIE)	
POWER BUTTON (PRZYCISK ZASILANIA)	
RESET (RESETUJ)	
Connection Status (Stan połączenia)	
Power Status (Status zasilania)	
Module (Moduł)	
POWER SETTING (USTAWIENIA ZASILANIA)	
AUTO POWER UP (AUTOMATYCZNE WŁĄCZENIE)	
AUTO SHUTDOWN (AUTO. WYŁĄCZANIE)	
POWER SUPPLY OFF DELAY (OPÓŹNIENIE WYŁĄCZENIA ZASILANIA)	
AUTO DISPLAY OFF (AUTOMATYCZNE WYŁĄCZENIE WYŚWIETLACZA)	
OFF WARNING (OSTRZEŻENIE PRZY WYŁĄCZANIU)	

MENU SLOT (GNAZDO)	
ADVANCE SETTING (USTAWIENIA ZAAWANSOWANE)	
SHUTDOWN SIGNAL (SYGNAŁ WYŁĄCZENIA)	
IR SIGNAL (SYGNAŁ IR)	
MONITOR CONTROL (STEROWANIE MONITOREM)	
WDT	
START UP TIME (CZAS URUCHAMIANIA)	
PERIOD TIME (OKRES)	
SLOT POWER (ZASILANIE GNAZDA)	<p>Umożliwia zasilanie gniazda opcjonalnej karty podczas działania w trybie oszczędzania energii i w trybie gotowości.</p> <p>[AUTO] (AUTOMATYCZNIE): Zasilanie jest dostarczane w sposób ciągły do gniazda karty opcjonalnej, nawet w trybach oszczędzania energii i czuwania. Zasilanie gniazda karty opcjonalnej jest wstrzymywane w trybach oszczędzania energii i czuwania, gdy nie ma zainstalowanego urządzenia.</p> <p>[ON] (WŁ.): Zasilanie jest dostarczane w sposób ciągły do gniazda karty opcjonalnej, nawet w trybach oszczędzania energii i czuwania.</p> <p>[OFF] (WYŁ.): Zasilanie gniazda karty opcjonalnej jest wstrzymywane w trybach oszczędzania energii i czuwania.</p> <p>UWAGA: Jeśli karta opcjonalna jest komputerem, należy ustawić opcję [SLOT POWER] (ZASILANIE GNAZDA) na [AUTO] lub [ON] (WŁ.).</p>
RESET (RESETUJ)	Resetuje wszystkie ustawienia menu gniazda do ustawień fabrycznych, z wyjątkiem ustawienia [SLOT POWER] (ZASILANIE GNAZDA).

\*1: Ta funkcja zależy od używanej w monitorze opcjonalnej karty. Przy zmianie ustawień, wyłącz i włącz ponownie monitor.

\*2: Ta funkcja zależy od używanej opcjonalnej karty. Ta funkcja jest dostępna tylko po zainstalowaniu opcjonalnej karty.

\*3: Niektóre karty opcjonalne mogą nie wyświetlać tego poprawnie.

\*4: Jeśli karta opcjonalna jest komputerem, należy również sprawdzić ustawienia wyłączenia komputera.

## NETWORK (SIEĆ)

MENU NETWORK (SIEĆ)	
NETWORK INFORMATION (INFORMACJE O SIECI)	Automatyczna lub ręczna konfiguracja ustawień sieciowych monitora.
IP SETTING (USTAWIENIE IP)	<p>Gdy wybrana jest opcja [AUTO], adres IP jest uzyskiwany automatycznie z serwera DHCP.</p> <p>Gdy wybrana jest opcja [MANUAL] (RĘCZNIE), ustawienia sieciowe należy wprowadzić ręcznie. W celu uzyskania potrzebnych informacji należy skontaktować się z administratorem sieci.</p> <p>UWAGA: Jeśli w ustawieniu [IP SETTING] (USTAWIENIA ADRESU IP) wybrano opcję [AUTO], adres IP należy otrzymać od administratora sieci.</p>
IP ADDRESS (ADRES IP)	Ustawienie adresu IP w podsieci, do której jest podłączony monitor, jeśli w ustawieniu [IP SETTING] (USTAWIENIE ADRESU IP) wybrano opcję [MANUAL] (RĘCZNIE).
SUBNET MASK (MASKA PODSIECI)	Ustawienie maski podsieci, do której jest podłączony monitor, jeśli w ustawieniu [IP SETTING] (USTAWIENIE ADRESU IP) wybrano opcję [MANUAL] (RĘCZNIE).
DEFAULT GATEWAY (BRAMA DOMYŚLNA)	Ustawienie domyślnej bramy podsieci, do której jest podłączony monitor, jeśli w ustawieniu [IP SETTING] (USTAWIENIE ADRESU IP) wybrano opcję [MANUAL] (RĘCZNIE). UWAGA: Aby usunąć ustawienie, wprowadź [0.0.0.0].
DNS	<p>Ustaw adresy IP serwerów DNS.</p> <p>[AUTO] (AUTOMATYCZNIE): Serwer DHCP który jest połączony z monitorem, automatycznie przypisze adres IP urządzenia.</p> <p>[MANUAL] (RĘCZNIE): Ręcznie wprowadź adres IP serwera DNS połączony z monitorem.</p> <p>UWAGA: Jeśli w ustawieniu DNS wybrano opcję AUTO, adres IP należy otrzymać od administratora sieci.</p>
DNS PRIMARY (PODSTAWOWY SERWER DNS)	Wprowadź ustawienia głównego serwera DNS w sieci podłączonej do monitora. UWAGA: Aby usunąć ustawienie, wprowadź [0.0.0.0].
DNS SECONDARY (POMOCNICZY SERWER DNS)	Wprowadź ustawienia pomocniczego serwera DNS w sieci podłączonej do monitora. UWAGA: Aby usunąć ustawienie, wprowadź [0.0.0.0].
MAC ADDRESS (ADRES MAC)	Wyświetla adres MAC monitora.
EXECUTE (WYKONAJ)	Wykonuje ustawienia informacji sieciowych.

MENU NETWORK (SIEĆ)	
NETWORK SECURITY (BEZPIECZEŃSTWO SIECI)	Włącz lub wyłącz oddzielnie element sieciowy tych funkcji monitora: UWAGA: Podczas aktualizacji oprogramowania sprzętowego przez sieć należy ustawić „DISPLAY” na „ENABLE”.
DISPLAY	Włącza lub wyłącza funkcję zdalnego sterowania monitorem przez sieć. Po wyłączeniu poniższe funkcje przestaną działać: Sterowanie zewnętrzne, poczta, serwer HTTP, SNMP, Crestron, AMX, PJLink.
COMPUTE MODULE (MODUŁ OBLICZENIOWY)	Ta funkcja nie jest dostępna.
APPLY (ZASTOSUJ)	Zastosowanie ustawień zabezpieczeń sieciowych.
PING	Potwierdź pomyślne połączenie z siecią, komunikując się ze wstępnie ustawionym adresem IP.
IP ADDRESS (ADRES IP)	Ustawia adres IP do wysłania polecenia PING.
EXECUTE (WYKONAJ)	Sprawdza, czy monitor o wpisanym adresie IP reaguje na polecenie ping.
RESET (RESETUJ)	Przywraca wszystkie ustawienia menu sieciowego do ustawień fabrycznych, z wyjątkiem opcji [NETWORK INFORMATION] (INFORMACJE O SIECI) i [PING].

## PROTECT (OCHRONA)

MENU PROTECT (OCHRONA)	
POWER SAVE SETTINGS (USTAWIENIA OSZCZĘDZANIA ENERGII)	
POWER SAVE (OSZCZĘDZANIE ENERGII)	<p>Włączenie lub wyłączenie funkcji przejścia monitora w tryb oszczędzania energii.</p> <p>Gdy wybrana jest opcja [ENABLE] (WŁĄCZ), monitor przechodzi w tryb oszczędzania energii po upływie określonego czasu, w którym nie wykryty został sygnał wejściowy lub w przypadku utraty sygnału. Warunek przejścia w tryb oszczędzania energii można ustawić w opcji [MODE] (TRYB).</p> <p>Gdy monitor znajduje się w trybie oszczędzania energii, wskaźnik LED zasilania zmienia kolor. Zapoznaj się z informacjami w tabeli Wskaźnik zasilania (patrz <a href="#">strona 64</a>).</p> <p>Po wybraniu opcji [DISABLE] (WYŁĄCZ) monitor nie przechodzi w tryb oszczędzania energii. Monitor wejdzie w stan wybrany w [MODE] (TRYB) w następującym przypadku:</p> <p>Monitor jest wyłączany poprzez naciśnięcie głównego wyłącznika zasilania lub przycisku włączania zasilania na pilocie zdalnego sterowania, przy pomocy opcji [POWER] (ZASILANIE) w [SCHEDULE INFORMATION] (INFORMACJE O HARMONOGRAMIE), lub za pomocą zewnętrznego sterowania. Informacje na temat poboru energii można znaleźć w specyfikacji monitora (zob. „C750Q” na <a href="#">stronie 67</a> i „C860Q” na <a href="#">stronie 68</a>).</p> <p>UWAGA:</p> <ul style="list-style-type: none"> <li>Gdy monitor jest podłączony do komputera, karta graficzna komputera może nie przestać wysyłać danych cyfrowych, mimo że na ekranie nie ma obrazu. Jeśli to nastąpi, monitor nie przełączy się w tryb czuwania.</li> <li>Funkcja [POWER SAVE] (OSZCZĘDZANIE ENERGII) zostaje wyłączona, gdy opcja [AUTO OFF] (AUTOMATYCZNE WYŁĄCZENIE) zostanie włączona w menu SCHEDULE (HARMONOGRAM), lub gdy funkcja [HUMAN SENSING] (WYKRYWANIE UŻYTKOWANIAKA)** zostanie włączona w sekcji [AUTO DIMMING] (AUTOMATYCZNE PRZYCIEMNIANIE) menu CONTROL (STEROWANIE).</li> </ul> <p>*1: Ta funkcja jest dostępna tylko po podłączeniu opcjonalnego czujnika.</p>
TIME SETTING (USTAWIENIA CZASU)	Określa czas, przez jaki monitor powinien czekać na sygnał wejściowy przed przejściem w tryb oszczędzania energii.
MODE (TRYB)	<p>Po wybraniu opcji [LOW POWER] (NISKIE ZUŻYCIE ENERGII), monitor nie może wykryć sygnału wejściowego z podłączonego urządzenia i nie włączy się automatycznie. Aby włączyć monitor, należy nacisnąć główny wyłącznik zasilania na monitorze lub przycisk POWER ON na pilocie zdalnego sterowania, lub odłączyć i ponownie podłączyć kabel sygnałowy urządzenia.</p> <p>Po wybraniu opcji [NORMAL] (NORMALNY), monitor włącza się, wykrywając sygnał wejściowy z podłączonego urządzenia. W przypadku korzystania z funkcji sterowania zewnętrznego należy ustawić wartość [NORMAL] (NORMALNY) (zob. <a href="#">strona 50</a>).</p>
USB	
USB POWER (ZASILANIE USB)	<p>Wybierz opcję [ON] (WŁ.), aby port USB był zasilany w trybie czuwania.</p> <p>Wybierz opcję [ON] (WŁ.), aby zasilić port USB.</p> <p>UWAGA: Pobór mocy przez urządzenia podłączone do tego portu zależy od urządzeń USB.</p>
POWER SAVE MESSAGE (KOMUNIKAT PRZY OSZCZĘDZANIU ENERGII)	Wyświetla komunikat, gdy monitor przechodzi w tryb niskiego poboru energii.
QUICK START (SZYBKIE ROZPOCZĘCIE PRACY)	Po aktywowaniu tej opcji ENABLE monitor jest włączany szybko po wykryciu sygnału. Włączenie tej opcji powoduje zwiększenie zużycia energii w trybie gotowości.

MENU PROTECT (OCHRONA)	
THERMAL MANAGEMENT (ZARZĄDZANIE TERMICZNE)	
FAN CONTROL (STEROWANIE WENTYLATOREM)	Po wybraniu opcji [AUTO], wentylatory włączą się tylko wtedy, gdy temperatura wewnętrzna osiągnie temperaturę ustawioną na jednym z czujników w tym menu. Wentylatory wyłączają się automatycznie, gdy monitor schłodzi się. Gdy wybrana jest opcja [ON] (WŁ.), wentylatory są zawsze włączone. Wentylatorów nie można wyłączyć ręcznie. Wentylator chłodzący uruchamia się, gdy temperatura wewnętrzna przekroczy ustawioną temperaturę lub gdy opcja [FAN CONTROL] (STEROWANIE WENTYLATOREM) jest ustawiona na [ON] (WŁ.).
FAN SPEED (PRĘDKOŚĆ WENTYLATORA)	Opcję [FAN SPEED] (PRĘDKOŚĆ WENTYLATORA) można ustawić jako [LOW] (NISKA) lub [HIGH] (WYSOKA).
DISPLAY (WYŚWIETLANIE)	Pokazuje stan temperatury wewnętrznej monitora.
FAN STATUS (STAN WENTYLATORA)	Pokazuje stan wewnętrznego wentylatora monitora.
INTERNAL TEMPERATURE (TEMPERATURA WEWNĘTRZNA)	Wyświetla temperaturę wewnętrzną monitora.
SLOT (GNIAZDO)	Wyświetla temperaturę wewnętrzną karty opcjonalnej.
FAN STATUS (STAN WENTYLATORA)	Pokazuje stan wentylatora karty opcjonalnej.
INTERNAL TEMPERATURE (TEMPERATURA WEWNĘTRZNA)	Wyświetla temperaturę wewnętrzną karty opcjonalnej.
SYSTEM FAN REQUIREMENT (WYMAGANIA DOTYCZĄCE WENTYLATORA SYSTEMOWEGO)	Pokazuje wymagania ze strony karty opcjonalnej.
OPTION (OPCJA)	
COMPUTE MODULE (MODUŁ OBLICZENIOWY)	Ta funkcja nie jest dostępna.
SCREEN SAVER (WYGASZACZ EKRANU)	
	Wybranie opcji [SCREEN SAVER] (WYGASZACZ EKRANU) zmniejsza ryzyko wystąpienia zjawiska powidoku. UWAGA: <ul style="list-style-type: none"> <li>Po uruchomieniu wygaszacza ekranu, aspekt obrazu zmieniony zostaje na [FULL] (PEŁNY). Kiedy wygaszacz ekranu przestanie być wyświetlany, obraz wróci do ustawień zgodnych z opcją [ASPECT] (PRIOPORCJE EKRANU).</li> <li>Nie można wybrać wygaszacza ekranu dla wejścia z sygnałem 4K.</li> <li>Gdy funkcja [MOTION] (RUCH) jest aktywna, funkcje [ASPECT] (PROPORCJE EKRANU) i [OVERSCAN] (NADSKANOWANIE) nie są dostępne.</li> <li>Funkcja ta zostanie wyłączona po aktywacji [TILE MATRIX] (MATRYCA PODOBRAZÓW) lub naciśnięciu przycisku STILL na pilocie.</li> </ul>
MOTION (RUCH)	Lekko rozszerza obraz na ekranie do wstępnie ustawionego poziomu powiększenia, a następnie przesuwa go w czterech kierunkach (góra, dół, prawo, lewo) w ustawionym odstępnie czasie. Użyj przycisków + i - na pilocie zdalnego sterowania, aby ustawić czas na suwaku [INTERVAL] (ODSTĘP), a procent powiększenia na suwaku [ZOOM] (POWIĘKSZENIE).
POWER ON DELAY (OPÓŹNIENIE WŁĄCZENIA)	
	Opóźnia włączenie monitora o ustawiony czas, po naciśnięciu przycisku POWER ON.
DELAY TIME (CZAS OPÓŹNIENIA)	Opóźnienie można wybrać z zakresu 0–50 sekund.
LINK TO ID (POŁĄCZENIE Z IDENTYFIKATOREM)	Łączy opcję [DELAY TIME] (CZAS OPÓŹNIENIA) z identyfikatorem monitora. Pomaga to zapobiegać skokom napięcia, które mogłyby wystąpić, gdyby wszystkie monitory zostały włączone jednocześnie. Im wyższy identyfikator monitora, tym dłuższe jest opóźnienie przed jego włączeniem. Na przykład, jeśli identyfikator monitora to 20, a parametr [DELAY TIME] (CZAS OPÓŹNIENIA) wynosi 5 sekund, czas pomiędzy naciśnięciem przycisku POWER ON a faktycznym włączeniem zasilania wynosi 95 sekund. UWAGA: Jeśli parametr [DELAY TIME] (CZAS OPÓŹNIENIA) jest ustawiony na 0 sekund, nie będzie wydłużonego opóźnienia dla parametru [LINK TO ID] (POŁĄCZENIE Z IDENTYFIKATOREM). Czas opóźnienia musi wynosić 1 sekundę lub więcej, aby opóźnić włączenie zasilania.
SECURITY SETTINGS (USTAWIENIA BEZPIECZEŃSTWA)	
PASSWORD (HASŁO)	Aby móc zmienić ustawienia w tym menu należy wprowadzić aktualne hasło. Domyślne hasło to 0000.
SECURE MODE (TRYB BEZPIECZNY)	Wybór, czy do korzystania z monitora wymagane będzie podanie hasła zabezpieczającego.
START-UP LOCK (BLOKADA STARTU)	Hasło bezpieczeństwa jest wymagane po włączeniu zasilania monitora.
CONTROL LOCK (BLOKADA STEROWANIA)	Hasło jest wymagane po naciśnięciu przycisku na panelu przycisków wyświetlacza lub na pilocie zdalnego sterowania.
CHANGE PASSWORD (ZMIANA HASŁA)	Umożliwia zmianę hasła bezpieczeństwa. UWAGA: Hasło fabryczne to [0000].
CURRENT PASSWORD (AKTUALNE HASŁO)	Wprowadź aktualne hasło, aby je zmienić.
NEW PASSWORD (NOWE HASŁO)	Wprowadź nowe hasło.
CONFIRM PASSWORD (POTWIERDŹ HASŁO)	Wprowadź ponownie nowe hasło, aby potwierdzić zmianę hasła.

MENU PROTECT (OCHRONA)	
LOCK SETTINGS (USTAWIENIA BLOKADY)	Zapobiega sterowaniu monitorem za pomocą bezprzewodowego pilota, przycisków na pilocie lub obu. Po wybraniu opcji [ACTIVATE] (AKTYWUJ) wszystkie ustawienia są uaktywniane. UWAGA: <ul style="list-style-type: none"> <li>• [IR] jest funkcją przeznaczoną wyłącznie do obsługi przycisków bezprzewodowego pilota. Ta funkcja nie blokuje dostępu do przycisków na monitorze.</li> <li>• Aby przywrócić normalne działanie, naciśnij i przytrzymaj przez 5 sekund przycisk DISPLAY na pilocie.</li> <li>• Aby włączyć funkcję blokady przycisków sterowania, naciśnij jednocześnie przyciski ▲ oraz ▼ i przytrzymaj ja przez co najmniej 3 sekundy. Aby przywrócić działanie przycisków, naciśnij jednocześnie przyciski ▲ oraz ▼ i przytrzymaj ja przez co najmniej 3 sekundy.</li> </ul>
SELECT (WYBÓR)	Wybór urządzenia, [IR], [KEY] lub [KEY & IR].
MODE (TRYB)	Umożliwia wybór trybu [UNLOCK] (ODBLOKUJ), [ALL LOCK] (ZABLOKUJ WSZYSTKO) lub [CUSTOM LOCK] (NIESTANDARDOWE BLOKOWANIE).
UNLOCK (ODBLOKUJ)	Można wykonywać wszystkie operacje przy użyciu przycisków.
ALL LOCK (BLOKUJ WSZYSTKO)	Blokada wszystkich przycisków.
CUSTOM LOCK (NIESTANDARDOWE BLOKOWANIE)	Wszystkie klawisze zostaną zablokowane z wyjątkiem następujących, które można indywidualnie ustawić jako zablokowane lub odblokowane.
POWER (ZASILANIE)	Wybierz opcję [UNLOCK] (ODBLOKUJ), aby móc korzystać z przycisku POWER, gdy przyciski zostaną zablokowane. Wybierz [LOCK] (ZABLOKUJ), aby zablokować przycisk.
VOLUME (GŁOŚNOŚĆ)	Po wybraniu [IR] w opcji [SELECT] (WYBÓR): - UNLOCK (ODBLOKUJ): Możliwość sterowania głośnością za pomocą przycisku VOL +/- na pilocie zdalnego sterowania. Po wybraniu [KEY] w opcji [SELECT] (WYBÓR): - UNLOCK (ODBLOKUJ): Możliwość sterowania głośnością za pomocą przycisków + i - na monitorze. Po wybraniu [KEY & IR] w opcji [SELECT] (WYBÓR): - UNLOCK (ODBLOKUJ): Możliwość sterowania głośnością za pomocą przycisku VOL +/- na pilocie oraz przycisku + i - na monitorze. LOCK (BLOKADA): Blokada regulacji głośności. Po włączeniu blokady głośności wyświetlana głośność natychmiast zmieni się na wartość MIN VOL (Głośność minimalna).
MIN VOL/MAX VOL (GŁOŚNOŚĆ MINIMALNA/ MAKSYMALNA)	Przyciski głośności zostaną odblokowane, a poziom głośności będzie można regulować tylko w ustawionym zakresie MIN i MAX. Dla tej funkcji opcja [VOLUME] (GŁOŚNOŚĆ) musi być ustawiona na [UNLOCK] (ODBLOKUJ). UWAGA: Blokada [MIN VOL] (GŁOŚNOŚĆ MINIMALNA) i [MAX VOL] (GŁOŚNOŚĆ MAKSYMALNA) działa tylko z wbudowanymi głośnikami i wyjściem liniowym audio (złącze 3,5 mm), ale nie działa, gdy opcja [CEC] jest ustawiona na [MODE1] (TRYB1) lub [MODE2] (TRYB2), a opcja [AUDIO RECEIVER] (WZMACNIACZ) jest ustawiona na [ENABLE] (WŁĄCZ).
INPUT (WEJŚCIE)	Po wybraniu [IR] w opcji [SELECT] (WYBÓR): - UNLOCK (ODBLOKUJ): Umożliwienie korzystania z przycisków wejściowych na pilocie. - LOCK (BLOKADA): Zablokowanie wszystkich przycisków wejść na pilocie. Po wybraniu [KEY] w opcji [SELECT] (WYBÓR): - UNLOCK (ODBLOKUJ): Włącz, by móc używać przycisku INPUT/SET na monitorze. - LOCK (BLOKADA): Blokada przycisku INPUT/SET na monitorze. Po wybraniu [KEY & IR] w opcji [SELECT] (WYBÓR): - UNLOCK (ODBLOKUJ): Umożliwia korzystanie z przycisków wejść na pilocie oraz przycisku INPUT/SET na monitorze. - LOCK (BLOKADA): Blokada wszystkich przycisków wejść na pilocie oraz przycisku INPUT/SET na monitorze.
ACTIVATE/DEACTIVATE (AKTYWACJA/ DEZAKTYWACJA)	Wybierz opcję [ACTIVATE] (AKTYWUJ), aby aktywować wszystkie ustawienia. Aby wrócić do normalnej pracy, naciśnij i przytrzymaj przycisk DISPLAY przez co najmniej 5 sekund.
ALERT MAIL (ALERT POCZTOWY)	Po wybraniu ustawienia [ON] (WŁ.) i podłączeniu monitora do sieci, monitor może wysłać wiadomość e-mail w przypadku wystąpienia błędu. Aby móc wysłać alert pocztowy, ustawienia poczty elektronicznej muszą być skonfigurowane w ustawieniach serwera HTTP monitora. Patrz <a href="#">strona 56</a> .
RESET (RESETUJ)	Przywraca wszystkie ustawienia menu PROTECT (OCHRONA) do wartości fabrycznych, z wyjątkiem opcji [POWER ON DELAY] [(OPÓŹNIENIE WŁĄCZENIA)] i [SECURITY SETTINGS] (USTAWIENIA BEZPIECZEŃSTWA).



# SYSTEM

MENU SYSTEM	
MONITOR INFORMATION (INFORMACJE O MONITORZE)	Wyświetla nazwę modelu, numer seryjny i wersję oprogramowania monitora. [CARBON SAVINGS] (OSZCZĘDNOŚĆ WĘGLA): Wyświetlenie informacji o szacunkowych oszczędnościach węgla w kg-CO <sub>2</sub> . Współczynnik węglowy wykorzystywany w obliczeniu oszczędności jest oparty na wyznaczniku OECD (edycja 2008). [CARBON USAGE] (ZUŻYCIE WĘGLA): Wyświetlenie informacji o szacunkowym wykorzystaniu węgla w kg-CO <sub>2</sub> . Jest to szacunkowa wartość arytmetyczna, a nie rzeczywiste wyliczenie. Wartość jest szacowana bez uwzględnienia opcji dodatkowych.
FIRMWARE	Pokazuje aktualną wersję firmware monitora.
MAC ADDRESS (ADRES MAC)	Pokazuje adres MAC monitora.
DATE & TIME (DATA I GODZINA)	UWAGA: Jeśli główne zasilanie monitora zostało wyłączone na co najmniej dwa tygodnie, funkcja zegara przestanie działać. W takiej sytuacji należy ponownie ustawić wartość parametru [DATE & TIME] (DATA I GODZINA).
YEAR (ROK)	Ustawienie bieżącego roku. Naciśnij przycisk + lub – na pilocie, aby ustawić bieżący rok.
MONTH (MIESIĄC)	Ustawienie bieżącego miesiąca. Naciśnij przycisk + lub – na pilocie, aby ustawić bieżący miesiąc.
DAY (DZIEŃ)	Ustawienie bieżącego dnia miesiąca. Naciśnij przycisk + lub – na pilocie, aby ustawić bieżący dzień.
TIME (GODZINA)	Ustawienie aktualnego czasu. Wyróżnij pole godziny, a następnie naciśnij przycisk + lub – na pilocie, aby przejść do aktualnej godziny, a następnie powtórzyć to dla pola minut. UWAGA: <ul style="list-style-type: none"> <li>Zegar monitora wyświetla czas w formacie 24-godzinnym.</li> <li>Jeśli monitor znajduje się w kraju, w którym obowiązuje aktualnie czas letni, należy ustawić pole TIME (GODZINA) na czas, jaki byłby, gdyby czas letni nie obowiązywał. Następnie należy włączyć funkcję [DAYLIGHT SAVING] (CZAS LETNI), aby zegar automatycznie dostosowywał się do aktualnej godziny.</li> </ul>
CURRENT DATE TIME (BIEŻĄCA DATA I GODZINA)	Wyświetla bieżącą datę i godzinę. Zmiany w ustawieniach daty i godziny zostaną odzwierciedlone dopiero po naciśnięciu przycisku SET na pilocie zdalnego sterowania.
DAYLIGHT SAVING (CZAS LETNI)	Automatyczna zmiana wskazań zegara czasu rzeczywistego, aby dopasować do czasu letniego. UWAGA: Przed włączeniem opcji [DAYLIGHT SAVING] (CZAS LETNI) należy ustawić wartości [DATE & TIME] (DATA I GODZINA).
DAYLIGHT SAVING (CZAS LETNI)	Automatyczne dostosowanie aktualnego czasu, gdy obowiązuje czas letni, na podstawie daty rozpoczęcia i zakończenia wybranych w tym menu.
BEGIN MONTH / DAY / TIME (MIESIĄC / DZIEŃ / GODZINA ROZPOCZĘCIA)	Ustawienie miesiąca, dnia i godziny rozpoczęcia obowiązywania czasu letniego.
END MONTH / DAY / TIME (MIESIĄC / DZIEŃ / GODZINA ZAKOŃCZENIA)	Ustawienie miesiąca, dnia i godziny zakończenia obowiązywania czasu letniego.
TIME DIFFERENCE (RÓŻNICA CZASU)	Ustawienie różnicy czasu w celu regulacji zegara czasu rzeczywistego. Po rozpoczęciu okresu obowiązywania czasu letniego, wskazanie zegara czasu rzeczywistego zostanie zmienione o tę wartość.
EXTERNAL CONTROL (STEROWANIE ZEWNĘTRZNE)	Ustawienie numeru identyfikacyjnego monitora i przydzielenie monitora do grup.
MONITOR ID (ID MONITORA)	Ustawienie numeru identyfikacyjnego monitora w zakresie od 1 do 100. Numer ten jest również używany przez pilota zdalnego sterowania, gdy znajduje się on w trybie ID. UWAGA: Jest to zdecydowanie zalecane, aby monitor mógł być indywidualnie identyfikowany i kontrolowany.
GROUP ID (ID GRUPY)	Ta funkcja przypisuje monitory do grup, co daje możliwość wysyłania poleceń do wszystkich wyświetlaczy, przy czym tak, by tylko monitory z pasującym identyfikatorem grupy wykonały dane polecenie. Identyfikatory grup pozwalają na sterowanie określonymi grupami monitorów za pomocą pojedynczego polecenia, zapewniając szybką, równoległą pracę. Jest to przydatne w przypadku scenariuszy, takich jak szybkie przełączanie wejść wideo lub konfiguracji matrycowych na ścianie wideo. Funkcja [GROUP ID] (ID GRUPY) jest dostępna tylko przez komendy RS-232C z poziomu oprogramowania lub systemu sterowania. Monitory mogą być przypisane do dowolnego z 10 dostępnych identyfikatorów grupy, oznaczonych jako A-J. Kody poleceń monitora znajdują się w pliku External_Control.pdf (patrz <a href="#">strona 70</a> ).
CONTROL TERMINAL (ZŁĄCZE STERUJĄCE)	Wybór złącza sterującego, [RS-232C] lub [LAN].
LANGUAGE (JĘZYK)	Wybór języka menu ekranowego.

MENU SYSTEM	
OSD (MENU EKRAŃOWE)	
OSD TIME (CZAS MENU EKRAŃOWEGO)	Wyłączenie menu ekranowego po upływie określonego czasu bezczynności. Do wyboru są wartości od 10 do 240 sekund.
OSD POSITION (POZYCJA MENU EKRAŃOWEGO)	Określenie miejsca, w którym ma być wyświetlane menu ekranowe.
OSD SIZE (ROZMIAR MENU EKRAŃOWEGO)	Zmiana rozmiaru menu ekranowego.
INFORMATION OSD (MENU EKRAŃOWE Z INFORMACJAMI)	Wybór, czy informacje o monitorze mają być automatycznie wyświetlane po włączeniu zasilania, zmianie wejścia czy też po zmianie bieżącego sygnału wejściowego. Informacje te obejmują aktualne wejście, źródło dźwięku, współczynnik proporcji, rozdzielczość i częstotliwość odświeżania. Identyfikator i adres IP monitora są również wyświetlane, chyba że ich ustawienie jest wyłączone (OFF). Należy pamiętać, że informacje są wyświetlane również po naciśnięciu przycisku DISPLAY na pilocie. Funkcji zdalnego sterowania nie można wyłączyć.
COMMUNICATION INFO (INFORMACJE O KOMUNIKACJI)	Wybór, czy przy włączonej opcji [INFORMATION OSD] (MENU EKRAŃOWE Z INFORMACJAMI) ma być wyświetlany adres IP Informacje te są wprowadzane w opcji [NETWORK INFORMATION] w menu [NETWORK] (SIEĆ).
OSD ROTATION (OBRACANIE MENU EKRAŃOWEGO)	Zmiana pozycji wyświetlania menu ekranowego pomiędzy poziomą a pionową. UWAGA: Ustawienia menu ekranowego w trybie [LANDSCAPE] (POZIOMO) wciąż są zachowane w trybie [PORTRAIT] (PIONOWO).
LANDSCAPE (POZIOMO)	Wyświetla menu ekranowe w ułożeniu poziomym.
PORTRAIT (PIONOWO)	Wyświetla menu ekranowe w ułożeniu pionowym.
KEY GUIDE (INFORMATOR KLAWISZOWY)	Wyświetlanie informatora Key Guide dotyczącego funkcji przycisków, gdy menu ekranowe jest otwarte. Informator Key Guide jest wyświetlany tuż obok panelu z przyciskami sterującymi i nie zmienia swojej pozycji po zmianie położenia menu. Jest to wizualny przewodnik wskazujący położenie przycisków, dzięki któremu można łatwo regulować funkcje, gdy nie korzysta się z pilota.
CLONE SETTINGS (KLONUJ USTAWIENIA)	
ALL INPUT (WSZYSTKIE WEJŚCIA)	Wybierz, aby zaimportować ustawienia dla wszystkich terminali wejściowych. Jeśli ta opcja nie zostanie wybrana, ustawienia są importowane tylko dla bieżącego terminala wejściowego.
INPUT (WEJŚCIE)	Wybierz indywidualnie ustawienia każdej funkcji menu ekranowego do zaimportowania.
PICTURE (OBRAZ)	UWAGA: Wybór ustawień do skopiowania jest resetowany do wartości domyślnych, jeśli główne zasilanie monitora zostanie wyłączone. Opcja [HTTP] służy do kopiowania ustawień interfejsu sieciowego monitora. Podczas tego procesu eksportowane i importowane są tylko ustawienia, które nie są przypisane do konkretnego monitora.
AUDIO (DŹWIĘK)	
SCHEDULE (HARMONOGRAM)	
SLOT (GNIAZDO)	
NETWORK (SIEĆ)	
PROTECT (OCHRONA)	
SYSTEM	
HTTP	
COPY START - USB READ (ROZPOCZĘCIE KOPIOWANIA - ODCZYT USB)	Importuje ustawienia monitora z podłączonego urządzenia pamięci masowej USB.
COPY START - USB WRITE (ROZPOCZĘCIE KOPIOWANIA - ZAPIS USB)	Eksportuje ustawienia monitora do podłączonego urządzenia pamięci masowej USB.
POWER INDICATOR (WSKAŹNIK ZASILANIA)	Włączenie lub wyłączenie diody LED, która sygnalizuje, że monitor jest włączony i znajduje się w trybie aktywnym. Dioda LED zasilania monitora nie świeci się, gdy to ustawienie jest wyłączone (OFF).
MUTE SETTING (USTAWIENIE WYCISZENIA)	Umożliwia wyciszenie wyjścia audio i wideo monitora. AUDIO (DŹWIĘK): Wyciszenie wyjścia audio następuje po naciśnięciu przycisku MUTE na pilocie. VIDEO (WIDEO): Wyciszenie wyjścia wideo następuje po naciśnięciu przycisku MUTE na pilocie. AUDIO & VIDEO (AUDIO I WIDEO): Wyciszenie wyjścia audio i wideo następuje po naciśnięciu przycisku MUTE na pilocie. UWAGA: Ustawienie MUTE jest wyłączane w następujących przypadkach: <ul style="list-style-type: none"> <li>W przypadku zmiany wejścia w opcji [INPUT], wyłączenia/włączenia głównego wyłącznika zasilania, wyłączenia/włączenia przyciskiem  na pilocie zdalnego sterowania lub w jednostce głównej, powrotu z trybu oszczędzania energii, zmiany opcji [MUTE SETTING] (USTAWIENIE WYCISZENIA), zmiany wartości opcji [AUDIO MODE] (TRYB AUDIO), po zmianie głośności za pomocą pilota lub przycisku jednostki głównej, lub gdy sygnał wideo (rozdzielczość/częstotliwość skanowania) ulegnie zmianie.</li> </ul>
FIRMWARE UPDATE (AKTUALIZACJA FIRMWARE)	Aktualizacja oprogramowania układowego poprzez podłączenie do monitora urządzenia pamięci masowej USB (FAT16, FAT32), które przechowuje plik obrazu FIRMWARE (plik PAC).
RESET (RESETOUJ)	Przywraca wszystkie ustawienia menu systemowego do ustawień fabrycznych, z wyjątkiem opcji [LANGUAGE] (JĘZYK), [OSD ROTATION] (OBRACANIE MENU EKRAŃOWEGO), [KEY GUIDE] (INFORMATOR KLAWISZOWY) i [DATE & TIME] (DATA I GODZINA).
FACTORY RESET (PRZYWRÓCENIE USTAWIEŃ FABRYCZNYCH)	
RESET (RESETOUJ)	Zostaną przywrócone ustawienia fabryczne wszystkich opcji.

# Załącznik D Informacja producenta o recyklingu i zużyciu energii

## Ten rozdział zawiera:

- ⇒ „Utylizacja starych produktów firmy NEC” na stronie 88
- ⇒ „Oszczędzanie energii” na stronie 88
- ⇒ „Oznaczenie WEEE (dyrektywa europejska 2012/19/WE ze zmianami)” na stronie 89

Firma NEC DISPLAY SOLUTIONS bardzo angażuje się w ochronę środowiska i uważa recykling za jeden z priorytetów w swoich staraniach na rzecz ograniczenia obciążenia środowiska niekorzystnymi skutkami działalności przemysłowej. Dokładamy wszelkich starań, aby tworzone przez nas produkty były przyjazne dla środowiska i zawsze staramy się pomagać w definiowaniu i przestrzeganiu najnowszych niezależnych norm, takich jak ISO (International Organization for Standardization) i TCO (Swedish Trades Union).

# Utylizacja starych produktów firmy NEC

---

Celem recyklingu jest uzyskanie określonych korzyści dla środowiska przez ponowne wykorzystanie, ulepszenie, regenerację lub odzyskanie materiałów. Elementy szkodliwe dla środowiska są odpowiednio przetwarzane i utylizowane w specjalnych zakładach recyklingu. Aby zapewnić jak najwyższą skuteczność recyklingu produktów, firma NEC DISPLAY SOLUTIONS oferuje szeroką gamę procesów recyklingu i udziela porad w zakresie postępowania z produktami z myślą o środowisku naturalnym, gdy nie nadają się one już do użytku.

Wszelkie informacje dotyczące utylizowania produktu oraz informacje na temat zakładów recyklingu w danym kraju można znaleźć w następujących witrynach internetowych:

<https://www.nec-display-solutions.com/p/greenvision/en/greenvision.xhtml> (Europa)

<https://www.nec-display.com> (Japonia)

<https://www.necdisplay.com> (Stany Zjednoczone).

## Oszczędzanie energii

---

Ten monitor jest wyposażony w zaawansowany technologicznie system oszczędzania energii. Gdy do monitora zostanie wysłany sygnał DPM (Display Power Management), włącza się tryb oszczędzania energii. Monitor przechodzi do jednego trybu oszczędzania.

Więcej informacji na ten temat zawiera witryna:

<https://www.necdisplay.com/> (Stany Zjednoczone)

<https://www.nec-display-solutions.com/> (Europa)

<https://www.nec-display.com/global/index.html> (strona międzynarodowa)

Dotyczy wymagań normy ErP (sieciowy stan gotowości):

Z wyjątkiem poniższych warunków:

Opcja [POWER SAVE] (OSZCZĘDZANIE ENERGII) jest ustawiona na [DISABLE] (WYŁĄCZ).

Opcja [SLOT POWER] (ZASILANIE GNIAZDA) jest ustawiona na [ON] (WŁ.).

Opcja [CEC] jest ustawiona na [MODE1] (TRYB1) lub [MODE2] (TRYB2).

Monitor korzysta z opcjonalnej karty.

Opcja [MODE] (TRYB) w [POWER SAVE SETTINGS] (USTAWIENIA OSZCZĘDZANIA ENERGII) jest ustawiona na [LOW POWER] (NISKIE ZUŻYCIE ENERGII).

Opcja [AUTO INPUT CHANGE] (AUTOMATYCZNA ZMIANA WEJŚCIA) ma inne ustawienie niż [NONE] (BRAK).

Opcja [USB POWER] (ZASILANIE USB) ma ustawienie [ON] (WŁ.).

Opcja [QUICK START] (SZYBKIE ROZPOCZĘCIE PRACY) jest ustawiona na [ENABLE] (WŁĄCZ).

Pobór mocy (świeci na pomarańczowo): Maks. 2,0 W.

Czas funkcji zarządzania energią: 10 s (Ustawienie domyślne).

Pobór mocy (miga na pomarańczowo): Maks. 0,5 W.

Czas funkcji zarządzania energią: 3 min. (Ustawienie domyślne).

## Oznaczenie WEEE (dyrektywa europejska 2012/19/WE ze zmianami)



### Utylizacja zużytego produktu: W Unii Europejskiej

Przepisy unijne wprowadzone w każdym państwie członkowskim Unii Europejskiej wymagają, by zużyte urządzenia elektryczne i elektroniczne, opatrzone znakiem umieszczonym po lewej stronie, były utylizowane oddzielnie od zwykłych odpadów gospodarczych. Dotyczy to również monitorów i akcesoriów elektrycznych, takich jak kable sygnałowe czy zasilające. Przy utylizacji takich produktów należy postępować zgodnie z wytycznymi lokalnej administracji lub zapytać o sposób postępowania w sklepie, gdzie nabyto dany produkt lub postępować zgodnie odpowiednim prawem lub zgodnie z zawartą umową. Oznaczenie produktów elektrycznych i elektronicznych odnosi się wyłącznie do aktualnych Państw Członkowskich Unii Europejskiej.

### Poza terenem Unii Europejskiej

Jeżeli chcesz utylizować zużyte produkty elektryczne i elektroniczne poza terenem Unii Europejskiej, musisz skontaktować się z przedstawicielem lokalnych władz i zapytać się o prawidłową metodę utylizacji.



**Dotyczy UE:** Przekreślony pojemnik na odpady oznacza, że zużytych baterii nie należy wyrzucać do pojemników z odpadami domowymi! Istnieje oddzielny system zbiórki zużytych baterii, który zapewnia ich prawidłowe przetwarzanie i odzysk zgodnie z obowiązującym prawem.

**Zgodnie z dyrektywą EU 2006/66/EC i poprawkami baterie należy utylizować zgodnie z wytycznymi. Baterię należy zdemontować i przekazać właściwym służbom lokalnym.**