

# Manual del usuario

## Monitor de escritorio

MultiSync® EA242WU

MODELO: EA242WU, EA242WU-BK

Las normativas de este monitor se aplican a uno de los nombres de modelo mencionados en la siguiente lista.

Consulte el nombre del modelo en la etiqueta que figura en la parte trasera del monitor.

# Índice

---

Información de registro.....	1	Información importante.....	3
Con certificación TCO .....	1		

## Características del producto

---

### Capítulo 1 Instalación y conexiones

---

Denominación de las piezas y funciones .....	13	Conexiones.....	17
Panel de control.....	13	Tipo de señal y conexión del terminal .....	20
Panel del terminal.....	14	Conexión de dispositivos .....	22
Instalación .....	16	Conexión de varios monitores .....	23
Acople la base al soporte del monitor LCD.....	16	Cómo instalar el brazo flexible.....	25
Conecte el cable de alimentación y los cables de señal ....	16	Cómo retirar el soporte del monitor para el montaje .....	25
Soporte regulable con función pivotante .....	16	Cómo montar el brazo flexible .....	25

### Capítulo 2 Funcionamiento básico

---

Uso de los controles OSD (On-Screen Display).....	27	Patrones de los indicadores LED de la función de gestión de la alimentación.....	28
Cambio de la entrada .....	28		

### Capítulo 3 Solución de problemas

---

Problemas con la imagen de la pantalla y la señal de vídeo .....	30	La función de sensor de presencia está desactivada.....	33
Problemas de hardware .....	31	Uso de la función Brillo autom.....	34

### Capítulo 4 Especificaciones

---

EA242WU.....	36
--------------	----

### Apéndice A Lista de controles de OSD

---

HERRAMIENTAS ECO.....	38	MENÚ HERRAMIENTAS.....	41
PANTALLA .....	39	INFORMACIÓN ECO .....	43
COLOR.....	40	INFORMACIÓN .....	44
HERRAMIENTAS .....	40	Precaución OSD.....	44

### Apéndice B Información del fabricante sobre reciclaje y energía

---

Cómo reciclar su producto NEC .....	46	Marca de residuos de aparatos eléctricos y electrónicos (Directiva Europea 2012/19/UE y enmiendas) .....	46
Ahorro de energía.....	46		

# Información de registro

## Información del cable

**PRECAUCIÓN:** Utilice los cables que se suministran con este producto para no provocar interferencias en la recepción de radio y televisión. Para DisplayPort, HDMI, USB y USB-C®, utilice un cable de señal apantallado. Si utiliza otros cables y adaptadores, puede causar interferencias en la recepción de radio y televisión.

## Información de la CFC

**ADVERTENCIA:** La Comisión Federal de Comunicaciones no permite realizar modificaciones ni cambios a la unidad EXCEPTO los especificados por Sharp NEC Display Solutions of America, Inc. en este manual. El incumplimiento de esta ley gubernamental puede anular su derecho a utilizar este equipo.

1. El cable de alimentación que utilice debe estar homologado, cumplir las normas de seguridad estadounidenses, y tener las siguientes características.

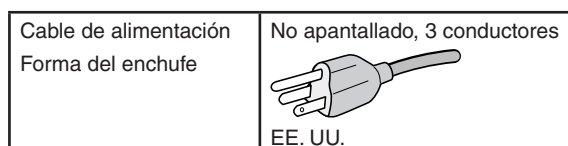

2. Este equipo se ha examinado y se garantiza que cumple los límites de los aparatos digitales de clase B, conforme al capítulo 15 de las normas de la CFC. Estos límites se han concebido como medida de protección eficaz contra las interferencias dañinas en las instalaciones domésticas. Este equipo genera, utiliza y puede irradiar energía de radiofrecuencia y, si no se instala y utiliza de acuerdo con las instrucciones, podría generar interferencias que afecten a la comunicación por radio. Sin embargo, no existe garantía de que no se produzcan interferencias en una instalación concreta. Si este equipo produjera interferencias que afectaran a la recepción de radio o televisión, lo cual se puede detectar apagando y encendiendo el equipo, el usuario puede intentar corregir las interferencias de una de las siguientes formas:
  - Cambie la orientación o la posición de la antena receptora.
  - Separe más el equipo y la unidad receptora.
  - Conecte el equipo a la toma de corriente en un circuito distinto de aquél al que esté conectada la unidad receptora.
  - Pida ayuda a su distribuidor o a un técnico de radio y televisión cualificado.

En caso necesario, el usuario también puede contactar con el distribuidor o el técnico para que le sugiera otras alternativas. El siguiente folleto, publicado por la Comisión Federal para las Comunicaciones (CFC), puede ser de utilidad para el usuario: "How to Identify and Resolve Radio-TV Interference Problems." ("Cómo identificar y resolver problemas de interferencias de radio y televisión.") Este folleto está disponible en EE.UU. Government Printing Office, Washington, D.C., 20402, Stock No. 004-000-00345-4.

## DECLARACIÓN DE CONFORMIDAD DEL PROVEEDOR

Este aparato cumple el apartado 15 de las normas de la CFC. Su funcionamiento está sujeto a las siguientes condiciones: (1) Este dispositivo no puede producir interferencias dañinas y (2) acepta cualquier interferencia que reciba, incluidas las interferencias que pueden afectar al funcionamiento del equipo.

	<b>Entidad responsable en EE. UU.:</b>	<b>Sharp NEC Display Solutions of America, Inc.</b>
	<b>Dirección:</b>	<b>3250 Lacey Rd, Ste 500 Downers Grove, IL 60515</b>
	<b>N.º tel.:</b>	<b>(630) 467-3000</b>
	<b>Tipo de producto:</b>	Monitor LCD
	<b>Clasificación del equipo:</b>	Aparato periférico, clase B
	<b>Modelo:</b>	EA242WU, EA242WU-BK



## Con certificación TCO

**Con certificación TCO: certificación de sostenibilidad de una entidad independiente para los productos de TI.**

La certificación TCO es una certificación de sostenibilidad internacional para productos de TI, y que está disponible para ordenadores, dispositivos móviles, pantallas y productos de centros de datos. Los criterios abarcan la sostenibilidad social y medioambiental, y permiten soluciones circulares. La conformidad con estos criterios se verifica de manera independiente. Con certificación TCO es una certificación de una entidad independiente de conformidad con la ISO 14024.

Para ver una lista de nuestros monitores con certificación TCO y dicha certificación (solo en inglés), visite nuestro sitio web en

[https://www.sharp-nec-displays.com/global/about/legal\\_regulation/TCO\\_mn/index.html](https://www.sharp-nec-displays.com/global/about/legal_regulation/TCO_mn/index.html)

 **PRECAUCIÓN:** Vea "PRECAUCIÓN 2".

- El uso básico previsto para este producto es el de un equipo técnico de información para oficinas o entornos domésticos.
- Su diseño está pensado para conectarse a un ordenador y no para visualizar señales de emisión por televisión.

## Información de registro

Microsoft® y Windows® son marcas comerciales registradas o marcas comerciales de Microsoft Corporation en EE. UU. y/o en otros países.

NEC es una marca comercial registrada de NEC Corporation.

DisplayPort™ y el logotipo de DisplayPort™ son marcas comerciales propiedad de la Video Electronics Standards Association (VESA®) en Estados Unidos y en otros países.

MultiSync® es una marca comercial o una marca comercial registrada de Sharp NEC Display Solutions, Ltd. en Japón y otros países.

USB Type-C® y USB-C® son marcas comerciales registradas del USB Implementers Forum.

Los términos HDMI y HDMI High-Definition Multimedia Interface, y el Logotipo HDMI son marcas comerciales o marcas registradas de HDMI Licensing Administrator, Inc. en los Estados Unidos y en otros países.

Todos los nombres de marca y de producto son marcas comerciales o marcas comerciales registradas de sus respectivas empresas.



- NOTA:**
- (1) El contenido de este manual del usuario no puede reimprimirse en parte o en su totalidad sin permiso.
  - (2) El contenido de este manual del usuario está sujeto a cambios sin previo aviso.
  - (3) Se ha tenido mucho cuidado en la preparación de este manual del usuario; sin embargo, si observa algún aspecto cuestionable, errores u omisiones, póngase en contacto con nosotros.
  - (4) La imagen que aparece en este manual del usuario es solo de muestra. Si la imagen no coincide con el producto real, este último prevalece.
  - (5) No obstante los artículos (3) y (4), no nos responsabilizamos de ninguna reclamación por pérdida de beneficios u otros asuntos derivados del uso de este dispositivo.
  - (6) Este manual normalmente se entrega en todas las regiones, por lo que pueden contener descripciones que correspondan a otros países.



# Información importante

## Medidas de seguridad y mantenimiento







PARA GARANTIZAR EL RENDIMIENTO ÓPTIMO DEL PRODUCTO,  
TENGA EN CUENTA LAS SIGUIENTES INSTRUCCIONES AL  
CONFIGURAR Y UTILIZAR EL MONITOR EN COLOR LCD:







### Acerca de los símbolos

Para garantizar un uso seguro y apropiado del producto, en este manual se utiliza una serie de símbolos que ayudan a evitar lesiones personales y daños materiales. Los símbolos y sus significados están descritos a continuación. Asegúrese de que los comprende en su totalidad antes de leer este manual.

 <b>ADVERTENCIA</b>	Si hace caso omiso de este símbolo y manipula el producto de forma inapropiada, puede sufrir accidentes con resultado de lesiones graves o muerte.
 <b>PRECAUCIÓN</b>	Si hace caso omiso de este símbolo y manipula el producto de forma inapropiada, puede sufrir lesiones personales o daños materiales.







### Ejemplos de símbolos

	 Indica advertencia o precaución. Este símbolo indica que debe tener cuidado con las descargas eléctricas.
	 Indica una acción prohibida. Este símbolo indica una prohibición.
	 Indica una acción obligatoria. Este símbolo indica que debe desenchufar el cable de alimentación de la toma de corriente.

 <b>ADVERTENCIA</b>	
1	 <p><b>DESENCHUFE EL CABLE DE ALIMENTACIÓN</b></p> <p>Desenchufe el cable de alimentación si el producto no funciona bien.</p> <p>Si sale humo del producto o emite olor o ruidos, si se ha caído o se ha roto la carcasa, apague el producto y desenchufe el cable de alimentación de la toma de corriente. Póngase en contacto con su distribuidor para repararlo. No intente nunca repararlo por sí mismo. Es peligroso.</p>
2	 <p><b>TENSIÓN PELIGROSA</b></p>  <p><b>NO DESMONTAR</b></p>  <p><b>PROHIBICIÓN</b></p> <p>No retire ni abra la carcasa del producto.</p> <p>No abra el producto.</p> <p>Hay zonas de alta tensión en el producto. Si se abren o se retiran las carcasas del producto para realizar modificaciones, existe el riesgo de incendiarse o de que sufra descargas eléctricas u otros daños.</p> <p>Las tareas de servicio deberá realizarlas un técnico cualificado.</p>
3	 <p><b>PROHIBICIÓN</b></p> <p>No use el producto si tiene daños estructurales o si el soporte está roto o descascarillado.</p> <p>Si observa algún daño estructural como, por ejemplo, alguna rotura o un combado que no sea natural, deje que sea el personal de servicio cualificado quien se encargue de las tareas de servicio. Si se usa el producto en estas condiciones, podría caer o provocar daños personales.</p>



## ADVERTENCIA

4	 <p>PROHIBICIÓN</p>  <p>ASEGÚRESE DE HACERLO</p>	<p>Manipule el cable de alimentación con cuidado.</p> <p>Un cable dañado puede provocar incendios o descargas eléctricas.</p> <ul style="list-style-type: none"><li>• No coloque objetos pesados sobre el cable de alimentación.</li><li>• No coloque el cable debajo del producto.</li><li>• No cubra el cable con una alfombra o similar.</li><li>• No rasgue ni modifique el cable.</li><li>• No doble o retuerza el cable ni tire de él con excesiva fuerza.</li><li>• No aplique calor al cable.</li></ul> <p>Si el cable está dañado (los hilos internos están expuestos, rotos, etc.), apague el producto y desenchufe el cable de alimentación de la toma de corriente. Solicite un recambio a su distribuidor.</p>
5	 <p>PROHIBICIÓN</p>	<p>No toque el cable si oye el sonido de una tormenta.</p> <p>Podría sufrir una descarga eléctrica.</p>
6	 <p>ASEGÚRESE DE HACERLO</p>	<p>Utilice el cable de alimentación que se suministra con el producto según las indicaciones de la tabla de cables de alimentación.</p> <p>Si el producto no incluye ningún cable de alimentación, póngase en contacto con nosotros. Para todos los demás casos, utilice el cable de alimentación con el estilo de enchufe que coincida con la toma de corriente donde se encuentra el producto.</p> <p>El cable de alimentación compatible se corresponde con la corriente alterna de la salida de alimentación, está homologado y cumple las normas de seguridad del país en el que ha sido adquirido.</p>
7	 <p>ASEGÚRESE DE HACERLO</p>  <p>PROHIBICIÓN</p>	<p>Instale el producto teniendo en cuenta la información siguiente.</p> <p>Para transportar, mover e instalar el producto, pida ayuda a tantas personas como sea necesario para levantarlo sin que se produzcan lesiones personales ni daños en el producto.</p> <p>Consulte las instrucciones incluidas con el equipo de montaje opcional para obtener información detallada sobre el montaje o la desinstalación.</p> <p>No cubra la abertura de ventilación del producto. Una instalación inapropiada del producto puede provocar daños en el producto, incendios o descargas eléctricas.</p> <p>No instale el producto en estas ubicaciones:</p> <ul style="list-style-type: none"><li>• Espacios con mala ventilación.</li><li>• Cerca de un radiador o de otras fuentes de calor; no lo exponga directamente a los rayos del sol.</li><li>• Áreas de vibración continua.</li><li>• Áreas con humedad, polvo, grasa o vaho.</li><li>• Exteriores.</li><li>• Entornos a altas temperaturas donde el grado de humedad cambia rápidamente y da lugar a la formación de condensación.</li></ul> <p>No monte el producto en ninguna configuración ni posición que no se describa en el manual del usuario.</p>



## ADVERTENCIA



PROHIBICIÓN



ASEGÚRESE DE  
HACERLO

8

Evite inclinaciones y caídas provocadas por terremotos u otros seísmos.

Para evitar lesiones personales o daños al producto causados por caídas provocadas por terremotos u otros seísmos, asegúrese de instalar el producto en una ubicación estable y tome medidas para evitar que se caiga.

- El monitor debe montarse en una base o un brazo flexible (por ej., con marca TUEV GS) que soporte el peso del mismo para evitar daños materiales y lesiones personales como consecuencia de vuelcos o caídas.
- Utilice únicamente los tornillos que retiró del soporte del producto o los tornillos especificados para evitar dañar el producto o el soporte.
- Apriete todos los tornillos (fuerza de apriete recomendada: 98 - 137 N•cm) al instalar el producto en un brazo flexible o soporte. Si los tornillos quedan flojos, el monitor podría caer y provocar daños materiales o lesiones personales.
- Acople el brazo flexible con ayuda de una o más personas si durante la instalación no es posible colocar el monitor boca abajo sobre una superficie plana.

Peligro de estabilidad.

El producto puede caerse y causar lesiones personales graves o la muerte. Para evitar lesiones, este producto debe estar firmemente conectado al suelo/pared de acuerdo con las instrucciones de instalación. Se pueden evitar numerosas heridas, en especial a los niños, tomando precauciones sencillas como las que se indican a continuación:

- Utilice SIEMPRE soportes o métodos de instalación recomendados por el fabricante del producto.
- Utilice SIEMPRE muebles que constituyan un soporte seguro para el producto.
- Asegúrese SIEMPRE de que el producto no sobresale del borde del mueble de soporte.
- Explique SIEMPRE a los niños los riesgos de encaramarse al mueble para alcanzar el producto o sus controles.
- Organice SIEMPRE el recorrido de los cables conectados a su producto para que nadie pueda tropezar con ellos, tirar de los cables o agarrarlos.
- No instale NUNCA el producto en un lugar inestable.
- No coloque NUNCA el producto sobre muebles situados en alto (por ejemplo, armarios de cocina o estanterías de biblioteca) sin fijar tanto el producto como el mueble en cuestión a un soporte adecuado.
- No ponga NUNCA el producto con materiales o tejidos que puedan quedar entre el producto y el mueble de soporte.
- No coloque NUNCA objetos sobre el producto o el mueble que lo sostiene susceptibles de llamar la atención de los niños y que puedan dar lugar a que se encaramen, como juguetes y mandos a distancia.
- Utilice SIEMPRE los accesorios de montaje en pared cuando instale el producto en un lugar alto. NUNCA coloque el producto en un soporte de monitor cuando lo instale en un lugar alto.

Si va a conservar y a cambiar de sitio el producto existente, es preciso adoptar las mismas precauciones descritas anteriormente.

9







PROHIBICIÓN

No coloque el producto en una superficie inclinada ni en un soporte inestable.

Podría inclinar o hacer volcar el producto y causar daños personales.



## ADVERTENCIA

10	 PROHIBICIÓN  TENSIÓN PELIGROSA	<p>No inserte objetos de ninguna clase en las ranuras de la caja.</p> <p>Puede provocar un incendio, descargas eléctricas o una avería del producto. Mantenga los objetos lejos del alcance de niños y bebés.</p> <p>Si entran objetos en la ranura de la caja, apague el producto y desenchufe el cable de alimentación de la toma de corriente. Póngase en contacto con su distribuidor para repararlo.</p>
11	 NO MOJAR	<p>No vierta ningún líquido en la caja ni utilice el producto cerca del agua.</p> <p>Interrumpa inmediatamente el suministro de corriente y desenchufe el producto de la toma de corriente; a continuación, contacte con el personal de servicio cualificado. Puede originar un incendio o provocar descargas eléctricas.</p>
12	 PROHIBICIÓN	<p>No utilice aerosoles de gas inflamable para quitar el polvo al limpiar el producto.</p> <p>De lo contrario, podría incendiarse.</p>
13	 PROHIBICIÓN	<p>La utilización del producto no debe ir acompañada de riesgos o peligros mortales que podrían conducir directamente a la muerte, lesiones personales, daños físicos graves u otras pérdidas, incluido el control de la reacción nuclear en una instalación nuclear, el sistema de soporte vital médico y el control de lanzamiento de misiles en un sistema armamentístico.</p>





## PRECAUCIÓN

1	<p>ASEGÚRESE DE HACERLO</p> <p>NO TOCAR CON LAS MANOS MOJADAS</p> <p>DESENCHUFE EL CABLE DE ALIMENTACIÓN</p> <p>TENSIÓN PELIGROSA</p>	<p>Manipulación del cable de alimentación.</p> <p>Manipule el cable de alimentación con cuidado. Un cable dañado puede provocar incendios o descargas eléctricas.</p> <ul style="list-style-type: none"><li>• Al conectar el cable de alimentación al terminal de entrada de CA del producto, compruebe que está insertado firmemente y en su totalidad.</li><li>• Cerciórese de que el cable de alimentación no pueda desconectarse fácilmente.</li><li>• No conecte ni desconecte el cable de alimentación con las manos húmedas.</li><li>• Para conectar o desconectar el cable de alimentación, tire del conector acoplado al cable.</li><li>• Antes de las tareas de limpieza del producto, por seguridad desenchúfelo de la toma de corriente. Quite el polvo del cable de alimentación con regularidad empleando un paño suave y seco.</li><li>• Antes de mover el producto de sitio, asegúrese de que está apagado, desenchufe el cable de alimentación de la toma de corriente y verifique que todos los cables de conexión del producto con otros dispositivos están desconectados.</li><li>• Si tiene previsto no usar el producto durante mucho tiempo, desenchúfelo siempre de la toma de corriente.</li><li>• Este equipo está diseñado para utilizarse con el cable de alimentación conectado a tierra. En caso contrario, puede producirse una descarga eléctrica. Asegúrese de que el cable de alimentación esté debidamente conectado a tierra.</li></ul>
2	<p>ASEGÚRESE DE HACERLO</p>	<p>Confirme que el sistema de distribución de la instalación del edificio proporcionará el disyuntor de 120/240 V, 20 A (como máximo).</p>
3	<p>PROHIBICIÓN</p> <p>ASEGÚRESE DE HACERLO</p>	<p>No pliegue el cable USB ni el cable de alimentación.</p> <p>Puede recalentarse y provocar un incendio.</p>
4	<p>PROHIBICIÓN</p>	<p>No conecte a una LAN con un excesivo voltaje.</p> <p>Al utilizar un cable LAN, no conecte el dispositivo periférico con cables que puedan tener excesivo voltaje. Un excesivo voltaje en el puerto de la LAN puede provocar una descarga eléctrica.</p>
5	<p>PROHIBICIÓN</p>	<p>No se suba al producto ni a la mesa donde está instalado. No instale el producto en una mesa con ruedas si estas no están bloqueadas. El monitor podría caer y provocar daños materiales o lesiones personales.</p>
6	<p>ASEGÚRESE DE HACERLO</p>	<p>Instalación, retirada y ajuste del soporte.</p> <ul style="list-style-type: none"><li>• Manipule con cuidado el soporte ya que podría pillarse los dedos.</li><li>• Antes de girar la pantalla, desconecte el cable de alimentación y todos los cables del producto. De no ser así, el cable de alimentación u otros cables podrían tirar con fuerza excesiva y provocar lesiones personales o daños al producto.</li><li>• Al rotar la pantalla, deslícela al nivel más alto y colóquela en la máxima inclinación. Si no lo hace, podría provocar daños personales o golpear la pantalla sobre el escritorio.</li></ul>



## PRECAUCIÓN

7	 PROHIBICIÓN	<p>Por favor, compruebe en las especificaciones el rango de inclinación disponible cuando instale el producto en un brazo flexible.</p> <p>No incline el monitor hacia abajo más de 5 grados. Si lo hace, el panel LCD podría separarse y caerse, causando daños al producto o lesiones personales.</p>
8	 PROHIBICIÓN	<p>No empuje el producto.</p> <p>El producto podría caer y provocar daños materiales o lesiones personales.</p>
9	 PROHIBICIÓN	<p>No golpee la superficie del panel LCD, podría provocar daños importantes en el producto o causar lesiones personales.</p>
10	 ASEGÚRESE DE HACERLO	<p>Apto para fines recreativos en entornos con iluminación controlada para evitar las molestias que ocasionan los reflejos de la pantalla.</p>
11	 PROHIBICIÓN	<p>No conecte los auriculares al producto mientras los tenga colocados.</p> <p>Dependiendo del nivel del volumen, esto puede dañar sus oídos y provocar una pérdida auditiva.</p>
12	 PROHIBICIÓN	<p>No juegue con la bolsa de plástico que cubre el producto.</p> <p>No utilice esta bolsa para ningún otro propósito. Para evitar lesiones por asfixia, no se ponga la bolsa en la cabeza, nariz o boca. No coloque esta bolsa en la cabeza, nariz o boca de nadie.</p> <p>Mantenga la bolsa lejos del alcance de niños y bebés.</p>
13	 ASEGÚRESE DE HACERLO	<p>Para garantizar la fiabilidad del producto, limpie una vez al año las aberturas de ventilación de la parte posterior del bastidor para eliminar la suciedad y el polvo. No hacerlo podría provocar descargas eléctricas o daños en el producto.</p>
14	 ASEGÚRESE DE HACERLO	<p>Evite ubicaciones sujetas a niveles extremos de temperatura y humedad. De lo contrario, podría provocarse un incendio, una descarga eléctrica o daños en el producto. La temperatura de uso de este producto es la siguiente:</p> <ul style="list-style-type: none"><li>• La temperatura de funcionamiento: de 5 °C a 35 °C/de 41 °F a 95 °F/ Humedad: de 20 - 80 % (sin condensación)</li><li>• La temperatura de almacenamiento: de -10 °C a 60 °C/de 14 °F a 140 °F/ Humedad: de 10 - 85 % (sin condensación)</li></ul>

## Tabla de cables de alimentación

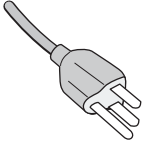
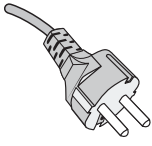
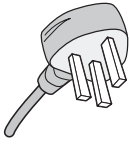
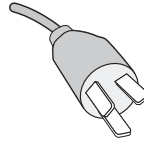
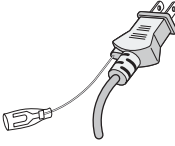
Tipo de enchufe	América del Norte	Europa	Reino Unido	Chino	Japonés
Forma del enchufe					
Región	EE. UU./Canadá	UE	Reino Unido	China	Japón
Voltaje	120*	230	230	220	100

\* Utilice este cable de alimentación en una toma de 125 V.

**NOTA:** Este producto solo puede recibir asistencia técnica en el país en el que ha sido adquirido.

### Persistencia de la imagen

La Persistencia de la imagen, también llamada Retención de la imagen, es una condición que se produce cuando una imagen previamente mostrada deja una impresión residual o "fantasma" en la pantalla. Esto ocurre cuando se muestra una sola imagen fija durante un tiempo prolongado o cuando una imagen tiembla o parpadea a gran velocidad. Esto se debe a la tecnología del módulo LCD y a las características de la pantalla; no es un fallo del producto. Aunque una imagen residual puede desaparecer con el tiempo dependiendo del uso del producto, no hay garantía de que la persistencia de la imagen se resuelva por sí sola. Siga estas directrices para cuidar el producto y reducir la posibilidad de que se produzca la persistencia de la imagen:

- NOTA:**
- No muestre imágenes con temblores repetidos o parpadeos a gran velocidad.
  - No muestre una única imagen fija durante mucho tiempo.

Uno de los métodos para evitar la persistencia de la imagen es cambiar frecuentemente la imagen que se muestra utilizando la gestión de energía del ordenador o los salvapantallas.

## Ergonomía

SI EL MONITOR ESTÁ SITUADO Y AJUSTADO CORRECTAMENTE,  
EL USUARIO SENTIRÁ MENOS FATIGA EN LOS OJOS, HOMBROS Y CUELLO.  
CUANDO COLOQUE EL MONITOR, COMPRUEBE LO SIGUIENTE:

Para conseguir las máximas ventajas ergonómicas, recomendamos que:

- Para garantizar el rendimiento óptimo del monitor, déjelo en marcha durante 20 minutos para que se caliente. Evite reproducir patrones fijos en el monitor durante largos períodos de tiempo. De ese modo, evitará la persistencia de la imagen (efectos post-imagen).
- Ajuste la altura del monitor de forma que la parte superior de la pantalla esté a la altura de los ojos o ligeramente por debajo. Sus ojos deben mirar ligeramente hacia abajo al observar el centro de la pantalla.
- Coloque el monitor a 40 cm de distancia de los ojos como mínimo y a 70 cm como máximo. La distancia óptima es de 50 cm.
- Descanse la vista periódicamente de 5 a 10 minutos cada hora enfocándola hacia un objeto situado a 6 metros como mínimo.
- Coloque el monitor en un ángulo de 90° respecto a las ventanas u otras fuentes de luz para evitar al máximo los brillos y reflejos. Ajuste la inclinación del monitor de modo que las luces del techo no se reflejen en la pantalla.
- Si el reflejo de la luz le impide ver adecuadamente la pantalla, utilice un filtro antirreflejante.
- Ajuste los controles de brillo y contraste del monitor para mejorar la legibilidad.
- Utilice un atril para documentos y colóquelo cerca de la pantalla.
- Coloque aquello en lo que más fija la vista (la pantalla o el material de referencia) directamente enfrente de usted para evitar tener la cabeza girada al teclear.
- Parpadee con frecuencia. Los ejercicios oculares ayudan a reducir la tensión ocular. Póngase en contacto con su oftalmólogo. Revise su vista con regularidad.
- Para evitar la fatiga ocular, ajuste el brillo a un nivel moderado. Coloque una hoja de papel en blanco al lado de la pantalla LCD como referencia de luminancia.
- No coloque el control del contraste en la posición máxima.

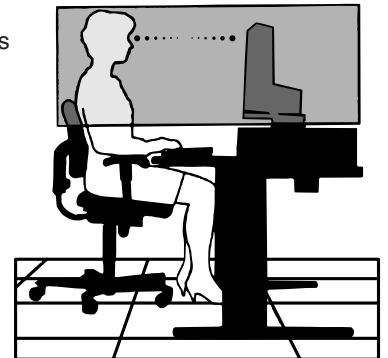

- Utilice los controles de tamaño y posición predefinidos con señales estándar.
- Utilice la configuración de color predefinida.
- Utilice señales no entrelazadas.
- No utilice el color azul primario en un fondo oscuro, ya que no se ve fácilmente y, dado que el contraste es insuficiente, podría fatigarle la vista.

Para obtener más información sobre cómo conseguir un entorno de trabajo saludable, escriba a la American National Standard for Human Factors Engineering of Computer Workstations (ANSI/HFES 100-2007). The Human Factors Society, Inc. P.O. Box 1369, Santa Monica, California 90406.

## Cómo limpiar la pantalla LCD

- Cuando la pantalla LCD esté sucia, límpiela cuidadosamente con un paño suave.
- Limpie la superficie del monitor LCD con un paño que no suelte pelusa y no abrasivo. No utilice líquidos limpiadores ni limpiacristales.
- No frote la pantalla LCD con materiales duros.
- No presione la superficie de la pantalla LCD.
- No utilice productos de limpieza con ácidos orgánicos, ya que la superficie de la pantalla LCD se puede deteriorar o incluso cambiar de color.

## Cómo limpiar la carcasa

- Desconecte el cable de alimentación.
- Limpie con cuidado la carcasa utilizando un paño suave.
- Para limpiar la carcasa, humedezca el paño con detergente neutro y agua, páselo por la carcasa y repáselo con otro paño seco.

**NOTA:** NO la limpie con benceno, diluyente, detergente alcalino, detergente con componentes alcohólicos, limpiacristales, cera, abrillantador, jabón en polvo ni insecticida. La carcasa no debe estar en contacto con goma o vinilo durante un largo período de tiempo. Estos tipos de líquidos y de materiales pueden hacer que la pintura se deteriore, se resquebraje o se despegue.

# Características del producto

- **Monitor de escritorio WUXGA con pantalla panorámica de 24 pulgadas**  
Resolución nativa de 1920 × 1200.  
Marco ultra estrecho.
- **Productividad**  
Proporciona una comunicación de datos estable y de alta velocidad mediante una conexión LAN (RJ-45) (vea [página 14](#)).  
Transmite el suministro de energía (65 W), la señal de vídeo y la señal de audio mediante un cable USB Tipo C.  
El Hub USB permite conectar accesorios como el teclado y el ratón.
- **Entrada de múltiples señales**  
Conectividad total, incluidos DisplayPort, entrada HDMI y USB Tipo C.
- **Múltiples opciones de entrada y salida de audio**  
La entrada de audio es compatible con USB Tipo C, DisplayPort y HDMI.  
Altavoces estéreo internos para el audio del monitor (1 W+1 W) (vea [página 17](#)).  
Conector para la salida de audio a los auriculares (vea [página 14](#)).
- **Teclas sensibles al tacto para controlar la visualización en pantalla (On Screen Display, OSD) (vea [página 13](#))**  
Permiten ajustar rápida y fácilmente todos los elementos de la imagen de la pantalla con sólo utilizar los menús que aparecen en ella.  
Los controles de OSD se encuentran fácilmente navegando por los menús agrupados por iconos de categorías.
- **Reducción del consumo de energía**  
Dos opciones de ECO Mode™ permiten ajustar manualmente el brillo de la pantalla a su gusto, ahorrando energía y reduciendo costes energéticos (vea [página 38](#)).  
La tecnología de luz de fondo LED proporciona un bajo consumo de energía líder en la industria y menos materiales peligrosos.  
El sensor de presencia baja automáticamente el consumo de energía cuando detecta que no hay ninguna persona delante del monitor.
- **Mejora la ergonomía, lo que redundará en un entorno de trabajo más satisfactorio**  
Proporciona flexibilidad de visualización con la inclinación, el giro y el ajuste de altura de 150 mm (vea [página 36](#)).  
Permite la instalación en vertical girando la pantalla 90° (vea [página 18](#)).
- **Ayuda a aliviar la fatiga visual**  
La función de Reducción de luz azul disminuye sustancialmente la emisión de luz azul y ayuda a aliviar la fatiga visual (vea [página 13](#) y [página 40](#)).  
Ofrece la función Sin parpadeos. Un sistema de luz de fondo especial reduce el parpadeo y disminuye la fatiga visual.

# Capítulo 1 Instalación y conexiones

## Este capítulo incluye:

- ⇒ “Denominación de las piezas y funciones” en la página 13
- ⇒ “Instalación” en la página 16
- ⇒ “Conexiones” en la página 17
- ⇒ “Cómo instalar el brazo flexible” en la página 25

# Denominación de las piezas y funciones

## Panel de control

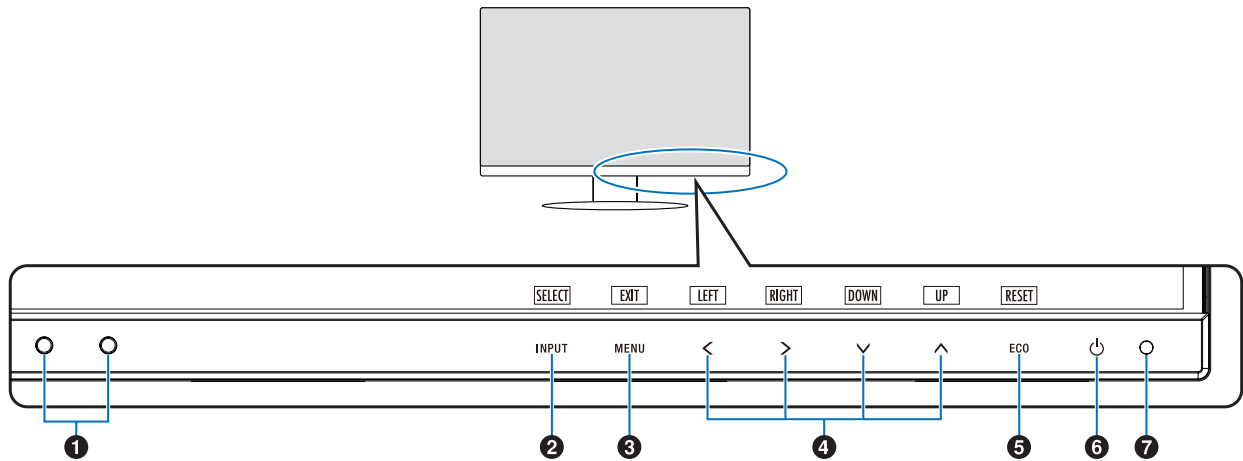

Elemento	Función
<b>1</b> Sensor de luz ambiental Sensor de presencia	Detecta el nivel de luz ambiental y la presencia de un usuario, lo que permite ajustar el monitor en distintas configuraciones y ofrecer así una experiencia de visualización más cómoda. No cubra este sensor.
<b>2</b> INPUT/SELECT	Permite acceder a los submenús del menú OSD cuando este está abierto. Muestra un menú para cambiar la fuente de entrada cuando el menú OSD está cerrado. Puede cambiar directamente al modo [L/B] (REDUCCIÓN LUZ AZUL) tocando esta tecla durante al menos 3 segundos o cuando el menú USD está cerrado.*1
<b>3</b> MENU/EXIT	Abre el menú OSD. Cierra los submenús y el menú principal OSD. Puede restaurar los ajustes guardados en [AJUSTE USUARIO] tocando esta tecla durante 3 segundos o más cuando el menú OSD está cerrado.
<b>4</b> IZDA./DCHA./ARRIBA/ABAJO*2	Cuando el menú OSD está abierto, permite navegar por el menú. Cuando el menú OSD está cerrado, tocar una de las teclas siguientes permite abrir el menú de la función indicada.*1 Tecla ▲: [BRILLO] Tecla ▼: [VOLUMEN]
<b>5</b> ECO/RESET	Cuando el menú OSD está abierto, esta tecla envía un comando de restablecimiento para los ajustes OSD. Cuando el menú OSD está cerrado, esta tecla cambia el estado [ECO MODE]. Puede establecer un modo entre [APAGADO], [1] y [2].*1
<b>6</b> ⏻	Enciende y apaga el monitor.
<b>7</b> LED de encendido	Indica que está encendido o apagado.

\*1: Cuando la función [TECLA DIRECTA] está en [APAGADO], esta función está desactivada.

\*2: Dependiendo del ajuste de [ROTACIÓN DE OSD], las guías de las teclas [IZDA.], [DCHA.], [ARRIBA] y [ABAJO] se muestran de manera diferente en las teclas <, >, ▼, ▲ (consulte la [página 42](#)).

# Panel del terminal

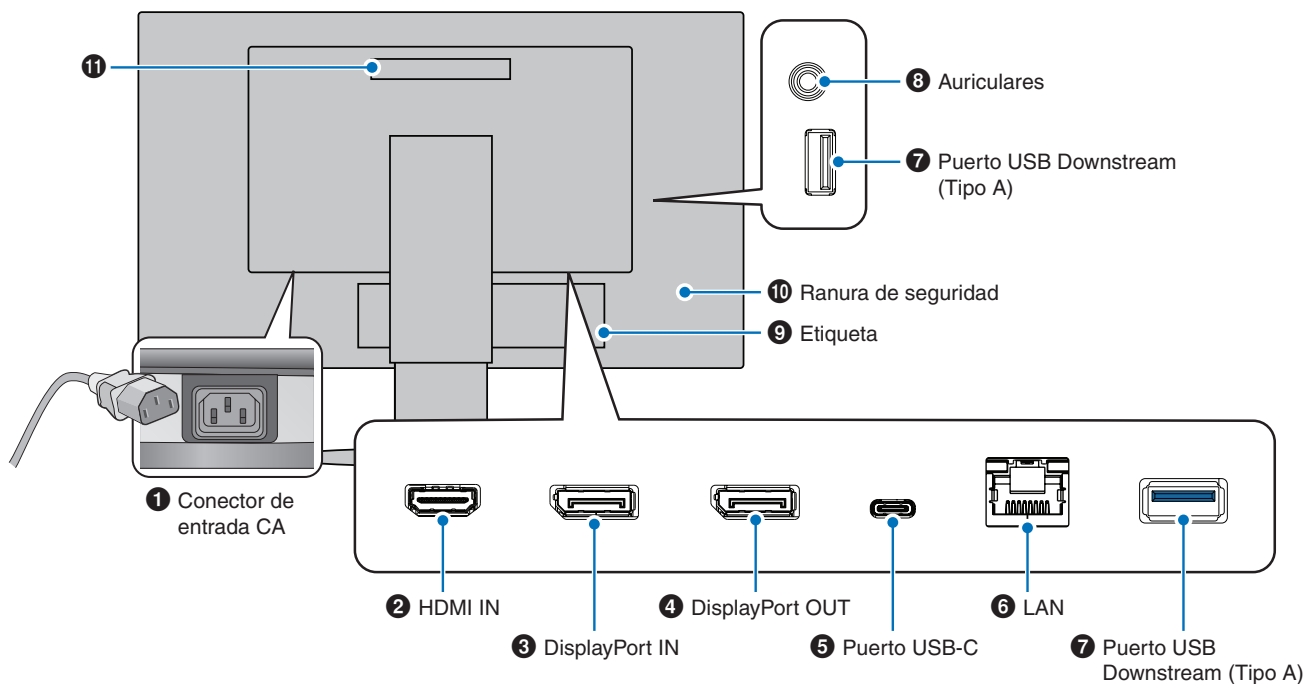

## 1 Conector de entrada CA

Conecta el cable de alimentación que se suministra con el producto.

## 2 HDMI IN

Entrada de señales de HDMI.

## 3 DisplayPort IN

Entrada de señales de DisplayPort.

## 4 DisplayPort OUT

Salida de señales de DisplayPort.  
Conecta con la entrada DisplayPort de otro monitor.

## 5 Puerto USB-C

Conecta un equipo externo como un ordenador con USB Type-C®. Carga un dispositivo USB conectado (USB Power Delivery). Consulte la página “Especificaciones”.

- NOTA:**
- Admite entrada de señales DisplayPort cuando un dispositivo USB-C conectado cumple con USB Power Delivery.
  - Funciona como un hub USB.
  - Proporciona suministro eléctrico a un dispositivo conectado. Cuando la función está activa en el OSD ([FUNCIÓN USB] debe establecerse en [AUTO] o [ENCENDIDO]).

## 6 Puerto de entrada LAN (RJ-45)

Dispone de una función de conversión de LAN a USB. A través del puerto USB, un ordenador conectado puede acceder a la conexión LAN. Al conectarse con el puerto USB, puede crear un entorno de red estable incluso si el ordenador conectado no está equipado con puertos LAN.

**NOTA:** El LED del lado del puerto LAN se enciende cuando se conecta un cable de LAN al monitor.  
Conectado: LED verde encendido fijo.  
Comunicando: LED ámbar parpadeante.

## 7 Puerto USB Downstream (Tipo A)

Conecta con dispositivos USB.

## 8 Clavija para auriculares

Conecta con auriculares.

La señal de salida de audio se dirige siempre a la toma de auriculares cuando se conectan los auriculares al monitor; no se emite sonido por los altavoces del monitor.

## 9 Etiqueta

## 10 Ranura de seguridad

Ranura para cerradura de seguridad y protección contra robos compatible con los cables/equipos Kensington. Para conocer los productos, visite el sitio web de Kensington.

## 11 Asa



## Instalación de un cable de seguridad

Como medida de seguridad, puede sujetar el monitor con ayuda de un objeto fijo y un cable de seguridad opcional.

Para instalar el cable, siga las instrucciones recomendadas del proveedor.

**NOTA:** La instalación del cable de seguridad (adquirido por separado) constituye una medida disuasoria; es decir, no garantiza el posible robo o uso indebido del dispositivo.

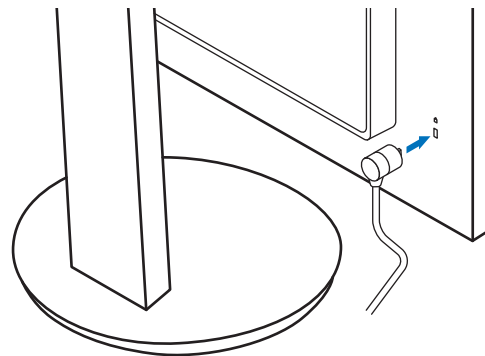

# Instalación

Para el contenido de la caja, consulte la hoja impresa que se incluye en la caja.

Los accesorios incluidos dependen del lugar de entrega del monitor.

## Acople la base al soporte del monitor LCD

1. Sitúe el monitor boca abajo en una superficie no abrasiva (**Figura 1**).
2. Gire el soporte 90 grados, como se muestra en la **Figura 1**.

**⚠ PRECAUCIÓN:** Vea “**PRECAUCIÓN 6**”.

3. Fije la base al soporte y apriete el tornillo de la parte inferior (**Figura 2**).

**NOTA:** Invierta el procedimiento si necesita volver a embalar el monitor.

**⚠ ADVERTENCIA:** Vea “**ADVERTENCIA 8**”.

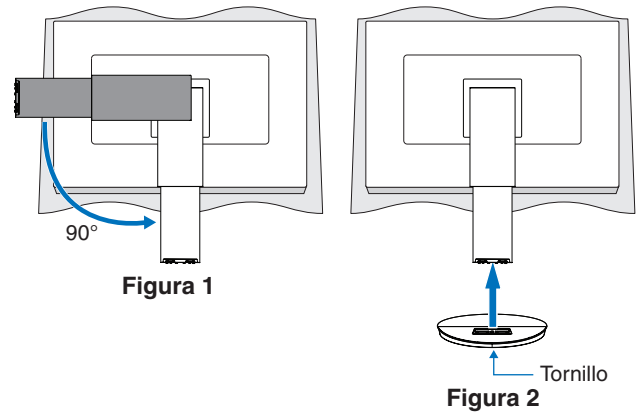

## Conecte el cable de alimentación y los cables de señal

Conecte el cable de alimentación y los cables de señal al monitor (vea [página 14](#)).

## Soporte regulable con función pivotante

Sujete el monitor por los dos lados y ajuste la posición de la pantalla como desee.

Para rotar la pantalla (pivotarla), sostenga el monitor en cada lado, levántelo hasta alcanzar la posición más alta y gírelo de horizontal a vertical.

Puede ajustar la rotación del menú OSD (On-Screen Display) para que coincida con la rotación de la pantalla. Consulte las instrucciones de [ROTACIÓN DE OSD] (vea [página 42](#)).

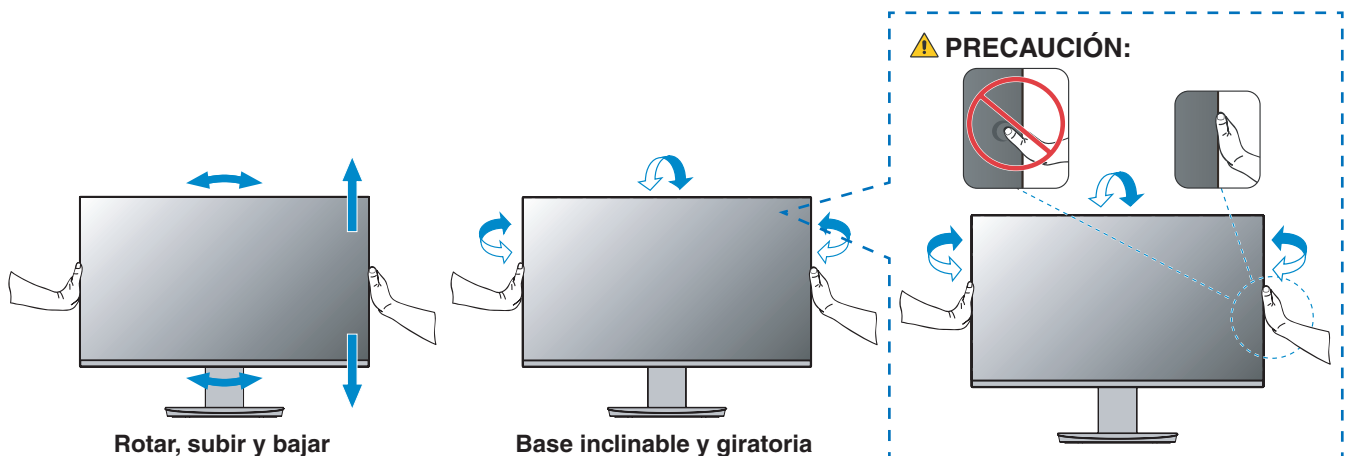

**⚠ PRECAUCIÓN:** Vea “**PRECAUCIÓN 6**” y “**PRECAUCIÓN 9**”.

# Conexiones

1. Coloque una mano a cada lado del monitor para inclinar el panel hasta el ángulo de inclinación máximo y levántelo hasta alcanzar la posición más alta (**Figura 3**).



Figura 3

2. Conecte dispositivos al monitor.  
Apague el ordenador.

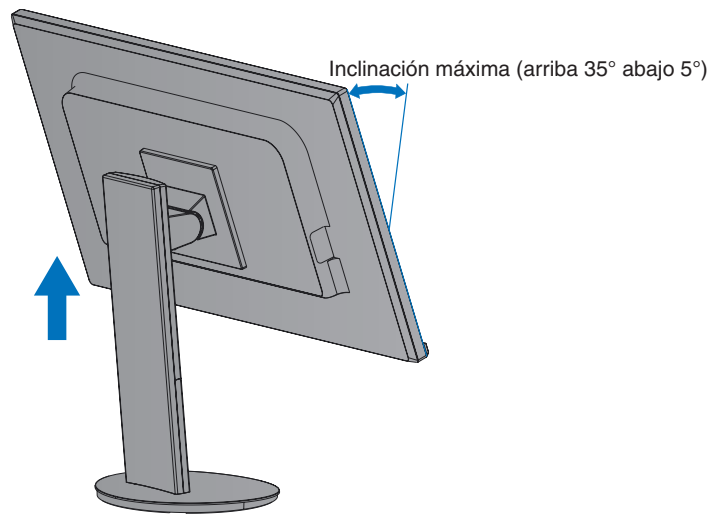
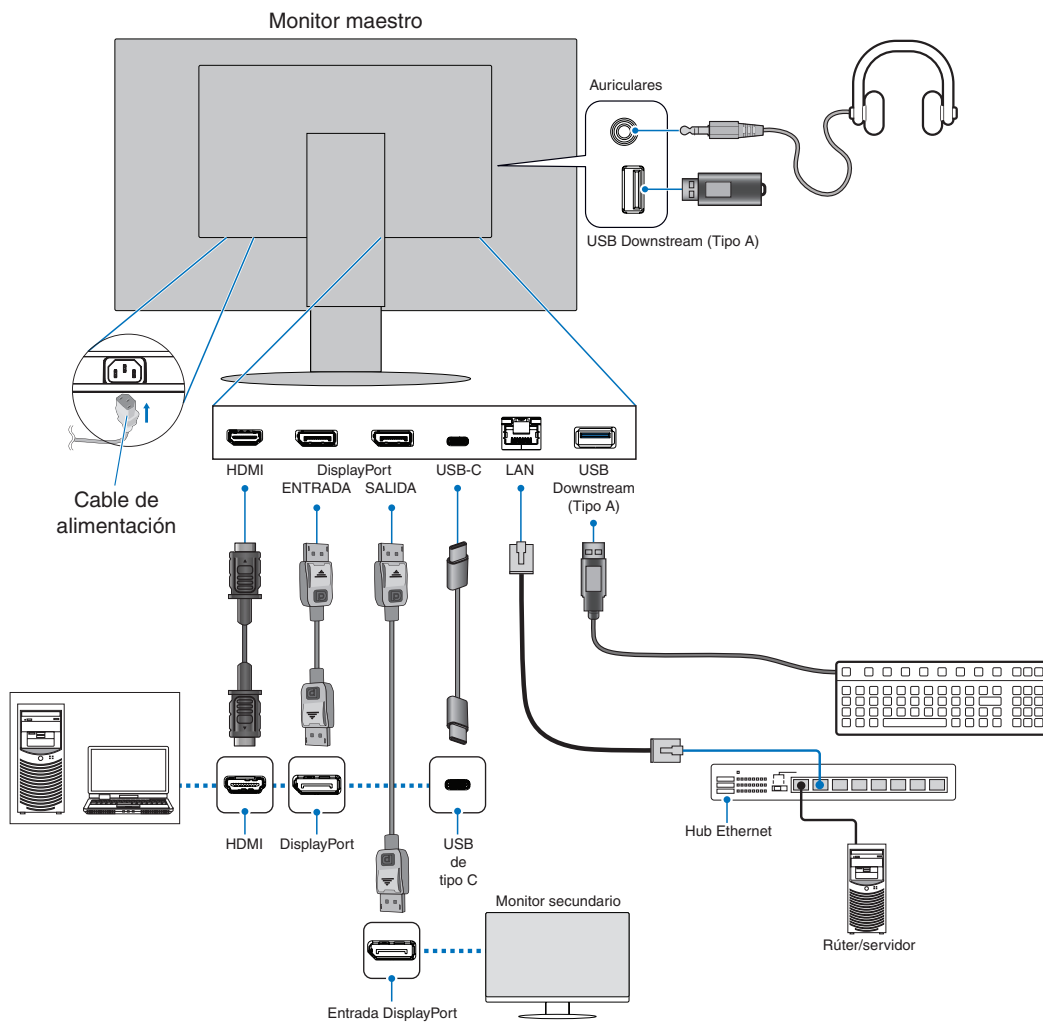

- PRECAUCIÓN:**
- Utilice los cables que se suministran con este producto para no provocar interferencias en la recepción de radio y televisión.  
Para DisplayPort, HDMI y USB-C, utilice un cable de señal apantallado.  
Utilice un cable de señal apantallado con núcleo de ferrita.  
Si utiliza otros cables y adaptadores, puede causar interferencias en la recepción de radio y televisión.

- ⚠ PRECAUCIÓN:**
- Consulte “**PRECAUCIÓN 3**” y “**PRECAUCIÓN 11**”.

- NOTA:**
- El ajuste del control de volumen y del ecualizador a otros valores distintos a la posición central puede aumentar el voltaje de salida de los auriculares/audífonos y, por consiguiente, el nivel de presión acústica.
  - Si los cables están mal conectados, es posible que falle el funcionamiento, se deteriore la calidad de la imagen/ los componentes del módulo LCD o disminuya la vida útil del módulo.
  - Asegúrese de que el cable de señal esté totalmente conectado al monitor y al ordenador.

3. Coloque el pasacables en el soporte (**Figura 4**).

Sujete los cables en el pasacables y distribúyalos uniformemente.

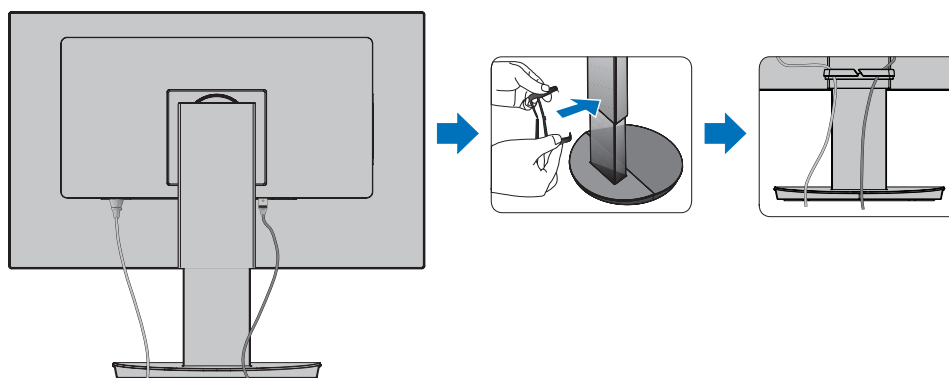

**Figura 4**

4. Cuando haya instalado los cables, compruebe que la pantalla del monitor se puede girar, subir y bajar (**Figura 5 y Figura 6**).

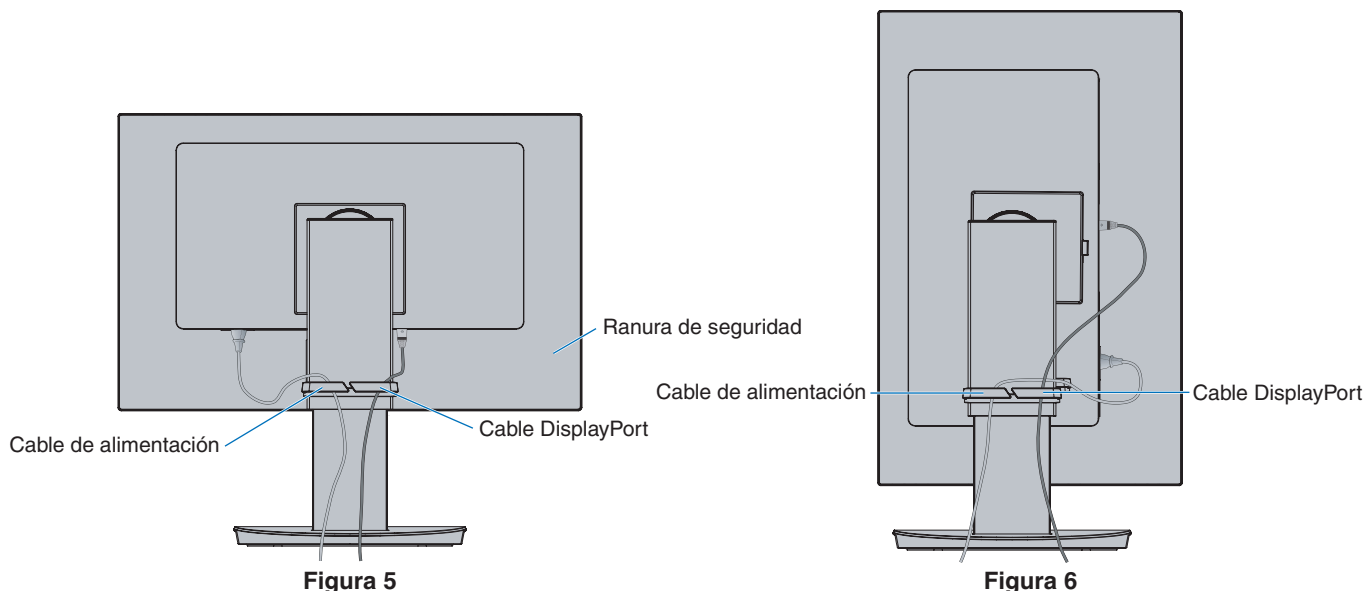

**Figura 5**

**Figura 6**

5. Conecte el cable de alimentación a la toma de corriente.

- NOTA:**
- Consulte el apartado Precaución de este manual para asegurarse de que selecciona el cable de alimentación de CA adecuado (véase la [página 9](#)).
  - Asegúrese de que el monitor recibe alimentación suficiente. Consulte “Alimentación eléctrica” en el “Capítulo 4 Especificaciones” en la [página 35](#).

6. Encienda el monitor pulsando la tecla  y luego encienda el ordenador.

- NOTA:** Si surgiera algún problema, consulte el apartado Solución de problemas de este manual del usuario (consulte la [página 29](#)).

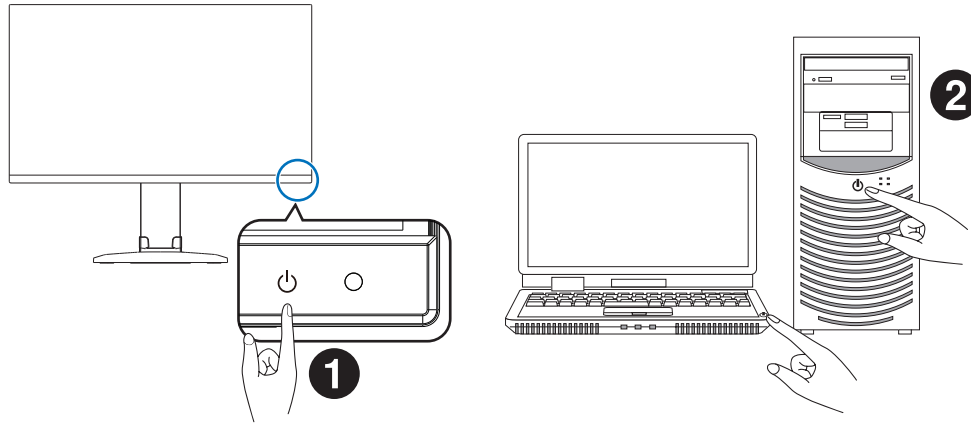

# Tipo de señal y conexión del terminal

## Entrada digital

- HDMI - Conexión de la señal de audio y vídeo digital de alta definición a un ordenador, reproductor multimedia de streaming, reproductor Blu-ray, consola de juegos, etc.
- DisplayPort - Conexión de la señal de audio y vídeo digital de alta definición a un ordenador.
- USB-C - Permite la conexión de entrada DisplayPort de señal de audio y vídeo digital de alta definición (solo DisplayPort Alt Mode en USB Type-C) a un ordenador. Este monitor no es compatible con otros Alt Modes de USB Type-C como MHL y HDMI. Este puerto no puede utilizarse con otros dispositivos USB como ratones, teclados o soportes de almacenamiento.

Dependiendo del ordenador, es posible que tenga que configurar manualmente el audio del ordenador para que salga a través de la conexión DisplayPort, HDMI o USB-C. Para más detalles, consulte el manual de usuario del ordenador.

El tipo de conexiones de vídeo que se pueden usar para conectarse a un ordenador depende del adaptador de pantalla del ordenador.

La siguiente tabla muestra la cadencia predefinida típica para cada tipo de conexión. Puede que algunas tarjetas de visualización no admitan la resolución necesaria para una adecuada reproducción de las imágenes con la conexión seleccionada. El monitor mostrará una imagen adecuada ajustando automáticamente la cadencia predefinida.

<Principales cadencias compatibles>

Resolución		Frecuencia vertical	Notas
H	V		
640	x 480	60 Hz	
720	x 480	60 Hz	
720	x 576	50 Hz	
800	x 600	56/60 Hz	SVGA
1024	x 768	60 Hz	XGA
1280	x 720	50/60 Hz	720p
1280	x 960	60 Hz	
1280	x 1024	60 Hz	SXGA
1440	x 900	60 Hz	
1600	x 1200	60 Hz	UXGA
1680	x 1050	60 Hz	
1920	x 1080	50/60 Hz	1080p
1920	x 1200	60 Hz	Recomendado

No se admiten señales entrelazadas.

**NOTA:** Cuando la resolución del monitor seleccionada no es una resolución de panel nativo, la apariencia del contenido de texto en la pantalla del monitor se expande en una dirección horizontal o vertical para mostrar la resolución no nativa a pantalla completa. Esta expansión se realiza mediante tecnologías de resolución interpoladas, que son normales y ampliamente utilizadas en dispositivos de pantalla plana.

## Conexión a un ordenador con HDMI

- Utilice un cable HDMI con el logotipo HDMI.
- La señal puede tardar unos momentos en aparecer tras encender el ordenador.
- Es posible que algunos controladores o tarjetas de visualización no permitan visualizar las imágenes adecuadamente.
- Si la alimentación del monitor se enciende después de encender un ordenador conectado al monitor, es posible que en algunas ocasiones no se muestre una imagen. En ese caso, apague el ordenador y vuélvalo a encender.

## Conexión de un ordenador con DisplayPort

- Utilice un cable DisplayPort certificado.
- La señal puede tardar unos momentos en aparecer tras encender el ordenador.
- Al conectar un cable DisplayPort a un componente provisto de un adaptador de conversión de señales, es posible que no aparezca la imagen.
- Algunos cables DisplayPort activan una función de bloqueo. Cuando quite este cable, mantenga pulsado el botón de arriba para evitar el bloqueo.
- Si la alimentación del monitor se enciende después de encender un ordenador conectado al monitor, es posible que en algunas ocasiones no se muestre una imagen. En ese caso, apague el ordenador y vuélvalo a encender.

## Conexión a un ordenador con USB Type-C

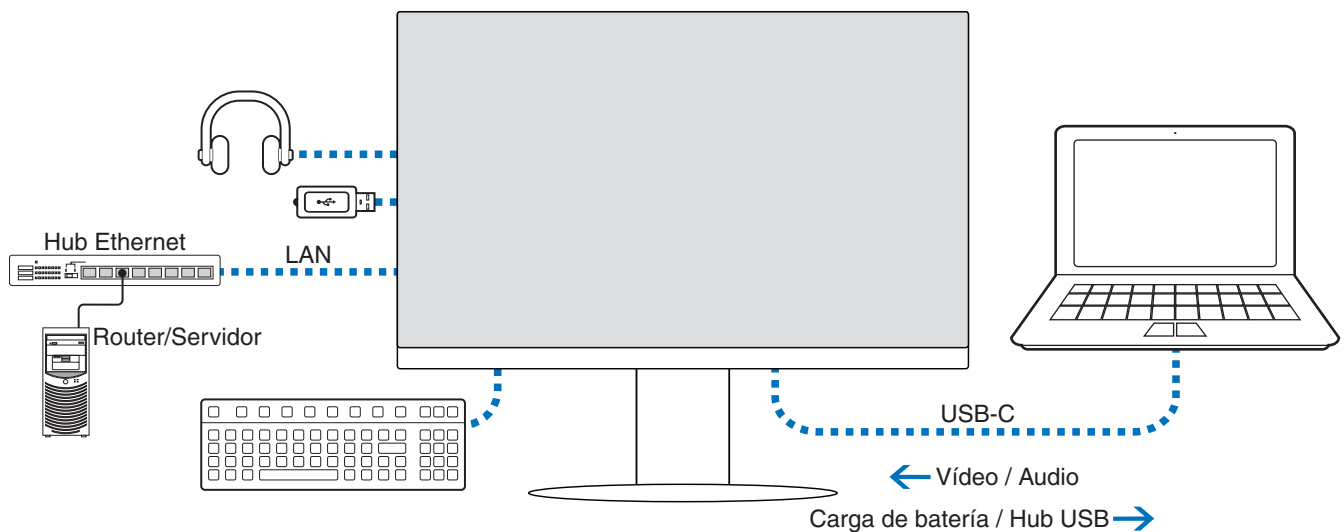

- Si se emplea el puerto USB-C para vídeo/audio, utilice un cable SuperSpeed USB con el logotipo de conformidad USB.
- Los cables USB de alta velocidad (USB 2.0) o de carga no son compatibles con la transmisión de vídeo/audio.
- Si emplea el puerto USB-C para vídeo/audio, utilice el puerto del ordenador que admita DP Alt Mode.
- HDMI Alt Mode o MHL no son compatibles.
- Si se carga mediante la batería del ordenador (Power Delivery), utilice un ordenador y un cable que admitan USB Power Delivery.
- Es posible que el monitor tarde algunos segundos en reconocer la señal USB. No desconecte ni vuelva a conectar el cable USB mientras se esté reconociendo la señal.

Ajuste la posición de la pantalla consultando [“Soporte regulable con función pivotante”](#).

# Conexión de dispositivos

## Conexión de dispositivos USB

- Es posible que el monitor tarde algunos segundos en reconocer la entrada USB. No desconecte el cable USB, ni lo desconecte y lo vuelva a conectar, antes de que el monitor reconozca la entrada.
- Antes de apagar el interruptor de alimentación principal del monitor o de cerrar Windows®, desactive la función USB y desconecte el dispositivo USB del monitor. Si el dispositivo USB no se desconecta correctamente, los datos pueden perderse o dañarse.

## Conexión LAN

Ejemplo de conexión LAN:

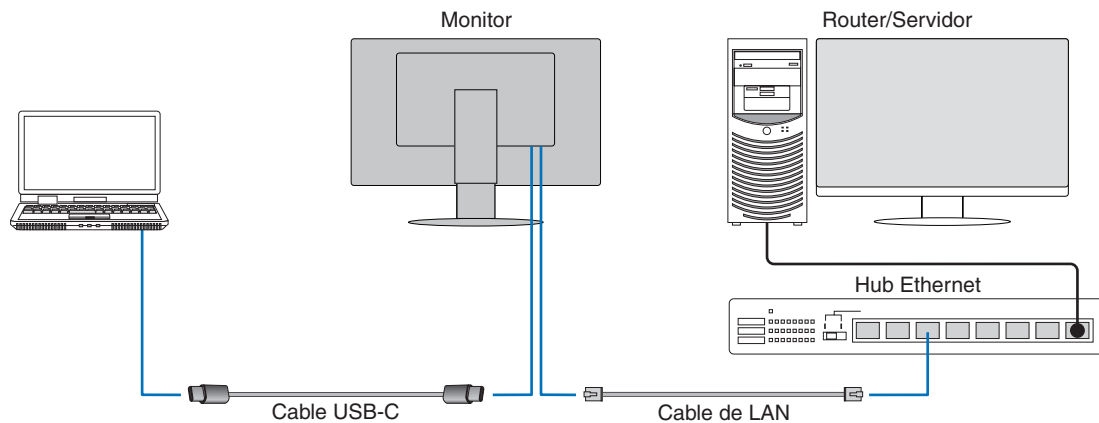

### Preparación antes del uso

- Cuando conecte un cable de LAN al monitor, conecte el monitor al ordenador mediante un cable USB Tipo C (como se muestra arriba).
- El controlador estándar se instala automáticamente. Dependiendo del ordenador o del sistema operativo, puede ser necesaria la instalación manual del controlador (vea [página 32](#)).
- Por favor, establezca la opción [FUNCIÓN USB] del menú OSD en [ENCENDIDO].
- Por favor, establezca la opción [LAN USB] del menú OSD en [ENCENDIDO].
- Después de conectar un cable de LAN al monitor, asegúrese de que se enciende el LED del lado del puerto LAN.
- Este monitor soporta una comunicación de 1000 Mbps. Asegúrese de utilizar un cable de LAN compatible cuando se conecte a una red de 1000 Mbps.
- La conversión de LAN a USB puede no funcionar y depende del ordenador y de su sistema operativo. Los dispositivos conectados al monitor o al ordenador pueden causar interferencias. Asegúrese de utilizar un cable USB Tipo C compatible, que transmita la señal LAN; por ejemplo, un cable de suministro de energía solamente o un cable USB 2.0 no funcionarán.
- Si la conversión de LAN a USB no funciona, compruebe si el ordenador conectado admite la comunicación LAN a través de USB. Consulte el manual de usuario del ordenador para obtener más información.

OSD	FUNCIÓN USB	AUTO			ENCENDIDO			APAGADO		
	USB LAN	ENCENDIDO			ENCENDIDO			Desactivado		
Alimentación	Estado	ENCENDIDO	PSM	APAGADO	ENCENDIDO	PSM	APAGADO	ENCENDIDO	PSM	APAGADO
	LED de encendido	Azul	Ámbar	APAGADO	Azul	Ámbar	APAGADO	Azul	Ámbar	APAGADO
USB	Suministro de energía	Activado		APAGADO	Activado		Activado	Desactivado		APAGADO
	HUB	Activado		APAGADO	Activado		Activado	Desactivado		APAGADO
	LAN	Activado		APAGADO	Activado		Activado	Desactivado		APAGADO

PSM es la abreviatura de modo de ahorro de energía.



## Conexión de varios monitores

Puede conectar en cadena los monitores entre sí mediante las conexiones DisplayPort OUT / IN de los monitores. Para usar como monitores conectados en modo MST (multi-stream transport), el ajuste de SALIDA DP MULTISTREAM debe ser "AUTO" en cada monitor. Deje para el final el cambio del ajuste del monitor que está conectado al ordenador. Si los monitores no muestran una imagen, apague el monitor que está conectado al ordenador y vuélvalo a encender.. Tal vez sea necesario configurar las conexiones DisplayPort. Consulte la tabla siguiente y cambie las opciones que sea necesario.

OSD (consulte página 40)	
SALIDA DP MULTISTREAM "COPIA"	Configuración de fábrica. Ajuste de DisplayPort 1.1a con: – SST (single-stream transport).
SALIDA DP MULTISTREAM "AUTO"	Ajuste de DisplayPort 1.2 con: – SST (single-stream transport) y MST (multi-stream transport).

Dependiendo de las opciones del adaptador de pantalla definidas en el sistema operativo del ordenador conectado, puede que no se amplíe la imagen.

Consulte las instrucciones del usuario para cambiar las opciones en el ordenador.

**NOTA:** Utilice un cable DisplayPort certificado.

Recomendamos encarecidamente utilizar el mismo modelo de monitor para todos los monitores de la conexión en cadena.

Quite la tapa del conector DisplayPort OUT del monitor.

Póngase en contacto con el proveedor del adaptador de pantalla para obtener información detallada.

	TASA BITS	Conexión con el ordenador	Número máximo de monitores conectables (incluido este monitor)
MST (multi-stream transport)	HBR2 (valor predefinido)	DisplayPort	4 unidades (contenido HDCP: 2 unidades)
		USB-C	
	HBR	DisplayPort	2 unidades (contenido HDCP: 2 unidades)
		USB-C	

- NOTA:**
- La cantidad de monitores que pueden conectarse en cadena, a partir de una única conexión con el ordenador, depende de las prestaciones del adaptador de pantalla y de sus ajustes. Consulte las instrucciones del usuario para el ordenador o para el adaptador de pantalla.
  - Cuando [SALIDA DP MULTISTREAM] está establecido en [AUTO], se recomienda establecer [DETECCIÓN DE VÍDEO] en [NINGUNO]. Podría contribuir a mejorar la estabilidad al volver del estado de ahorro de energía o de apagado.
  - Cuando se utiliza el puerto USB-C para conectarse a un ordenador y MST está activado en el monitor, el dispositivo puede detectar y conectarse como un dispositivo de alta velocidad (USB 2.0) aunque cumpla con SuperSpeed (USB 3.0). En esta situación, el hub USB se desconecta temporalmente al cambiar entre SuperSpeed y alta velocidad.

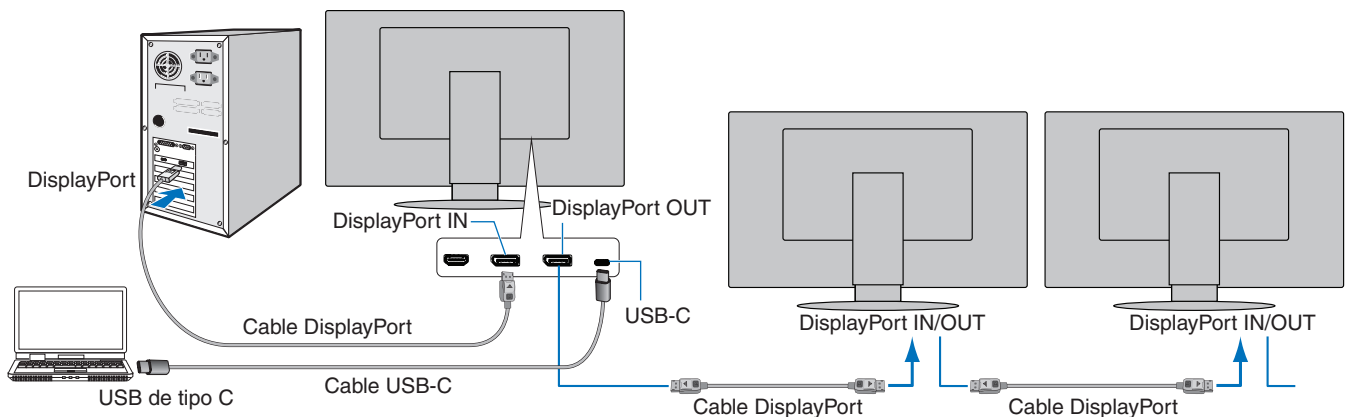

- NOTA:**
- Si el monitor no muestra ninguna imagen, siga el paso para solucionar el problema indicado en "Recuperación en ausencia de imagen" en la página 24 y seleccione DP VER. [1.1].
  - Cuando se ha seleccionado la función MST, la función de ahorro de energía conforme a la directiva ErP no funciona.
  - El hub USB se desconecta temporalmente al cambiar la configuración de [SALIDA DP MULTISTREAM]. Quite todos los dispositivos USB antes de cambiar la configuración. Si se muestran imágenes en multi-stream, consulte [SALIDA DP MULTISTREAM] (consulte la página 40).

## Recuperación en ausencia de imagen

Si los monitores no muestran una imagen tras configurar [SALIDA DP MULTISTREAM], siga estas instrucciones:

1. Apague el ordenador.
2. Toque la tecla MENU para abrir el menú del OSD [NO HAY SEÑAL].
3. Toque la tecla ∨ para abrir el menú [ENTRADA DE VÍDEO].
4. Toque la tecla ^ o ∨ para abrir el menú para cambiar a DisplayPort.
5. Seleccione [DP VER.] [1.1] para cambiar al ajuste de DisplayPort.
6. Toque la tecla MENU para abrir el menú del OSD.
7. Encienda el ordenador.

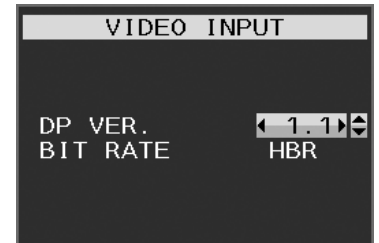

**NOTA:** MST (multi-stream transport) y SST (single-stream transport) requieren el correspondiente adaptador de pantalla. Asegúrese de que el adaptador de pantalla admite MST (multi-stream transport). Consulte las instrucciones del usuario para cambiar las opciones en el ordenador. Utilice un cable DisplayPort certificado.

# Cómo instalar el brazo flexible

Este monitor está diseñado para ser utilizado con un brazo flexible. Contáctenos para más información.

Siga las instrucciones facilitadas por el fabricante del montaje del monitor. Utilice sólo métodos de montaje alternativos compatibles con VESA. Retire el soporte del monitor antes del montaje.

**⚠ ADVERTENCIA:** Vea “ADVERTENCIA 8”. Consulte las especificaciones en la [página 35](#) para conocer los detalles.

## Cómo retirar el soporte del monitor para el montaje

**NOTA:** Retire el soporte del monitor con cuidado.

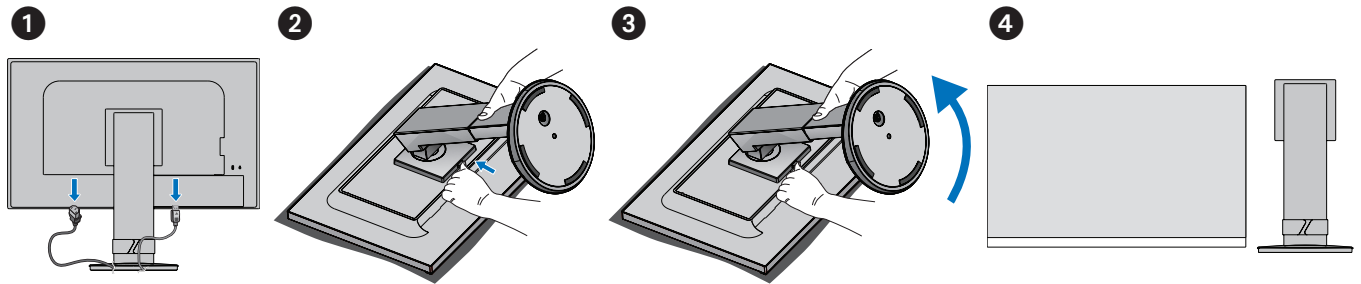

## Cómo montar el brazo flexible

Acople el brazo al monitor con los 4 tornillos que cumplen las siguientes especificaciones.

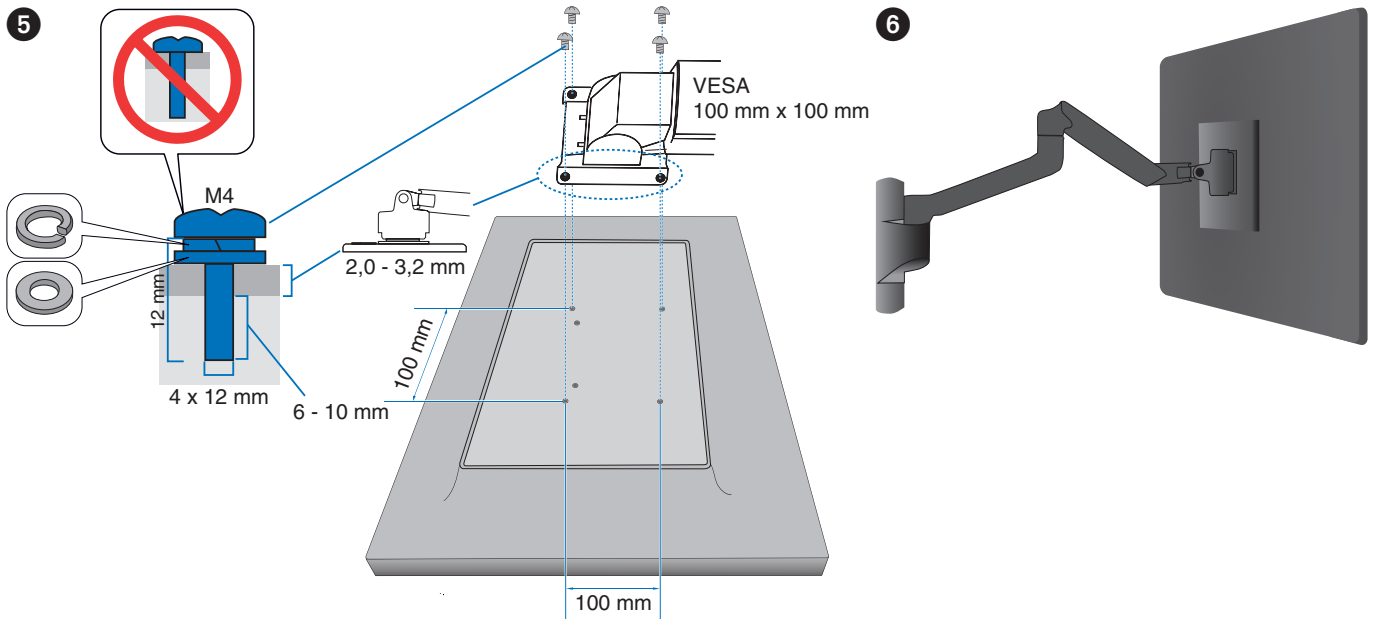

**⚠ PRECAUCIÓN:** Vea “PRECAUCIÓN 7”.

## Capítulo 2 **Funcionamiento básico**

### **Este capítulo incluye:**

- ⇒ “Uso de los controles OSD (On-Screen Display)” en la página 27
- ⇒ “Cambio de la entrada” en la página 28
- ⇒ “Patrones de los indicadores LED de la función de gestión de la alimentación” en la página 28

# Uso de los controles OSD (On-Screen Display)

- Para acceder al menú OSD, toque la tecla MENU.

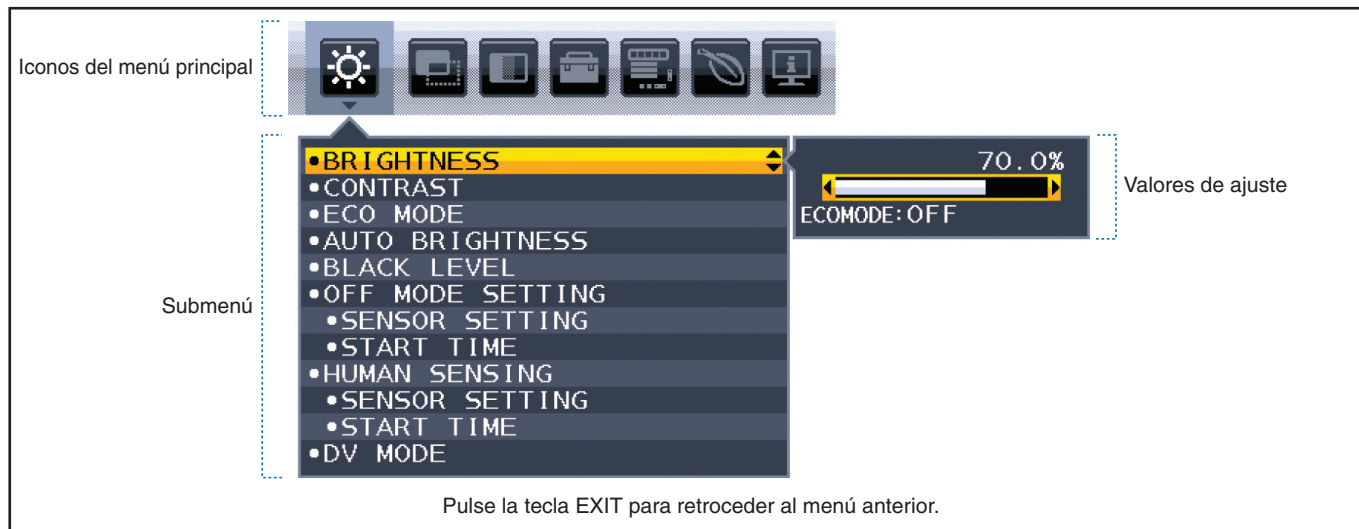

A continuación se incluye un breve resumen de dónde están los controles en cada opción de menú. En [“Apéndice A Lista de controles de OSD” en la página 37](#) encontrará tablas en las que se indican todas las opciones disponibles en el menú OSD.



**HERRAMIENTAS ECO:** Ajustes ECO respetuosos con el medio ambiente.



**PANTALLA:** Ajustes de la pantalla.



**COLOR:** Ajustes de color.



**HERRAMIENTAS:** Volumen, etc.



**HERRAMIENTAS DEL MENÚ:** Idioma, información de señales, etc.



**INFORMACIÓN ECO:** Muestra información relacionada con las opciones ECO.



**INFORMACIÓN:** Muestra información del monitor como, por ejemplo, la entrada, resolución, etc.

# Cambio de la entrada

---

## Cambio de la entrada

Para modificar la entrada de señal, toque la tecla **Input**.

### Para contenido HDCP

HDCP es un sistema que impide la copia ilegal de los datos de vídeo que se envían a través de una señal digital. Si no logra ver material a través de las entradas digitales, esto no significa necesariamente que el monitor esté funcionando mal. En ocasiones, la integración del sistema HDCP supone la protección de determinados contenidos y es posible que no se visualicen correctamente debido a la decisión o intención de la comunidad del sistema HDCP (Digital Content Protection, LLC). Por lo general, el contenido de vídeo HDCP suelen ser servicios de Blu-ray, DVD, emisión de televisión y streaming multimedia.

# Patrones de los indicadores LED de la función de gestión de la alimentación

---

La función de gestión de la alimentación es una función de ahorro de energía que reduce automáticamente el consumo de energía del monitor cuando no se utiliza durante un tiempo determinado el teclado ni el ratón.

Modo	Indicador LED	Consumo de energía	Condición
Funcionamiento máximo	Azul* <sup>1</sup>	Aprox. 118 W	Todas las funciones están operativas.
Funcionamiento normal	Azul* <sup>1</sup>	Aprox. 19 W	Valor predefinido.
Modo de ahorro de energía	Ámbar	0,30 W* <sup>2</sup>	<ul style="list-style-type: none"><li>El monitor ha pasado un cierto tiempo sin recibir ninguna entrada de señal de vídeo.</li><li>Cuando [FUNCIÓN USB] está en [APAGADO].</li></ul>
Modo apagado	Apagado	0,25 W* <sup>2</sup>	<ul style="list-style-type: none"><li>Apague el monitor con el botón .</li><li>Cuando [FUNCIÓN USB] está en [APAGADO].</li></ul>

\*<sup>1</sup>: Cuando [BRILLO DEL LED] está establecido en un valor bajo, es posible que el LED no se encienda.

\*<sup>2</sup>: El consumo de energía depende de la configuración de OSD o de los dispositivos conectados al monitor.

**NOTA:** Esta función funciona con ordenadores compatibles con DPM (Display Power Management) aprobado por VESA.

## Este capítulo incluye:

- ⇒ “Problemas con la imagen de la pantalla y la señal de vídeo” en la página 30
- ⇒ “Problemas de hardware” en la página 31
- ⇒ “La función de sensor de presencia está desactivada” en la página 33
- ⇒ “Uso de la función Brillo autom.” en la página 34

# Problemas con la imagen de la pantalla y la señal de vídeo

---

## No hay imagen

- Asegúrese de que el cable de señal esté totalmente conectado al monitor y al ordenador.
- Asegúrese de que la tarjeta de visualización del ordenador esté totalmente acoplada a su ranura.
- Asegúrese de que no se ha conectado un adaptador DisplayPort. El monitor no admite el adaptador de conversión para DisplayPort.
- Asegúrese de que tanto el monitor como el ordenador estén encendidos.
- El monitor puede estar en modo de ahorro de energía. El monitor se pone en espera automáticamente en el tiempo preestablecido cuando se pierde la señal de vídeo.
- Si la conexión del terminal de entrada actual no tiene ninguna señal de entrada activa, toque la tecla INPUT/SELECT para cambiar de entrada.
- Si el ajuste [DETECCIÓN DE VÍDEO] del menú OSD está establecido en [NINGUNO], cambie el valor a [PRIMERO].
- Asegúrese de que se ha seleccionado una resolución compatible en la tarjeta de visualización o en el sistema que se está utilizando. En caso de duda, consulte el manual del controlador de pantalla o del sistema para cambiar a la resolución.
- Compruebe que el monitor y su tarjeta de visualización son compatibles y la cadencia de las señales es la recomendada.
- Compruebe que el conector del cable de señal no está doblado ni tiene ninguna clavija hundida.
- Asegúrese de que el dispositivo conectado emita una señal al monitor.
- Si el LED frontal está en color azul oscuro, compruebe el estado de [AJUSTES MODO APAGADO] (vea [página 38](#)) o [SENSOR DE PRESENCIA] (vea [página 39](#)).
- Si utiliza un cable USB-C para conectar un ordenador al monitor, verifique que el puerto de conexión del ordenador cumple con el estándar DisplayPort Alt Mode.
- Si utiliza un cable USB-C para conectar un ordenador al monitor, verifique que el cable USB-C cumple con el estándar SuperSpeed USB.

## Persistencia de la imagen

- Si se produce una imagen fantasma o residual, compruebe la Persistencia de la imagen (vea [página 9](#)).

## La resolución seleccionada no se ve correctamente

- Si la resolución que elige está por encima o por debajo de un rango, aparecerá la ventana "FRECUENCIA EXCESIVA" para advertirle. Elija la resolución admitida en el ordenador conectado.

## La imagen es inestable, está desenfocada o aparecen ondas

- Asegúrese de que el cable de señal esté totalmente conectado al monitor y al ordenador.
- Compruebe que el monitor y su tarjeta de visualización son compatibles y la cadencia de las señales es la recomendada.
- Si el texto es ininteligible, pase al modo de vídeo no entrelazado y utilice la velocidad de regeneración de la imagen de 60 Hz.

## La imagen no es brillante

- Si el brillo aumenta o disminuye, asegúrese de que [DV MODE] esté configurado como [ESTÁNDAR].
- Asegúrese de que el [ECO MODE] y [BRILLO AUTOM.] estén apagados.
- Si el brillo aumenta o disminuye, asegúrese de que [BRILLO AUTOM.] está desactivado.
- Asegúrese de que el cable de señal esté totalmente conectado al monitor y al ordenador.
- La degradación del brillo de la pantalla LCD se produce debido a un uso prolongado o condiciones extremas de frío.
- Si utiliza una entrada HDMI, cambie [NIVEL DE VIDEO] (consulte la [página 39](#)).



### El tamaño de la imagen de la pantalla no está ajustado correctamente

- Asegúrese de que se ha seleccionado una cadencia principal compatible en la tarjeta de visualización del sistema que se está utilizando. (Consulte el manual del sistema o la tarjeta de visualización para obtener una resolución compatible y cambiar la configuración.)
- Si utiliza una entrada HDMI, cambie [OVER SCAN] (consulte la [página 39](#)).

### Variaciones de brillo con el paso del tiempo

- Cambie [BRILLO AUTOM.] a [APAGADO] y luego ajuste el [BRILLO].
- Cambie [DV MODE] a [ESTÁNDAR] y luego ajuste el [BRILLO].

**NOTA:** Cuando la opción [BRILLO AUTOM.] está activada, el monitor ajusta el brillo a las condiciones ambientales automáticamente.  
Cuando cambie el brillo del entorno circundante, el monitor también cambiará.  
Cuando [DV MODE] está [DINÁMICO], el monitor ajusta el brillo a las condiciones ambientales automáticamente.

### El menú OSD visualizado está girado

- Compruebe el valor del ajuste [ROTACIÓN DE OSD].

### Sin imagen en conexión de varios monitores

- Compruebe que la resolución sea inferior al ajuste recomendado.
- Asegúrese de que la tarjeta de visualización admite MST (multi-stream transport).
- La cantidad de monitores que pueden conectarse en cadena a través de SST (single-stream transport) depende de la limitación del contenido de HDCP.
- Utilice un cable DisplayPort certificado.

## Problemas de hardware

---

### La tecla no responde

- Desconecte el cable de alimentación del monitor de la toma de corriente de CA para apagar el monitor y reiniciarlo.

### El LED del monitor no está encendido (no aparece el color azul ni el ámbar)

- Asegúrese de que el cable de corriente esté bien conectado al monitor y a la pared, y que el interruptor de alimentación del monitor esté encendido.
- Aumente el ajuste de [BRILLO DEL LED].

### No hay vídeo

- Si no aparece vídeo en la pantalla, apáguela y vuelva a encenderla con la tecla .
- Asegúrese de que el ordenador no se encuentra en el modo de ahorro de energía tocando el teclado o el ratón conectados.
- Al usar DisplayPort, algunas tarjetas de visualización no emiten la señal de vídeo en modos de baja resolución al apagar y encender el monitor o al conectar y desconectar el cable de alimentación de CA del monitor.
- Si utiliza una entrada HDMI, cambie [OVER SCAN] (consulte la [página 39](#)).
- Asegúrese de que [DETECCIÓN DE VÍDEO] esté establecido en [NINGUNO] (consulte la [página 40](#)).
- Asegúrese de que [FUNCIÓN USB] esté establecido en [ENCENDIDO] (consulte la [página 41](#)).

### No hay sonido

- Compruebe si está activada la función [SILENCIO].
- Compruebe si el [VOLUMEN] está al mínimo.
- Compruebe que el ordenador admita una señal de audio a través de DisplayPort, HDMI o USB-C.

### **El hub USB no funciona**

- Asegúrese de que el cable USB esté bien conectado. Consulte el manual de usuario de su dispositivo USB.
- Compruebe que el puerto USB upstream del monitor esté conectado al puerto USB downstream del ordenador, y que el ordenador esté encendido.
- Asegúrese de que el cable USB-C esté bien conectado.
- Compruebe la configuración de [FUNCIÓN USB] (consulte la [página 41](#)).
- Apague el interruptor de alimentación y vuelva a encenderlo.

### **El sensor de presencia no funciona**

- Asegúrese de que no haya ningún objeto delante del sensor de presencia.
- Asegúrese de que no haya ningún equipo delante del monitor que emita rayos infrarrojos.

### **El dispositivo USB Type-C no funciona**

#### **Se ha mostrado el OSD “Precaución: Remove USB-C cable”.**

- El monitor ha detectado un voltaje o corriente anómalos en el puerto USB-C. Desconecte el cable USB-C inmediatamente.

#### **No hay imagen**

- Asegúrese de que [FUNCIÓN USB] esté establecido en [ENCENDIDO] (consulte la [página 41](#)).
- Compruebe si el dispositivo USB-C conectado cumple con DisplayPort Alt Mode en USB Type-C.
- Compruebe si el cable USB-C cumple con el estándar SuperSpeed USB.

#### **Carga no iniciada o inestable**

- Asegúrese de que [FUNCIÓN USB] esté establecido en [ENCENDIDO] (consulte la [página 41](#)).
- Compruebe si el dispositivo USB-C conectado cumple con USB Power Delivery.
- Compruebe si el cable USB-C cumple con USB Power Delivery.
- El monitor puede haber detectado un voltaje excesivo o una sobrecorriente en el puerto USB-C. Desconecte el cable USB-C inmediatamente.
- Si continúan los problemas, desconecte el cable de alimentación del monitor de la toma de CA y retire el cable USB-C. Vuelva a conectar el cable de alimentación y después el cable USB-C.

### **El puerto LAN no funciona**

- Cuando use la comunicación de 1000 Mbps, utilice un cable de LAN compatible.
- Asegúrese de que hay un ordenador conectado al monitor con un cable USB-C.
- Asegúrese de que el LED se enciende al conectar un cable de LAN al monitor.
- Consulte el panel del terminal (vea [página 14](#)) para obtener información sobre los estados de los LED del puerto LAN.
- Compruebe que [FUNCIÓN USB] está establecido en [AUTO] o en [ENCENDIDO].
- Compruebe que [USB LAN] está establecido en [ENCENDIDO].
- Asegúrese de que el controlador está instalado.
- Dependiendo del ordenador o del sistema operativo, puede ser necesaria la instalación manual del controlador. Para la última actualización del controlador, visite el sitio web de Realtek y descargue el archivo deseado de “Realtek USB GBE Ethernet Family Controller Software”.

# La función de sensor de presencia está desactivada

La función del sensor de presencia reduce el consumo energético al detectar el movimiento de una persona.

El [SENSOR DE PRESENCIA] tiene dos opciones:

MODO	AJUSTE DEL SENSOR DE PRESENCIA	No hay ninguna persona delante del monitor
LUZ	1	BRILLO 0 %
PROFUNDIDAD	2	Modo de ahorro de energía

## Imagen del funcionamiento del sensor de presencia

- A. Cuando el sensor no detecta a ninguna persona delante del monitor, el monitor permanece en suspenso durante cierto tiempo, según lo establecido en [SENSOR DE PRESENCIA] → [HORA DE COMIENZO] (consulte la [página 39](#)).
- B. El monitor muestra una notificación en la pantalla transcurrido ese período de tiempo sin detectar presencia humana. Puede configurar la pantalla de notificación en [INFORMACIÓN SENSOR] (consulte la [página 43](#)).

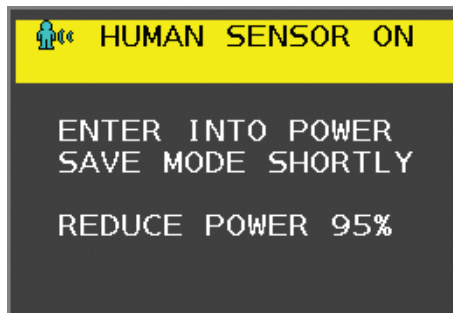

- C. Tras mostrar la notificación, si en [SENSOR DE PRESENCIA] está establecido el valor [LUZ], la pantalla del monitor se oscurece paulatinamente hasta alcanzar el 0 % de brillo. Si se ha establecido [PROFUNDIDAD] en [SENSOR DE PRESENCIA], el monitor pasa al modo de ahorro de energía.
- D. Cuando el sensor detecta que la persona vuelve, el monitor pasa automáticamente del modo de ahorro de energía al modo normal.

**NOTA:** Si en [SENSOR DE PRESENCIA] se ha establecido el valor [LUZ], el monitor se ilumina paulatinamente y recupera el nivel de brillo original.

- E. El monitor vuelve al modo normal.

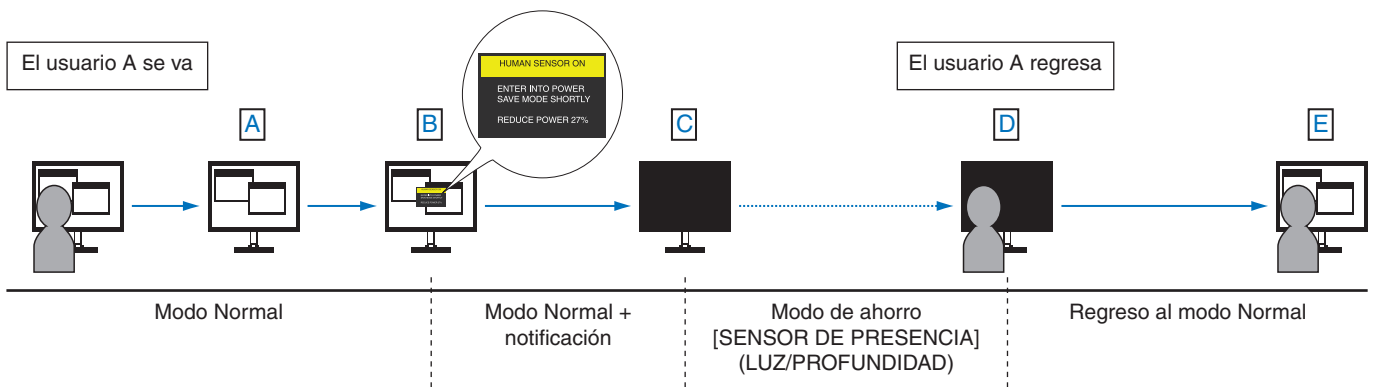

# Uso de la función Brillo autom.

El brillo de la pantalla LCD se puede ajustar para aumentarlo o reducirlo en función de la iluminación ambiental. Si la luz ambiental es brillante, el monitor se volverá más brillante para adaptarse a la luz ambiental. Si la luz ambiental es tenue, el monitor se vuelve más tenue para adaptarse a la luz ambiental. La finalidad de esta función es mejorar la visualización para que resulte más cómoda en distintas condiciones de luz.

## CONFIGURACIÓN

Utilice los siguientes procedimientos para seleccionar la escala de brillo que utilizará el monitor cuando esté activada la función [BRILLO AUTOM].

1. Establezca un nivel para la condición de mucha luz ambiente. Es el máximo nivel de brillo que alcanzará el monitor cuando el nivel de iluminación ambiental sea el más alto. Configure este ajuste cuando la sala tenga el nivel máximo de brillo.

Seleccione [ENCENDIDO] en el menú [BRILLO AUTOM.] (Figura 1). Utilice las teclas de la parte frontal para desplazar el cursor hasta la opción [BRILLO]. Seleccione el nivel de brillo deseado (Figura 2).



Figura 1



Figura 2

2. Establezca un nivel para la condición de poca luz ambiente. Es el nivel de brillo mínimo al que bajará el monitor cuando la iluminación ambiental sea baja. Asegúrese de que la sala tenga el nivel máximo de oscuridad cuando ajuste este nivel.

Utilice las teclas de la parte frontal para desplazar el cursor hasta la opción [BRILLO]. Seleccione el nivel de brillo deseado (Figura 3).

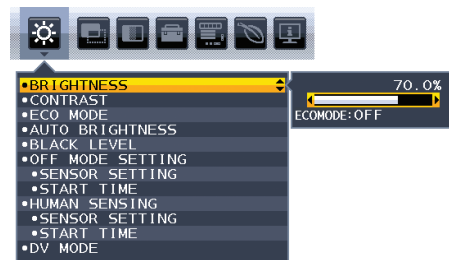

Figura 3

Cuando se activa la función [BRILLO AUTOM], el nivel de brillo de la pantalla cambia automáticamente según las condiciones de luz de la sala (Figura 4).

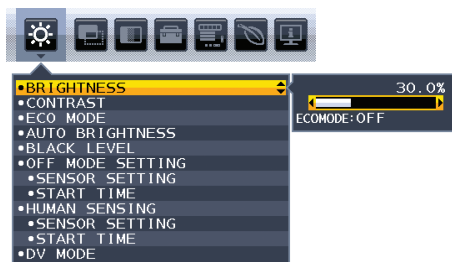

Figura 4

Lb: Límite entre las condiciones de luz oscura y brillante; predeterminado de fábrica.  
 L1: Nivel de [BRILLO] establecido para el monitor que se utiliza cuando el nivel de luz ambiental es alto ( $L1 > Lb$ ).  
 L2: Nivel de [BRILLO] establecido para el monitor que se utiliza cuando el nivel de luz ambiental es bajo ( $L2 < Lb$ ).  
 L1 y L2 son niveles de brillo establecidos por el usuario para compensar los cambios en la luz ambiental.

## Capítulo 4 Especificaciones

### Este capítulo incluye:

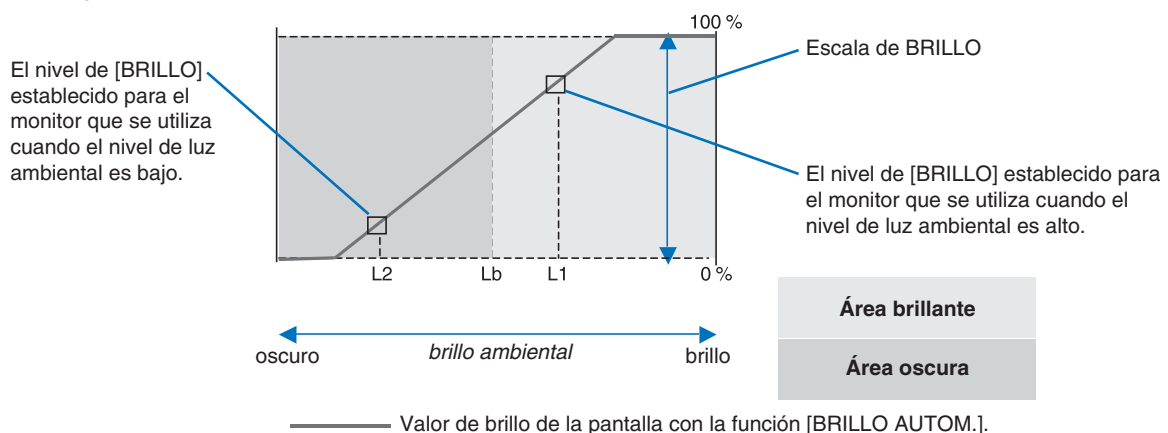
⇒ “EA242WU” en la página 36

# EA242WU

Especificaciones del monitor		MultiSync EA242WU	Notas
Módulo LCD	Diagonal: Tamaño de la imagen visible: Resolución estándar:	61,13 cm/24,1 pulgadas 51,84 cm/20,4 pulgadas 1920 x 1200 60 Hz	Matriz activa; pantalla de cristal líquido (LCD) con transistor de película delgada (TFT); tamaño del punto 0,270 mm (H) x 0,270 mm (V); luminiscencia blanca 300 cd/m <sup>2</sup> ; contraste 1000:1 (típico), (índice de contraste de 5000:1, dinámico).
Señal de entrada			
DisplayPort:	Conector DisplayPort: Puerto USB-C:	RGB digital RGB digital	Hasta 1920 x 1200 60 Hz, 8 bits, DisplayPort V1.2 (HDCP 1.3) Hasta 1920 x 1200 60 Hz, 8 bits, DisplayPort V1.2 (HDCP 1.3)
HDMI:	Conector HDMI:	RGB/YUV digital	Hasta 1920 x 1200 a 60 Hz, HDMI (HDCP 1.4)
Señal de salida			
DisplayPort:	Conector DisplayPort:	RGB digital	DisplayPort cumple el estándar V1.2, HDCP 1.3
Colores de la pantalla		16777216	Depende de la tarjeta de visualización que se utilice.
Intervalo de sincronización	Horizontal: Vertical:	31,5 kHz a 77,0 kHz 50 Hz a 60 Hz	Automáticamente Automáticamente
Ángulo de visión	Izquierda/derecha: Arriba/abajo:	± 89° (CR > 10) ± 89° (CR > 10)	
Tiempo de respuesta		6 ms (típ. gris a gris)	
Área de visualización activa	Montaje horizontal: Horiz.: Vert.: Montaje vertical: Horiz.: Vert.:	518,4 mm/20,4 pulgadas 324,0 mm/12,8 pulgadas 324,0 mm/12,8 pulgadas 518,4 mm/20,4 pulgadas	
Hub USB	I/F: Puerto: Corriente de carga:	SuperSpeed USB 5 Gbps Upstream 1 (puerto USB-C) Downstream 2 Puerto downstream: 5 V/0,9 A (máx.) Puerto USB-C: 65 W (máx.)	
LAN		RJ-45 10 BASE-T/100 BASE-TX/1000 BASE-T	
AUDIO			
Entrada de AUDIO:	Conector DisplayPort Puerto USB-C (DisplayPort Alt Mode): Conector HDMI:	Audio digital Audio digital Audio digital	PCM 2 can. a 32, 44,1, 48 kHz (16/20/24 bits) PCM 2 can. a 32, 44,1, 48 kHz (16/20/24 bits) PCM 2 can. a 32, 44,1, 48 kHz (16/20/24 bits)
Salida de auriculares:	Conector mini ESTÉREO:		Impedancia del auricular: 32 ohmios
Altavoces	Salida de audio práctica:	1,0 W + 1,0 W	
Alimentación eléctrica		CA 100-240 V, 50/60 Hz	
Corriente nominal		1,40 - 0,70 A	
Dimensiones	Horizontal: Vertical:	531,5 mm (An) x 365,3 - 515,3 mm (Al) x 250,0 mm (Pr) 20,9 pulgadas (An) x 14,4 - 20,3 pulgadas (Al) x 9,8 pulgadas (Pr) 347,8 mm (An) x 549,6 - 613,4 mm (Al) x 250,0 mm (Pr) 13,7 pulgadas (An) x 21,6 - 24,1 pulgadas (Al) x 9,8 pulgadas (Pr)	
Rango ajustable del soporte	Ajuste de la altura: Inclinar*/girar/bascular:	150 mm/5,91 pulgadas (orientación horizontal) 63,8 mm/2,51 pulgadas (orientación vertical) Hasta 35° hacia abajo 5° / ± 90° / ± 170°	
Peso		6,7 kg (con soporte de monitor)/4,2 kg (sin soporte de monitor)	
Datos medioambientales			
	Temperatura de servicio:	5 °C a 35 °C / 41 °F a 95 °F	
	Humedad:	20 % al 80 %	
	Altitud:	0 a 16 404 pies / 0 a 5000 m	
	Temperatura de almacenamiento:	-10 °C a 60 °C / 14 °F a 140 °F	
	Humedad:	10 % al 85 %	

\*: Incluso cuando el monitor está instalado en un brazo flexible.

**NOTA:** Reservado el derecho a modificar las especificaciones técnicas sin previo aviso.

# Apéndice A Lista de controles de OSD

## Este capítulo incluye

- ⇒ “HERRAMIENTAS ECO” en la página 38
- ⇒ “PANTALLA” en la página 39
- ⇒ “COLOR” en la página 40
- ⇒ “HERRAMIENTAS” en la página 40
- ⇒ “MENÚ HERRAMIENTAS” en la página 41
- ⇒ “INFORMACIÓN ECO” en la página 43
- ⇒ “INFORMACIÓN” en la página 44
- ⇒ “Precaución OSD” en la página 44

# HERRAMIENTAS ECO

Menú HERRAMIENTAS ECO	
BRILLO	Ajusta el brillo de la imagen global y del fondo. Si [ECO MODE] está en 1 o 2, aparecerá una barra para [EMISIONES DE CO2].
CONTRASTE	Ajusta el brillo de la imagen global y del fondo según el nivel de la señal de entrada. <b>NOTA:</b> Cuando está seleccionado [L/B] en el sistema de control del color, esta función está desactivada.
ECO MODE	Reduce la cantidad de energía consumida mediante la reducción del nivel de brillo. <b>NOTA:</b> Esta función no puede utilizarse cuando [DV MODE] (consulte la <a href="#">página 39</a> ) está configurado como [DINÁMICO]. Esta función está desactivada si en el sistema de control de color está establecido como [DICOM SIM.].
APAGADO	No funciona.
1	Establece el rango de la variable de brillo de 0 % a 70 %. Este ajuste puede regular el brillo dentro del rango reducido por la alimentación en un 10% respecto al ajuste de brillo máximo.
2	Establece el rango de la variable de brillo de 0 % a 30 %. Este ajuste puede regular el brillo dentro del rango reducido por la alimentación en un 30 % respecto al ajuste de brillo máximo. Cuando esta función está en [ENCENDIDO], aparece una barra de [EMISIONES DE CO2] al lado de la barra de ajuste de [BRILLO].
BRILLO AUTOM.	Ajusta automáticamente el brillo. <b>NOTA:</b> Esta función no puede utilizarse cuando [DV MODE] está configurado como [DINÁMICO]. Esta función está desactivada si en el sistema de control de color está establecido como [DICOM SIM.].
APAGADO	No funciona.
ENCENDIDO (LUZ AMBIENTAL)	Ajusta el brillo automáticamente para obtener la mejor opción detectando el nivel de brillo ambiental.*1
NIVEL DE NEGRO	Ajusta el nivel de brillo del negro cuando se visualiza en la pantalla.
AJUSTES MODO APAGADO	Intelligent Power Manager permite que el monitor pase al modo de ahorro de energía tras un período de inactividad.
APAGADO	El monitor pasa automáticamente al modo de ahorro de energía cuando se pierde la señal de entrada.
ENCENDIDO	El monitor pasa automáticamente al modo de ahorro de energía cuando la cantidad de luz ambiental es inferior al nivel que usted haya establecido. El nivel puede regularse en [AJUSTES MODO APAGADO]. En el modo de ahorro de energía, el LED de la parte frontal del monitor se ilumina en color azul oscuro. En el modo de ahorro de energía, toque cualquier tecla frontal, excepto las teclas  e INPUT, para volver al modo normal. Cuando la cantidad de luz ambiental vuelva a los niveles normales, el monitor volverá automáticamente al modo normal.
AJUSTE SENSOR (AJUSTES MODO APAGADO)	Ajusta el nivel del umbral del sensor de luz ambiental para la detección de áreas oscuras y muestra el resultado actual de la medición del sensor.
HORA DE COMIENZO (AJUSTES MODO APAGADO)	Ajusta el tiempo de espera antes de entrar en el nivel de bajo consumo cuando el sensor de luz ambiental detecta poca iluminación.

\*1: Consulte la [página 34](#) para obtener información detallada sobre "Brillo automático".



Menú HERRAMIENTAS ECO	
SENSOR DE PRESENCIA	El sensor detecta el movimiento de una persona gracias a la función [SENSOR DE PRESENCIA]. La función [SENSOR DE PRESENCIA] tiene tres opciones: <b>NOTA:</b> Detecta una persona situada a unos 1,5 m del monitor.
APAGADO	No funciona.
1 (LUZ)	Al detectar que no existe ninguna persona durante cierto tiempo, el monitor pasa automáticamente al modo de brillo bajo para reducir el consumo eléctrico. Cuando alguien vuelve a acercarse al monitor, este regresa al modo normal. [HORA DE COMIENZO] ajusta el tiempo de espera antes de pasar al modo de brillo bajo.
2 (PROFUNDIDAD)	Tras detectar que no existe ninguna persona, el monitor pasa automáticamente al modo de ahorro de energía para reducir el consumo eléctrico. Cuando alguien vuelve a acercarse al monitor, este abandona el modo de ahorro de energía.
AJUSTE SENSOR (SENSOR DE PRESENCIA)	Ajusta el nivel del umbral del [SENSOR DE PRESENCIA]. Cuando el icono de persona aparece en el lado derecho de la barra blanca o la ola de color bermellón, no se ha detectado ninguna persona. <b>NOTA:</b> La función del [SENSOR DE PRESENCIA] se inicia cuando está cerrado el menú OSD.
HORA DE COMIENZO (SENSOR DE PRESENCIA)	Ajusta el tiempo de espera antes de pasar al modo de brillo bajo o al modo de ahorro de energía cuando el sensor de presencia no detecta persona alguna.
DV MODE	Dynamic Visual Mode permite seleccionar entre las siguientes opciones: <b>NOTA:</b> <ul style="list-style-type: none"> <li>Esta función está desactivada si el sistema de control de color está establecido como [L/B], [PROGRAMABLE] o [DICOM SIM.].</li> <li>[ESTÁNDAR] se utiliza para cumplir la certificación TCO.</li> <li>Cuando se selecciona [PELÍCULA], [JUEGO] o [FOTO], el sistema de control del color se ajusta automáticamente a [N(NATIVO)].</li> </ul>
ESTÁNDAR	Es la configuración por defecto.
TEXTO	Mejora la nitidez de las letras y las líneas, y es la opción más apropiada para las hojas de cálculo y los procesadores de texto normales.
PELÍCULA	Resalta los tonos oscuros y es la opción más apropiada para las películas.
JUEGO	Resalta todos los tonos y es la opción más apropiada para los juegos con imágenes de colores intensos.
FOTO	Proporciona un mejor contraste y es la opción más apropiada para las imágenes estáticas.
DINÁMICO	Ajusta el brillo mediante la detección de las áreas negras de la pantalla y lo mejora.

## PANTALLA

Menú PANTALLA	
NIVEL DE VIDEO Solo para entradas HDMI	
NORMAL	Ajuste para usar con un ordenador. Muestra todas las señales de entrada de 0-255 pasos.
ESPANDIR	Ajuste para usar con un equipo audiovisual. Amplía las señales de entrada de 16-235 pasos hasta 0-255 pasos.
OVER SCAN Sólo para entradas HDMI	Algunos formatos de vídeo pueden precisar diferentes modos de escaneado para mostrar mejor la imagen.
ENCENDIDO	El tamaño de la imagen es mayor de lo que se puede mostrar. El borde de la imagen aparecerá recortado. Aproximadamente el 95 % de la imagen se mostrará en la pantalla.
APAGADO	El tamaño de imagen permanece dentro del área de visualización. En la pantalla se muestra la imagen completa.
EXPANSIÓN	Fija el método de zoom.
COMPLETA	La imagen se amplía hasta ocupar toda la pantalla, independientemente de cuál sea la resolución.
ASPECTO	La imagen se amplía sin modificar la relación entre la altura y la anchura.
MEJORAR LA RESPUESTA	Coloca la función [MEJORAR LA RESPUESTA] en [ENCENDIDO] o [APAGADO]. Esta función puede mejorar la nitidez de imágenes borrosas en movimiento.
NITIDEZ	Ajusta la nitidez de la imagen.

# COLOR

Menú COLOR	
Sistema de control del color	Hay disponibles configuraciones del color que permiten ajustar las opciones del color.
1, 2, 3, 4, 5	Aumenta o disminuye el color [ROJO], [VERDE] o [AZUL] en función del que se seleccione. La modificación del color aparecerá en la pantalla y la dirección (aumento o disminución) se mostrará en las barras. sRGB (modo de color predefinido [4]) aumenta extraordinariamente la fidelidad del color en el entorno del escritorio con un solo segmento de color RGB estándar. Con este entorno de color, el operario puede comunicar los colores fácil y cómodamente, por lo general sin la ayuda de expertos.
NATIVO	Los colores originales del panel LCD no se pueden ajustar.
L/B (REDUCCION LUZ AZUL)	Reduce la luz azul que emite el monitor. Esta opción no se puede ajustar. <b>NOTA:</b> Puede cambiar directamente [L/B] (REDUCCIÓN LUZ AZUL) tocando la tecla INPUT durante 3 segundos o más. La función de reducción de luz azul disminuye sustancialmente la luz azul y ayuda a aliviar la fatiga visual. Para cambiar a otros ajustes desde [L/B] (REDUCCIÓN LUZ AZUL), toque la tecla MENU para que aparezca el menú OSD y entrar en el sistema de control de color. Cuando está seleccionado [L/B] en el sistema de control del color, [CONTRASTE] y [DV MODE] están desactivados.
DICOM SIM.	El punto blanco de la temperatura de color y la curva de gamma se establecen como una simulación DICOM. Esta opción no se puede ajustar. <b>NOTA:</b> No utilizar con fines de diagnóstico.
PROGRAMABLE	La curva de gamma se puede ajustar utilizando un software de aplicación. <b>NOTA:</b> Cuando se selecciona [PELÍCULA], [JUEGO] o [FOTO] mediante [DV MODE], [NATIVO] se establece automáticamente y no se puede modificar.

# HERRAMIENTAS

Menú HERRAMIENTAS	
VOLUMEN	Controla el volumen de los altavoces o auriculares. Para poner el altavoz en silencio, toque la tecla ECO/RESET.
DETECCIÓN DE VÍDEO	Permite seleccionar el método de detección de vídeo cuando está conectada más de una entrada de vídeo.
PRIMERO	Cuando no existe ninguna señal de entrada de vídeo, el monitor busca una señal de vídeo desde los otros puertos de entrada de vídeo. Si existe señal de vídeo en otro puerto, el monitor pasa automáticamente de la entrada de fuente de vídeo a la fuente de vídeo detectada. El monitor no buscará otras señales de vídeo mientras exista esa fuente de vídeo.
NINGUNO	La detección de la señal de entrada de vídeo no está activada.
SALIDA DP MULTISTREAM	Selecciona el modo DisplayPort. <b>NOTA:</b> Cuando el monitor no muestre ninguna imagen, consulte <a href="#">“Conexión de varios monitores” en la página 23.</a>
COPIA	Establece el SST (single-stream transport). El ajuste por defecto es [COPIA].
AUTO	La imagen se muestra en SST (single-stream transport) o MST (multi-stream transport). Seleccione [AUTO] si utiliza MST (multi-stream transport).* Si varios monitores se establecen en [SST] (single-stream transport), se mostrará una imagen individual en cada monitor. <small>*: MST (multi-stream transport) y SST (single-stream transport) requieren que el adaptador de pantalla del ordenador admita dicha función. Consulte las instrucciones del usuario para el ordenador o para el adaptador de pantalla.</small>

Menú HERRAMIENTAS	
TIEMPO DESACTIV.	El monitor se apagará automáticamente después de transcurrido un período de tiempo que se puede definir. Antes de apagarse, aparecerá un mensaje en la pantalla preguntándole si desea que el apagado no se efectúe hasta que hayan transcurrido 60 minutos. Toque cualquier tecla OSD para retrasar el apagado.
TIEMPO AHORRO DE ENERGÍA	Permite apagar el monitor automáticamente transcurridas 2 horas consecutivas desde el inicio del modo de ahorro de energía.
BRILLO DEL LED	Ajusta el brillo del LED de encendido.
DDC/CI	Activa [ENCENDIDO] o desactiva [APAGADO] la función [DDC/CI].
FUNCIÓN USB	Selecciona cómo se activa la alimentación eléctrica a través del puerto USB tipo A y el puerto USB Type-C, la señal de entrada desde USB-C y la comunicación externa del USB en relación con el estado de la alimentación del monitor. <b>NOTA:</b> <ul style="list-style-type: none"> <li>El consumo de energía real depende del dispositivo USB conectado, incluso cuando el monitor está apagado.</li> <li>Para evitar la pérdida de datos, compruebe que el sistema operativo no esté usando ningún dispositivo de almacenamiento USB antes de cambiar el ajuste.</li> <li>Cuando se enciende el monitor por primera vez o después de haber hecho un CONF. DE FÁBRICA o se haya puesto [FUNCIÓN USB] en [APAGADO], aparece el mensaje FUNCIÓN USB al conectar un cable USB-C al monitor. Seleccione un ajuste.</li> </ul>
AUTO	Depende del estado de alimentación del monitor.
ENCENDIDO	Funciona siempre, incluso cuando el monitor está en modo de ahorro de energía o en modo apagado.
APAGADO	Todas las funciones del USB (incluida la señal de vídeo USB Type-C) están desactivadas.
USB LAN	Coloca el valor del puerto LAN en [ENCENDIDO] o en [APAGADO]. Si se utiliza el puerto LAN, establezca esta opción en [ENCENDIDO]. Consulte <a href="#">“Conexión LAN”</a> (vea <a href="#">página 22</a> ).
CONF. DE FÁBRICA	Al seleccionar la opción [CONF. DE FÁBRICA] podrá restablecer todos los ajustes de control de OSD originales, salvo [IDIOMA] y [BLOQUEO OSD]. Los ajustes individuales se pueden restablecer tocando la tecla ECO/RESET.

## MENÚ HERRAMIENTAS

Menú HERRAMIENTAS DEL MENÚ	
IDIOMA	Selecciona el idioma que utiliza el OSD.
DURACIÓN OSD	El menú OSD permanecerá activado mientras se esté utilizando. Puede indicar cuánto tiempo debe transcurrir desde que se toca por última vez una tecla del menú OSD hasta que éste se cierra. La opción preconfigurada es de 10 a 120 segundos, en incrementos de 5 segundos.
BLOQUEO OSD	Este control bloquea totalmente el acceso a todas las funciones de control de OSD excepto [BRILLO], [CONTRASTE] y [VOLUMEN]. Para activar la función [BLOQUEO OSD], abra el menú OSD, seleccione [BLOQUEO OSD], y después pulse simultáneamente las teclas INPUT/SELECT y >. Para desactivarla, abra el menú OSD y, mientras esté abierto, toque simultáneamente las teclas INPUT/SELECT y <.

## Menú HERRAMIENTAS DEL MENÚ

### ROTACIÓN DE OSD

Controla la rotación del menú OSD.  
Dependiendo del ángulo de la imagen (la rotación del monitor), seleccione un ajuste de giro adecuado en [ROTACIÓN DE OSD].

**NOTA:** Establezca la [GUÍA PRINCIPAL] en [ENCENDIDO] para ver la guía principal.

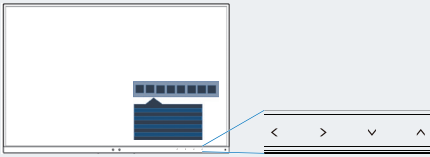
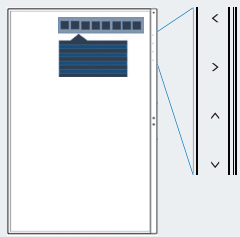
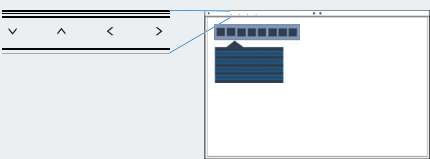
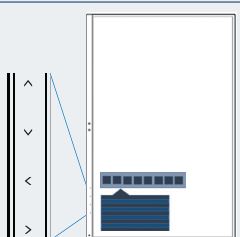
Ajuste (ángulo)	Imagen	Guía principal
0		<: IZDA. >: DCHA. ∨: ABAJO ∧: ARRIBA
90		
180		
270		

### TECLA DIRECTA

Cuando esta función está establecida en [ENCENDIDO], [BRILLO], [VOLUMEN] y [ECO MODE] pueden modificarse sin abrir el menú OSD.

#### ENCENDIDO

##### BRILLO

Toque la tecla ∧ y ajuste el nivel de [BRILLO] en el menú secundario que se abre.

##### VOLUMEN

Toque la tecla ∨ y ajuste el nivel de [VOLUMEN] en el menú secundario que se abre.

##### ECO MODE

Toque la tecla ECO; se abre el menú secundario [ECO MODE]. Puede pasar de una a otra de las 3 selecciones: [APAGADO], [1] y [2].

#### APAGADO

La función [TECLA DIRECTA] está desactivada para las teclas ECO, ∧ e ∨.

### INFORMACIÓN DE LA SEÑAL

Si selecciona [ENCENDIDO], el monitor muestra “ENTRADA DE VÍDEO” al cambiar la entrada.

**NOTA:** Las marcas de conformidad que se muestran al encender el monitor por primera vez no aparecen cuando se cambian las entradas.

Las marcas de conformidad no vuelven a aparecer a menos que el cable de alimentación de CA esté desconectado (y aparezca como tal en el estado) y vuelto a conectar.

Si selecciona [APAGADO], el monitor no muestra “ENTRADA DE VÍDEO” al cambiar la entrada.

**NOTA:** La opción [APAGADO] también impide que se muestren las marcas de conformidad cuando se enciende el monitor.

Menú HERRAMIENTAS DEL MENÚ	
INFORMACIÓN SENSOR	Si selecciona [ENCENDIDO], el monitor muestra el mensaje "SENSOR PRESENCIAL ON". Si selecciona [APAGADO], el monitor no muestra el mensaje "SENSOR PRESENCIAL ON".
GUIA PRINCIPAL	Si selecciona [ENCENDIDO], la guía principal aparece en pantalla cuando se accede al menú OSD.
AJUSTE USUARIO	<p>Guarde la configuración actual para recuperarla fácilmente.</p> <p><b>Para guardar la configuración actual:</b> Abra el menú OSD, seleccione [AJUSTE USUARIO] y, a continuación, pulse la tecla INPUT/SELECT Toque la tecla ECO/RESET para guardar los ajustes actuales.</p> <p><b>Para restaurar la configuración:</b> Mantenga pulsada la tecla MENU/EXIT (MENÚ/SALIR) durante 3 segundos o más mientras el menú OSD está cerrado.</p>

## INFORMACIÓN ECO

Menú INFORMACIÓN ECO	
AHORRO DE CO2	Muestra la información del ahorro de CO2 estimado en kg.
USO DE CO2	Muestra la información del uso de CO2 estimado en kg. Se trata de una estimación aritmética, no del valor real de la medición.
AHORRO DE COSTE	Muestra el ahorro en costes de electricidad.
AJUSTE DE CONVERSIÓN CO2	Ajusta el factor de reducción de emisiones de CO2 en el cálculo de ahorro de CO2. Este valor inicial se basa en los datos de OECD (edición 2008).
AJUSTE DE VALORES MONETARIOS	Muestra los precios de la electricidad en 6 unidades monetarias.
AJUSTE DE CONVERSIÓN MONETARIA	<p>Muestra el ahorro en costes de electricidad en kW/hora (divisa US predeterminada).</p> <p><b>NOTA:</b> El ajuste inicial es el dólar estadounidense [\$] en [AJUSTE DE VALORES MONETARIOS] y \$ [0.11] en [AJUSTE DE CONVERSIÓN MONETARIA]. Este valor puede modificarse utilizando el menú [INFORMACIÓN ECO].</p> <p>Si desea usar la opción Francés, siga estos pasos:</p> <ol style="list-style-type: none"> <li>1. Toque la tecla MENU y seleccione el menú [INFORMACIÓN ECO] con las teclas &lt; o &gt;.</li> <li>2. Seleccione el valor de [AJUSTE DE VALORES MONETARIOS] tocando la tecla ^ o v.</li> <li>3. La unidad monetaria en España es el euro [€]*. Puede cambiar el icono de la moneda norteamericana [\$] por el icono del euro [€] tocando la tecla &lt; o &gt; en la opción [AJUSTE DE VALORES MONETARIOS].</li> <li>4. Seleccione [AJUSTE DE CONVERSIÓN MONETARIA] tocando la tecla ^ o v.</li> <li>5. Ajuste [AJUSTE DE CONVERSIÓN MONETARIA] tocando la tecla &lt; o &gt;.</li> </ol> <p>* Este valor inicial del euro [€] se basa en los datos de OECD para Alemania (edición 2007). Compruebe la lista de precios de electricidad para Francia o los datos de OECD para este país. Según los datos de OECD (edición 2007), el valor para Francia fue de 0,12 €.</p>

# INFORMACIÓN

---

Menú INFORMACIÓN	
INFORMACIÓN	Ofrece información sobre la señal de entrada actual, el modelo, los números de serie y el estado del puerto USB-C de su monitor.

## Precaución OSD

---

Los mensajes de advertencia de OSD se cierran tocando la tecla MENU.

**NO HAY SEÑAL:** Esta función avisa al usuario cuando no se recibe ninguna señal de sincronización horizontal ni vertical. Al encender el monitor o cuando se detecte un cambio en la señal de entrada, aparecerá la ventana “**NO HAY SEÑAL**”.

**FRECUENCIA EXCESIVA:** Esta función recomienda optimizar la resolución y la velocidad de regeneración de la imagen. Una vez conectada la alimentación, cuando se modifica la señal de entrada o la cadencia de la señal de vídeo no es la adecuada, aparece el mensaje “**FRECUENCIA EXCESIVA**”.

**FUNCIÓN USB:** Este mensaje envía una solicitud para establecer el ajuste [FUNCIÓN USB]. Vea la [página 41](#).

**Retire el cable USB-C:** Esta función avisa cuando se detecta un voltaje anómalo en el puerto USB-C. Consulte “El dispositivo USB Tipo C no funciona” en la solución de problemas. Vea la [página 32](#).

## Apéndice B Información del fabricante sobre reciclaje y energía

### Este capítulo incluye:

- ⇒ “Cómo reciclar su producto NEC” en la página 46
- ⇒ “Ahorro de energía” en la página 46
- ⇒ “Marca de residuos de aparatos eléctricos y electrónicos (Directiva Europea 2012/19/UE y enmiendas)” en la página 46

Estamos muy comprometidos con la protección del medio ambiente y consideramos el reciclaje una de las máximas prioridades de la empresa para reducir los daños al medio ambiente. Nuestro objetivo es desarrollar productos respetuosos con el medio ambiente y poner nuestro máximo empeño en ayudar a definir y cumplir las últimas normativas de organismos independientes como ISO (Organización Internacional de Normalización) y TCO (Confederación Sueca de Trabajadores Profesionales).

## Cómo reciclar su producto NEC

---

El objetivo del reciclado es mejorar el entorno mediante la reutilización, actualización, reacondicionamiento o recuperación de materiales. Los equipamientos dedicados al reciclaje garantizan que los componentes dañinos para el medio ambiente se manipulan y eliminan de la manera adecuada. Para asegurar que sus productos se reciclan de la forma más conveniente, ofrecemos una amplia variedad de procedimientos de reciclajes y consejos sobre la mejor forma de manipular sus productos para proteger el medio ambiente una vez que llegan al final de su vida útil.

Puede encontrar toda la información necesaria para desechar un producto y la información específica de cada país sobre los equipamientos de reciclaje disponibles en los siguientes sitios web:

<https://www.sharpnecdisplays.eu/p/hq/en/home.xhtml> (en Europa),

<https://www.sharp-nec-displays.com/jp/> (en Japón) o

<https://www.sharpnecdisplays.us/> (en los Estados Unidos).

## Ahorro de energía

---

Este monitor dispone de una función avanzada de ahorro de energía. Cuando se envía al monitor una señal DPM (administración de potencia de pantallas), se activa el modo de ahorro de energía. El monitor sólo dispone de un modo de ahorro de energía.

Para obtener más información, visite:

<https://www.sharpnecdisplays.us/> (en los Estados Unidos)

<https://www.sharpnecdisplays.eu/p/hq/en/home.xhtml> (en Europa)

<https://www.sharp-nec-displays.com/global/index.html> (Global)

## Marca de residuos de aparatos eléctricos y electrónicos (Directiva Europea 2012/19/UE y enmiendas)

---



### Eliminación del producto usado: En la Unión Europea

La transposición de esta directiva europea en cada estado miembro obliga a desechar el material eléctrico y electrónico que lleva la marca que se muestra a la izquierda por separado de los residuos domésticos comunes. En esta categoría se incluyen desde monitores hasta accesorios eléctricos, como cables de alimentación o de señal. Para desechar estos productos, siga las instrucciones de las autoridades locales, solicite información al respecto en el establecimiento donde haya adquirido el producto o, si corresponde, siga la normativa aplicable o los acuerdos que pudiera tener. Esta marca en productos eléctricos o electrónicos sólo se aplica a los estados miembros actuales de la Unión Europea.

### Fuera de la Unión Europea

Para desechar productos eléctricos o electrónicos fuera de la Unión Europea, póngase en contacto con las autoridades locales o pregunte por el método de desecho adecuado.